

Inhaltsverzeichnis

1	Schwimmbad-Teichfolie	5
	Folien	5
	Zubehör	10
2	Einbauteile	13
	aus PVC	13
	aus Rotguss	20
	aus Edelstahl	26
	Zubehör	29
	Unterwasserscheinwerfer	31
	Gegenstromschwimmanlagen	40
	Wasserattraktionen	46
3	Filtertechnik	52
	Glas-, Sand-, Kartuschen- und Kieselgurfilter	52
	Filtermedien und Filtersandwechsel	58
	PondBox - Filterbox	60
	Energiesparpumpen	61
	StaRite Filterpumpen	66
	Pentair Filterpumpen	68
	Speck Filterpumpen	70
	Tauchpumpen	71
	Steuerungen und Rückspülautomatiken	73
4	Mess- und Regeltechnik	79
	Mess-, Steuer- und Regeltechnik, UV-Entkeimung	79
	Salzelektrolyse	87
	UV / Photokatalytische Wasseraufbereitung	90
5	Heizungen	92
	Wärmepumpen	92
	Wärmetauscher / Elektroheizer	96
	Schwimmbad Absorber	100

Inhaltsverzeichnis

6	Installation	101
	6 Wege Ventile	101
	Kugelhähne mit elektr. Stellantrieb, Kugelhähne und Absperrschieber	102
	Verschraubungen und Rückschlagventile	106
	Fittings, Rohre und Zubehör	109
	FlexFit Fittings und Schläuche (ohne Aufdruck KEIN ORIGINAL PRAHER)	129
7	Lecksuche	135
	Lecksuche und Leckreparatur	135
8	Zubehör	142
	Bodensauger	142
	Bürsten und Schwämme	146
	Laub- und Bodenkescher	151
	Teleskopstangen	154
	Saugschläuche und Installationsschläuche	156
	Thermometer	161
	Dosierschwimmer und Dosierschleusen	166
	Wasserprüfgeräte	168
	Winterzubehör und Sonstiges	175
	Leitern / Haltestangen	176
	Wasserentnahmestellen und Duschen	183
9	Reinigung	193
	Vollautomatische Schwimmbadreiniger	193
	Automatische Reiniger über die Filteranlage	194
	Handgeführte elektrische Bodensauger	198
	Vollautomatische Biopool-Reiniger	200
	Schlamm-sauger und Zubehör	201
	Biopool- und Teich-Reinigung / Motorschrubber	209
	Biopool- und Teich-Reinigung / Algenfrei durch hochpräzise Klicks	215
10	Wasserspaß	216
	Wasserspaß & Aquafitness	216

Inhaltsverzeichnis

11	Pool- Wasserpflege	225
	pH-Regulierung	225
	Wasserdesinfektion mit Chlor, Aktivsauerstoff, Alwazon 2000 und Brom	227
	Algenverhütung und Flockung	232
	Reinigung, Überwinterungsmittel, Zusatzprogramm	235
	Quick-UP Pools	240
12	Whirlpools & Pflegemittel	242
	AquaVia Whirlpools	242
	AquaVia Optionen	250
	AquaVia SwimSpas	252
	SpaTime - Die Wasserpflege für Whirlpools	255
13	Schwimmbad- Abeckungen	262
	Solar- Luftpolsterabdeckungen	262

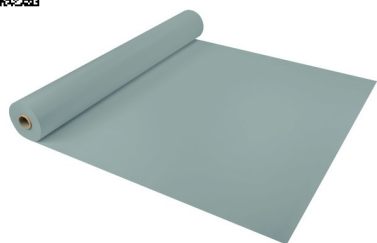

Alkorplan 2000 Schwimmbadfolie ◊

RENOLIT ALKORPLAN 2000 bieten eine optimale Lösung für Neubau und Sanierung von Schwimmbecken. Die Materialbeschaffenheiten der 1,5 mm dicken, gewebeverstärkten Abdichtungsbahnen garantieren über 10 Jahre hinweg die Wasserdichtheit von Schwimmbecken jeglicher Art und Form. Sie können auf Beton, Stahlplatten, Platten aus nicht lasttragender Schalung, Holz, Aluminium, Polyethylen, bestehender Keramik etc. eingesetzt werden. Die Verlegung erfolgt vor Ort mittels Warmluftverschweißung. Als Trittschutz die Folie Alkorplan RELIEF verwenden.



Art-Nr.		Beschreibung	Netto-VK	empf. VK
56216202	G08J	Weiß / 1,65m x 25m / Rolle	1093,12	1300,81
56216236	G08J	Hellgrau / 1,65m x 25m / Rolle	1093,12	1300,81

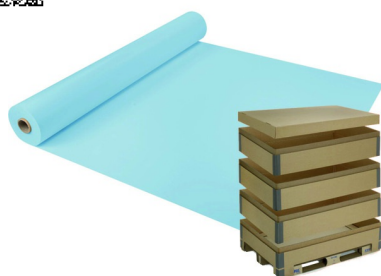

Alkorplan 2000 Schwimmbadfolie Palette ◊

RENOLIT ALKORPLAN 2000 bieten eine optimale Lösung für Neubau und Sanierung von Schwimmbecken. Die Materialbeschaffenheiten der 1,5 mm dicken, gewebeverstärkten Abdichtungsbahnen garantieren über 10 Jahre hinweg die Wasserdichtheit von Schwimmbecken jeglicher Art und Form. RENOLIT ALKORPLAN 2000 Abdichtungsbahnen lassen sich wirtschaftlich und innerhalb kurzer Zeit auf jede Art von Oberfläche verlegen. Sie können auf Beton, Stahlplatten, Platten aus nicht lasttragender Schalung, Holz, Aluminium, Polyethylen, bestehender Keramik etc. eingesetzt werden. Die Verlegung erfolgt vor Ort mittels Warmluftverschweißung. Dabei passt sich das flexible Material wie eine zweite Haut an jede Beckenform und außergewöhnliches Design an. Eine spezielle Acrylveredelung schützt die Abdichtungsbahn optimal vor UV-Strahlung, Fleckenbildung, Abrieb, Verkratzen und Mikroorganismen. So wird die Beckenauskleidung vor den täglichen Umwelteinflüssen und vorzeitiger Alterung bewahrt. Die Acrylveredelung sorgt zudem für eine besonders leichte Pflege. Die einfarbigen Bahnen der Reihe RENOLIT ALKORPLAN 2000 lassen sich mit den Dekoren der Reihe RENOLIT ALKORPLAN 3000 kombinieren. Diese Produktvielfalt bietet Ihnen Freiraum zur abwechslungsreichen, innovativen Beckengestaltung. Wir weisen darauf hin, dass unsere Abdichtungsbahnen die Qualitätsanforderungen der europäischen Norm EN 15836-2 erfüllen bzw. übersteigen und KSW-geprüft sind. 2 Rollenmaße = 1,65 m x 25 m oder 2,05 m x 25 m 8 Rollen / Palette. Als Trittschutz die Folie Alkorplan RELIEF verwenden.

ADRIABLAU ALKORPLAN2000	DUNKELGRAU ALKORPLAN2000	WEISS ALKORPLAN2000
GRAU ALKORPLAN2000	HELLBLAU ALKORPLAN2000	
SAND ALKORPLAN2000	TÜRKIS ALKORPLAN2000	

Art-Nr.		Beschreibung	Netto-VK	empf. VK
56216201	G08J	Weiß / 2,05m x 25m / Rolle	1358,12	1616,16
56216210	G08J	Sand / 1,65m x 25m / Rolle	1093,12	1300,81
56216211	G08J	Sand / 2,05 x 25m / Rolle	1358,12	1616,16
56216205	G08J	Hellblau / 1,65m x 25m / Rolle	1093,12	1300,81
56216208	G08J	Hellblau / 2,05m x 25m / Rolle	1358,12	1616,16
56216204	G08J	Türkis / 1,65m x 25m / Rolle	1093,12	1300,81
56216206	G08J	Türkis / 2,05m x 25m / Rolle	1358,12	1616,16
56216203	G08J	Adriablau / 1,65m x 25m / Rolle	1093,12	1300,81
56216207	G08J	Adriablau / 2,05m x 25m / Rolle	1358,12	1616,16
56216233	G08J	Hellgrau / 2,05m x 25m / Rolle	1358,12	1616,16
56216227	G08J	Dunkelgrau / 1,65m x 25m / Rolle	1093,12	1300,81
56216226	G08J	Dunkelgrau / 2,05m x 25m / Rolle	1358,12	1616,16
56216249	G08J	Schwarz / 1,65m x 25m / Rolle	1093,12	1300,81



Alkorplan RELIEF Schwimmbadfolie ◊

RENOLIT ALKORPLAN RELIEF mit einer einzigartigen Oberfläche und rutschfester Haptik bieten eine optimale Lösung für Neubau und Sanierung von Schwimmbecken. Die Materialbeschaffenheiten der 1,8 mm dicken, gewebeverstärkten Abdichtungsbahnen garantieren über 10 Jahre hinweg die Wasserdichtheit von Schwimmbecken jeglicher Art und Form. Sie können auf Beton, Stahlplatten, Platten aus nicht lasttragender Schalung, Holz, Aluminium, Polyethylen, bestehender Keramik etc. eingesetzt werden. Die Verlegung erfolgt vor Ort mittels Warmluftverschweißung.

Art-Nr.		Beschreibung	Netto-VK	empf. VK
56116505	G08J	Sand / 1,65m x 25m / Rolle	1361,25	1619,89
56116501	G08J	Weiss / 1,65m x 25m / Rolle	1361,25	1619,89
56116504	G08J	Hellblau / 1,65m x 25m / Rolle	1361,25	1619,89
56116502	G08J	Adriablau / 1,65m x 25m / Rolle	1361,25	1619,89
56116203	G08J	Türkis / 1,65m x 25m / Rolle	1361,25	1619,89
56116506	G08J	Hellgrau / 1,65m x 25m / Rolle	1361,25	1619,89
56116507	G08J	Dunkelgrau / 1,65m x 25m / Rolle	1361,25	1619,89



Alkorplus Nahtversiegelung Alkorplan 2000

Für eine ästhetische Ausführung von Schweißnähten ist es ratsam Flüssig-PVC Alkorplus Nahtversiegelung aufzutragen. Die Nahtversiegelung sorgt nicht nur für einen weichen Nahtübergang an der Überlappung von Folien und verhindert somit die Schmutzansammlung, sondern kaschiert außerdem kleine Verbrennungen, die durch die Schweißarbeiten verursacht werden können. Das Flüssig-PVC hat rein optische Vorteile und ersetzt keinesfalls die Verschweißung mittels Heißluft.

Art-Nr.		Beschreibung	Netto-VK	empf. VK
56035001	G06H	Weiß - 1 Dose à 900g	51,07	60,77
56029001	G06H	Hellgrau - 1 Dose à 900g	51,07	60,77
56037001	A06H	Transparent - 1 Dose à 900g	51,07	60,77
56054001	A06H	Sand - 1 Dose à 900g	51,07	60,77
56032001	A06H	Hellblau - 1 Dose à 900g	51,07	60,77
56039001	A06H	Adriablau - 1 Dose à 900g	51,07	60,77
56034001	A06H	Türkis - 1 Dose à 900g	51,07	60,77
56028002	A06H	Platinum - 1 Dose à 900g	58,38	69,47
56029003	G06H	Dunkelgrau - 1 Dose à 900g	51,07	60,77
56022009	A06H	Schwarz - 1 Dose à 900g	51,07	60,77



Alkorplan Touch Schwimmbadfolie ◊

RENOLIT ALKORPLAN TOUCH ist die erste gewebeverstärkte Abdichtungsbahn mit 2mm Dicke. Darum ist sie die stärkste und widerstandsfähigste auf dem Markt. Die Originalität der Abdichtungsbahn macht sie zu einem wichtigen Element um Ihren Pool Persönlichkeit und Eleganz zu geben und Ihr Heim in einen einzigartigen Ort zu verwandeln. RENOLIT ALKORPLAN TOUCH ist eine Verkleidung, die Ihren Pool komplett abdichtet, sodass er kein Wasser verliert und Ihnen keine Probleme bereitet. Aber RENOLIT ALKORPLAN TOUCH ist noch viel mehr! Es dichtet Ihren Pool nicht nur ab, sondern macht durch die exklusiven Designs und in der Natur inspirierten 3D-Gravuren Ihren Pool zum schönsten der Welt. RENOLIT ALKORPLAN TOUCH ist eine Verkleidung für Pools, die als armierte Membran oder armierter Liner bekannt ist. Es ist aktuell das am meisten benutzte System zum Verkleiden von Pools, das die Dichtigkeit des Pools auf 10 Jahre schriftlich garantiert. Der Name bezieht sich auf die 2 flexiblen und dichten PVC-Lamellen, die miteinander verbunden sind und so den Pool doppelt abdichten. Zusätzlich sind die beiden Schichten mit einem Polyesternetz verstärkt oder armiert, das sehr widerstandsfähig ist und so das Produkt robust und sehr widerstandsfähig macht.

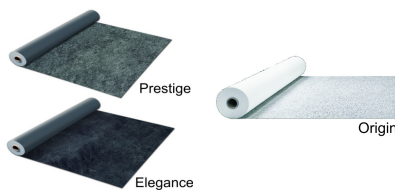

Art-Nr.		Beschreibung	Netto-VK	empf. VK
56517402	G04J	Authentic / 1,65m x 21m / Rolle	1764,03	2099,20
56517401	G04J	Relax / 1,65m x 21m / Rolle	1764,03	2099,20
56517409	G04J	Vanity / 1,65m x 21m / Rolle	1764,03	2099,20
56517407	G04J	Sublime / 1,65m x 21m / Rolle	1764,03	2099,20
56517403	G04J	Prestige / 1,65m x 21m / Rolle	1764,03	2099,20
56517501	G04J	Elegance / 1,65m x 21m / Rolle	1764,03	2099,20
56517413	G04J	Origin / 1,65m x 21m / Rolle	1764,03	2099,20



Alkorplus Nahtversiegelung Touch

Flüssig-PVC für die Versiegelung von Schweißnähten in gewebeverstärkten Folien der Produktreihen Renolit Alkorplan Touch. Für eine ästhetische Ausführung von Schweißnähten ist es ratsam Flüssig-PVC Alkorplus Nahtversiegelung aufzutragen. Die Nahtversiegelung sorgt nicht nur für einen weicheren Nahtübergang an der Überlappung von Folien und verhindert somit die Schmutzansammlung, sondern kaschiert außerdem kleine Verbrennungen, die durch Schweißarbeiten verursacht werden können. Das Flüssig-PVC hat rein optische Vorteile und keine abdichtende Funktion und ersetzt keinesfalls die Verschweißung mittels Heißluft.

Art-Nr.		Beschreibung	Netto-VK	empf. VK
56023003	G06H	Authentic - 1 Dose à 900g	74,37	88,50
56023002	G06H	Relax - 1 Dose à 900g	74,37	88,50
56023004	G06H	Vanity - 1 Dose à 900g	74,37	88,50
56023005	G06H	Sublime - 1 Dose à 900g	74,37	88,50
56023006	G06H	Prestige - 1 Dose à 900g	74,37	88,50
56023001	G06H	Elegance - 1 Dose à 900g	74,37	88,50
56023007	G06H	Origin - 1 Dose à 900g	74,37	88,50

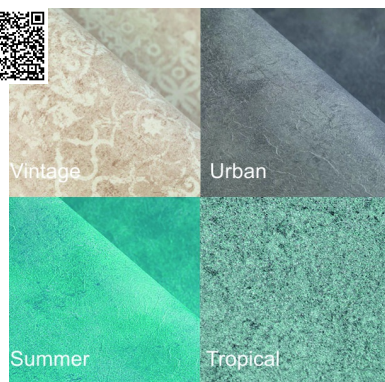

Alkorplan Vogue Schwimmbadfolie ◊

Die RENOLIT ALKORPLAN VOGUE-Reihe ist die neue Serie von 2mm starken Poolfolien von hoher Qualität mit den gleichen technischen Eigenschaften wie die der TOUCH Serie. Dieses Sortiment ist inspiriert von Innenarchitektur und Design. RENOLIT ALKORPLAN bringt mit der VOGUE 4 (VINTAGE, URBAN, SUMMER, TROPICAL) bedruckte gewebeverstärkte Foliendesigns, mit 3D-Prägung und Trittschutzklasse C auf dem Markt.

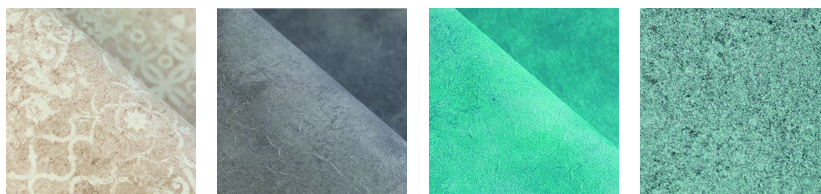

Art-Nr.		Beschreibung	Netto-VK	empf. VK
56717415	G04J	Vintage / 1,65m x 21m / Rolle	1764,03	2099,20
56717416	G04J	Urban / 1,65m x 21m / Rolle	1764,03	2099,20
56717417	G04J	Summer / 1,65m x 21m / Rolle	1764,03	2099,20
56717418	G04J	Tropical / 1,65m x 21m / Rolle	1764,03	2099,20



Alkorplus Nahtversiegelung Vogue

Flüssig-PVC für die Versiegelung von Schweißnähten in gewebeverstärkten Folien der Produktreihen Renolit Alkorplan Vogue. Für eine ästhetische Ausführung von Schweißnähten ist es ratsam Flüssig-PVC Alkorplus Nahtversiegelung aufzutragen. Die Nahtversiegelung sorgt nicht nur für einen weicheren Nahtübergang an der Überlappung von Folien und verhindert somit die Schmutzansammlung, sondern kaschiert außerdem kleine Verbrennungen, die durch Schweißarbeiten verursacht werden können. Das Flüssig-PVC hat rein optische Vorteile und keine abdichtende Funktion und ersetzt keinesfalls die Verschweißung mittels Heißluft.

Art-Nr.		Beschreibung	Netto-VK	empf. VK
56020001	G06H	Vintage - 1 Dose á 900g	74,37	88,50
56020002	G06H	Urban - 1 Dose á 900g	74,37	88,50
56020003	G06H	Summer - 1 Dose á 900g	74,37	88,50
56020004	G06H	Tropical - 1 Dose á 900g	74,37	88,50

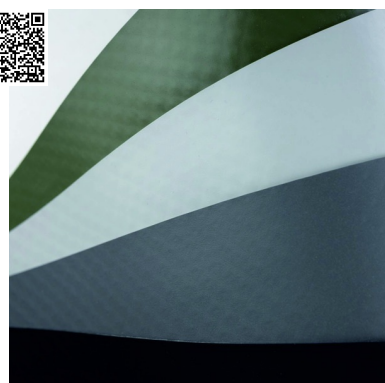

Alkorplan Schwimmteichfolie Palette ◊

Renolit Alkorplan Schwimmteichfolie verleiht Ihrem Garten im Sommer wie auch im Winter eine zusätzliche Dimension. Im Sommer kann die ganze Familie ein erfrischendes Badevergnügen im kristallklaren Wasser genießen. Im Winter gestaltet der Pool als ein naturnahes Wasserelement Ihren Garten. Wasserdichte Abdichtungsbahnen aus flexiblem Polyvinylchlorid (PVC-P) mit Polyester-Verstärkung. Konzipiert für natürliche Swimmingpools und Schwimmteiche zur privaten Nutzung. Verträglich mit Pflanzen und Fischen, ungiftig für Fische, keine Bakterizide und Fungizide. ►Abnahme nur in Paletten möglich!◄

Art-Nr.		Beschreibung	Netto-VK	empf. VK
56328006	A09J	Khaki / 2,05m x 20m / Rolle	913,48	1087,04
56099040	A09J	Schwarz / 2,05m x 20m / Rolle	913,48	1087,04
56328004	A09J	Dunkelgrau / 2,05m x 20m / Rolle	913,48	1087,04
56328005	A09J	Hellgrau / 2,05m x 20m / Rolle	913,48	1087,04



Alkorplus Nahtversiegelung Schwimmteichfolie

Flüssig-PVC für die Versiegelung von Schweißnähten in gewebeverstärkten Folien der Produktreihen Schwimmteichfolien. Nahtversiegelung - transparent - 1 Dose à 900g

Art-Nr.		Beschreibung	Netto-VK	empf. VK
56037002	A06H		51,07	60,77

Schwimmbad-
Teichfolie

Einbauteile

Filtertechnik

Mess- und
Regeltechnik

Heizungen

Installation

Lecksuche

Zubehör

Reinigung

Wasserspaß

Pool-
Wasserpflge

Whirlpools &
Pflegemittel

Schwimmbad-
Abdeckungen



Alkorplus Verbundbleche ◊

►Verbundblech Standardprofil: Besonders geeignet für die Verankerung von Beschichtungen mit gewebeverstärkter Folie in zu modernisierenden Schwimmbecken, dessen horizontale Oberfläche nicht ganz glatt ist und Unregelmäßigkeiten aufweist.

►Verbundblech mit Falz: Dieses Profil zeichnet sich dadurch aus, dass es eine gefaltete Oberseite in U-Form hat. Diese Art von Profil verbessert das optische Erscheinungsbild der Oberfläche, da es durch sein Erscheinungsbild der Oberfläche und durch seine Eigenschaften die Unregelmäßigkeiten, sowohl im Becken. Geeignet für neue sowie für zu modernisierende Schwimmbäder. ►Verbundblech mit 90° -

Winkel: Eine Verankerung mit einem Winkel von 90° ist sowohl für neue Schwimmbäder, bei denen noch kein oberer Abschluss angebracht wurde, geeignet, als auch zur Modernisierung. Das Profil wird auch an den Außenkanten der Treppenstufen und Kanten verwendet. ►Verbundblech Platte: Ideal für Schwimmbäder mit unregelmäßigen Formen. Spreiznieten in EdelstahlAusführung. Spreizung durch Einschlag in den Untergrund, geeignet für die Befestigung der gewebeverstärkten Folie am Beckenboden. Biesenklammprofil aus PVC oder Alu und Kederband 9 mm sind auf Anfrage ebenfalls erhältlich.

Art-Nr.		Beschreibung	Netto-VK	empf. VK
56170022	A10H	Standard-Profil 5 cm mit 2 m Länge / Stk.	10,62	12,64
35091225	A10H	Profil mit Falz 9 x 1 cm, mit 2 m Länge / Stk.	20,00	23,80
56170042	A10H	Profil mit 90° - Winkel 5 x 5 cm, 2 m Länge / Stk.	21,23	25,26
56170002	G30H	Platte 1 x 2 m (1 Platte)	117,04	139,28



Spreiznieten VA (100 Stk.)

Schlagdübel in Edelstahl-Ausführung, Spreizung durch Einschlagen in Mörtel. Er ist geeignet für die Befestigung der gewebeverstärkten Abdichtungsbahn an Beckenboden und von Verbundblechprofilen. Am Beckenkopf ist zusätzlich als mechanische Befestigung Verwendung von Kontaktkleber oder Polyurethanmasse notwendig.

Art-Nr.		Beschreibung	Netto-VK	empf. VK
56051100	G05H		69,00	82,11

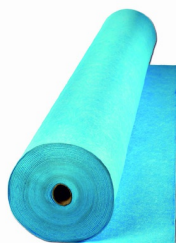

Alkorplan Vlies antibakteriell ◊

Polypropylen-Vlies in hellblau, 400g, behandelt mit natürlichen antibakteriellen Additiven aus Metallionen, für eine kontinuierlich antibakterielle Wirkung. Das Vlies wird als Schutzschicht zwischen der Folie und der Oberfläche des Schwimmbeckens verwendet, um eine Verbreitung von Bakterien, Pilzen und Mikroorganismen zu verhindern. Die vor dem Aufbringen der Folie bestehenden leicht unebene Oberflächen werden geglättet. Es bietet ein viel angenehmeres Gefühl beim Gehen und Berühren der Folie.

Art-Nr.		Beschreibung	Netto-VK	empf. VK
56006005	G06J	hellblau 1,50m Breite / Länge 50m - 75m ²	542,25	645,28
56006007	G06J	hellblau 2,00m Breite / Länge 50m - 100m ²	723,00	860,37
56006006	A06J	hellblau 1,65m Breite / Länge 50m - 82,5m ²	596,48	709,81



Renolit Alkorglue Vlieskleber / Kontaktkleber / Kleber ◊

►Alkorglue Vlieskleber ohne Lösungsmittel geeignet für Materialien wie Vlies und expandiertes Polystyrol. Weil er in wässriger Dispersion ist, eignet er sich zum Nasskleben und Halbnasskleben. Nicht brennbar. ►Alkorglue Kontaktkleber auf Neoprenbasis ist ein auf Chloropren-Kautschuk (Neopren) basierender Klebstoff ohne Toluol. Durch seine Zusammensetzung bietet er eine perfekte Haftung zwischen der gewebeverstärkten Folie und dem Vlies an Trägermaterial wie Metall, Holz, Hart-PVC, Beton und ist zusätzlich wärmeaktivierbar. Davon ausgeschlossen ist expandiertes Polystyrol! ►Der Kleber Alkorglue wärmeaktivierbar ist ein auf Nitrilkautschuk basierender Klebstoff ohne Toluol, der sehr rasch trocknet, da seine Lösungsmittel extrem flüchtig sind. Er verfügt über eine hohe Beständigkeit gegen Wasser, Alterung und Weichmacher. Daher ist er speziell für die Verankerung der Folie an Trägermaterial wie Beton oder Mörtel an Kanten und Stufen, auch an feuchten Oberflächen, geeignet. Auch bietet er den Vorzug, dass er sich durch die Hitzeeinwirkung eines Heißluftschweißgerätes reaktivieren lässt.

Art-Nr.		Beschreibung	Netto-VK	empf. VK
56045001	G06H	Kontaktkleber auf Neoprenbasis 5 L	111,46	132,64
56043002	G01G	Alkorglue Kleber wärmeaktivierbar weißlich 5 L	139,33	165,80
56046001	J01J	Alkorglue Vlieskleber beige 20kg	298,56	355,29

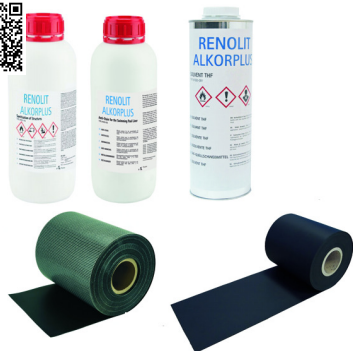

Alkorplus - Zubehör

►Alkorplus Sanitizer: Behandlung zur Desinfektion des Beckenkörpers, um die Bildung von Mikroorganismen zu verhindern. ►Alkorplus THF-Quellschweißmittel: Das Quellschweißmittel wird normalerweise verwendet, um die geeignete Viskosität der Nahtversiegelung zu erreichen. Diese Produkte werden mit richtiger Viskosität ausgeliefert, doch aufgrund der Herstellung auf Basis von flüchtigen Lösungsmittel erhöht sich mit der Zeit die Viskosität. Um diese zu reduzieren, wird der Polyethylenflasche mit der Nahtversiegelung eine kleine Menge THF zugesetzt. ►Alkorplus MEK-Lösemittel: MEK ist ein Lösungsmittel, das üblicherweise verwendet wird um die Viskosität von Nahtversiegelungen auf MEK-Basis zu verändern. Dieses Produkt dient zum Einsatz bei den Nahtversiegelungen XTREME und TOUCH. ►Stumpfschweißband: Basisband für die Aufbringung von stumpfen Nähten darauf. Diese Art von Schweißnähten wird besonders für die Touch-Böden von Schwimmbädern empfohlen. ►Bahnenmarkierung: Schwarzes Folienband für die Markierung von Bahnen in öffentlichen Schwimmbädern und Wettkampfschwimmbädern. ►Alkorclean Reiniger: Der Reiniger ist ein Fettentferner für die Wasserlinie des Schwimmbeckens. ►Alkorplus Metallionenbinder: Das Produkt kann verschiedene Metallionen wie Kupfer, Blei, Zinn, Cadmium, Arsen oder Silber neutralisieren.

Art-Nr.		Beschreibung	Netto-VK	empf. VK
56052002	A06H	Sanitizer (Desinfektion / Reiniger) - 1 Flasche à 1 Liter	57,06	67,90
56025001	A06H	THF-Quellschweißmittel transparent - 1 Dose à 1 Liter	39,82	47,39
56024000	A06H	MEK-Lösemittel - 1 Dose à 1 Liter	33,18	39,48
56113T20	A18H	Stumpfschweißband 1,5mm x 15cm x 20m / Rolle	259,60	308,92
56113F25	A30J	Bahnenmarkierung 1,5mm x 25cm x 25m / Rolle	348,25	414,42
56026001	G06H	Alkorclean Reiniger für die Wasserlinie - 1 Flasche à 1 Liter	25,20	29,99
56059003	G06H	Alkorplus Metallionenbinder - 1 Flasche à 1 Liter	51,75	61,58



Dosierflasche / Kappe für Nahtversiegelung

Dosierflasche und Kappe für Nahtversiegelung.

Art-Nr.		Beschreibung	Netto-VK	empf. VK
56145001	G01G	Dosierflasche für Nahtversiegelung / Stk.	9,21	10,96
56245001	G01G	Dosierkappe / Stk.	5,25	6,25
56445001	H01H	Satz 5 Flaschen (normale Kappe) + 20 Dosierkappen	80,28	95,53

weitere Artikel & Angebote finden Sie bei uns im Online-Shop shop.poolcare.de:



suchen Sie nicht lange, hier geht es zu den **Ersatzteilen**:





Schwimm-Skimmer Set SK2

Schwimm-Skimmer-Set MTH, bestehend aus Schwimm-Skimmer mit Vorfilter und Filtergehäuse, Beckenrandgehäuse inkl. Verrohrung, 2 Saugschläuche NW 38 mit 1,5m Länge und Befestigungsmaterial. In der unverklebt Variante sind 2 Winkel und 2 Rohrstück mit jeweils 30cm enthalten. (Als Einhängeskimmer für Aufstellbecken verklebt oder unverklebt für individuelle Montage z.B. bei Betonbecken).

Art-Nr.		Beschreibung	Netto-VK	empf. VK
34203210	F01F	verklebt für Stahlwandbecken	247,90	295,00
34203211	H01H	unverklebt z.B. für Betonbecken	247,90	295,00



Schwimm-Skimmer-Set SK2 mit Kartuschenfilter

Schwimm-Skimmer mit Vorfilter und Kartuschenfilter, Beckenrandgehäuse inkl. Verrohrung, 2 Saugschläuche NW 38 mit 1,5m Länge und Befestigungsmaterial. In der unverklebt Variante sind 2 Winkel und 2 Rohrstücke mit jeweils 30cm enthalten. (Als Einhängeskimmer für Aufstellbecken verklebt oder unverklebt für individuelle Montage z.B. bei Betonbecken). Im Filtergehäuse sitzt zusätzlich ein Innenfilter (Unterteil 31020009 und Oberteil 31020007) mit Kartusche (Filterschärfe ca. 30 Mikron). In Verbindung mit einer Schwimmbadpumpe, z.B. FreeFlo Pumpe, ist dies eine komplette Filteranlage.

Art-Nr.		Beschreibung	Netto-VK	empf. VK
31203212	D01D	verklebt für Stahlwandbecken	304,02	361,78
31203213	H01H	unverklebt z.B. für Betonbecken	304,02	361,78
31020042	H01H	Filterinnenteil komplett als Ersatz	198,57	236,30

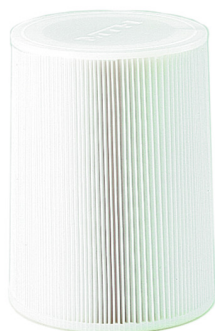

Ersatzkartusche für Schwimm-Skimmer IS5, IS6, IS12, SK2

Textil-Kartusche für IS5, IS6, IS12, SK2 und Schwimmskimmer mit Filterinnenteil (MTH). Maße Ø 167 / 160mm x Höhe 217mm, Filterschärfe ca. 30 Mikron, 1VPE = 2 Stück .

Art-Nr.		Beschreibung	Netto-VK	empf. VK
31209411	D01D		68,38	81,37



Skimmer Ocean weiß und schwarz

ABS-Skimmer mit Schraubenset selbstschneidend für alle gängigen Schwimmbecken, ob Stahlwandbecken mit Folie, Polyesterbecken oder Beton- und Styropor-Massivbecken. Mit Anschluss für Überlauf und Einbaumöglichkeit für Mini-Schwimmsonde. Maße: ca. 260 x 249 x 367mm, Flanschmaß 251 x 159mm, lichtet Maß 214 x 159mm. Anschlussmaß 1 x d 63/d 50mm, 1 x d 2"/ 1 1/2" und 2 x d 50/d 40mm. Besonderheit: Skim-Vac-Platte d 32/38 kann zur Aufbewahrung am Deckel befestigt werden. Empfohlener Durchfluss 8m³/h. Je 25m² Wasseroberfläche wird ein Skimmer empfohlen.

Art-Nr.		Beschreibung	Netto-VK	empf. VK
34170542	J04K	weiß	149,62	178,05
34170598	J04K	schwarz	202,02	240,40

Schwimmbad-Teichfolie

Einbauteile

Filtertechnik

Mess- und Regelftechnik

Heizungen

Installation

Lecksuche

Zubehör

Reinigung

Wasserspaß

Pool-Wasserpflege

Whirpools & Pflegemittel

Schwimmbad-Abdeckungen



Mini-Skimmer-Set Typ 150

ABS-Einbauskimmer-Set Typ 150, lichte Weite 14 x 15 cm, speziell für Stahlwandbecken. Bestehend aus: Einbauskimmer mit Folienflansch, großem Filterkorb, Skim-Vac-Platte für die Bodensaugung sowie richtungsverstellbarer Einlaufdüse. Abgang 1 1/2" IG. Skimmerkorb: ► Außendurchmesser (oben/unten): 158/95mm / Innendurchmesser: 117mm / Höhe: 75mm

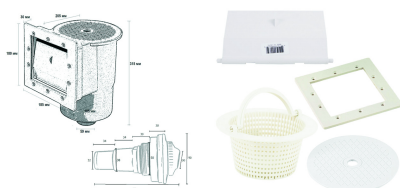

Art-Nr.		Beschreibung	Netto-VK	empf. VK
34940891	J04K	Skimmer Set Typ 150 Standard	54,57	64,94
34940896	J01J	Skimmerklappe T45 für Set 150 + 290	8,36	9,95
34940895	J01J	Skimmerkorb für Set 150 + 290	6,68	7,95
34940897	G01G	Deckel für Skimmerset 150 + 290	8,36	9,95
34940900	G01G	T36 Flanschrahmen für Skimmer Typ 150	8,36	9,95



Wasserstandsregler mechanisch

Mechanischer Wasserstandsregler aus ABS mit verstellbarem Schwimmer, Wasseranschluss 3/8", Gehäuseanschluss d63/50.

Art-Nr.		Beschreibung	Netto-VK	empf. VK
34079020	G01G		157,04	186,88



Einlaufdüse ABS mit Schlauchtülle

ABS-Einlaufdüse, richtungsverstellbar, mit Kontermutter, Kugel und Schlauchtülle, speziell für Stahlwand-Aufstellbecken - 2" AG x 1 1/2" IG.

Art-Nr.		Beschreibung	Netto-VK	empf. VK
34930010	J12L		13,40	15,95



Einlaufdüse Ocean für Polyester- und Aufstellbecken

Ocean Einlaufdüse für Polyester- und Aufstellbecken, Kugel nach DIN EN 16582, richtungsverstellbar, mit Kontermutter, 2 " AG, d50 Kleben innen.



Art-Nr.		Beschreibung	Netto-VK	empf. VK
34170627	J01J	weiß	25,06	29,82
34170904	J10K	schwarz	33,54	39,91
34075211	J01J	Edelstahlblende V4A	202,37	240,82



Einlaufdüse Deluxe für Aufstellbecken

Einlaufdüse für Aufstellbecken ABS, weiß, 2" Aussengewinde, d50 Kleben innen, einstellbarer Winkel.

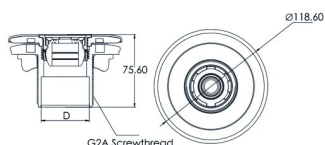

Art-Nr.		Beschreibung	Netto-VK	empf. VK
34073034	F10G		30,60	36,41



Skimmer Ocean Deluxe

ABS-Skimmer mit M5 Gewindeeinsätze A4 (SS316) für alle gängigen Schwimmbecken, ob Stahlwandbecken mit Folie, Polyesterbecken oder Beton- und Styropor-Massivbecken. Mit Anschluss für Überlauf und Einbaumöglichkeit für Mini-Schwimmsonde. Maße: ca. 260 x 249 x 367mm, Flanschmaß 251 x 199 mm, lichtetes Maß 214 x 159mm. Anschlussmaß 1 x d 63/d 50mm, 1 x d 2". Besonderheit: Skim-Vac-Platte d 32/38 kann zur Aufbewahrung am Deckel befestigt werden. Empfohlener Durchfluss 8m³/h. Je 25m² Wasseroberfläche wird ein Skimmer empfohlen.

Art-Nr.		Beschreibung	Netto-VK	empf. VK
34170560	J01J		201,62	239,93



Edelstahlblendrahmen für Skimmer Ocean Deluxe

Edelstahlrahmen V4A für Skimmer Ocean Deluxe.

Art-Nr.		Beschreibung	Netto-VK	empf. VK
34077589	J01J		255,03	303,49



Höhen-Ausgleich für Skimmer Ocean Deluxe

Höhen-Ausgleich für Skimmer Ocean Deluxe in ABS-Kunststoff oder V4A.



Art-Nr.		Beschreibung	Netto-VK	empf. VK
34170607	K01K	Höhen-Ausgleich	35,20	41,89
34077587	J01J	Höhen-Ausgleich und Deckel aus VA	439,92	523,51



Skimmerverlängerung / Breitmaulverlängerung für Ocean Deluxe

►Skimmerverlängerung mit M5 Gewindeeinsätzen A4 (SS316). Inklusive Dichtung und Schraubenset. Länge : 250mm. ►Breitmaulverlängerung mit M5 Gewindeeinsätzen A4 (SS316). Inklusive Dichtungen, Blendrahmen und Schraubenset. Als Frontverlängerung und - Verbreiterung. Maße: Verlängerung 250mm, Verbreiterung 38,5mm. 6° Version nur für Fertigbecken. ►Edelstahlrahmen V4A für Breitmaulverlängerung.

Art-Nr.		Beschreibung	Netto-VK	empf. VK
34170613	K01K	Skimmerverlängerung	119,86	142,63
34170615	K01K	Breitmaulverlängerung / weiß	182,95	217,71
34170915	G01G	Breitmaulverlängerung / weiß / 6°	182,43	217,09
34077588	G01G	Edelstahlrahmen für Breitmaul	213,84	254,47



Edelstahlverlängerung High 47 + High 75 für Skimmer Ocean Deluxe

►Ocean Edelstahlverlängerung High 47, V4A, HW klein, Saugbreite 387,6 mm inkl. Blende, Schrauben und Dichtungen. ►Ocean Edelstahlverlängerung High 75, V4A, HW groß, Saugbreite 665,6 mm inkl. Blende, Schrauben und Dichtungen.

Art-Nr.		Beschreibung	Netto-VK	empf. VK
34078517	G01G	High 47	1617,60	1924,94
34078516	G01G	High 75	2306,40	2744,62

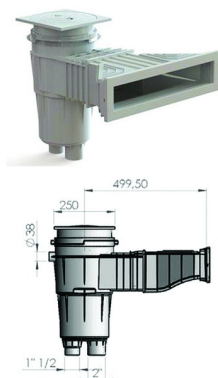

ABS Kunststoff Skimmer 17,5 Slim

ABS Kunststoff Skimmer 17,5 Slim, Skimmer mit einer Saugöffnung von 495 x 80 mm. Neues Design und moderne Funktionalität. Inkl. Flansch, Dichtung und Schraubenset für die Montage im Becken mit PVC Folie. Kann auch in GFK, PP oder anderen Segmentbecken verwendet werden. Bei Bedarf müssen längere Schrauben verwendet werden. Skimmer verfügt über Gewindehülsen für die Befestigung der Schrauben des Flanschsets. Max. Durchfluss 7,5 m³/h, je 25 m² Wasserfläche sollte ein Skimmer installiert werden. Gemäß Norm EN13451.

Art-Nr.		Beschreibung	Netto-VK	empf. VK
34056181	J01J	495 x 80 mm Öffnung	266,39	317,00
34057114	J01J	495 x 80 mm Öffnung, mit 6 % Neigung	290,82	346,08



Edelstahlblende für ABS Skimmer 17,5 Slim

Edelstahlblende V4A für ABS Skimmer 17,5 Slim inklusive Flansch aus Edelstahl.

Art-Nr.		Beschreibung	Netto-VK	empf. VK
34056170	G01G		219,95	261,74



ABS Kunststoff Skimmer Unik

Der Skimmer Unik fügt sich dank des vollständig in die Beckenumrandung integrierten Skimmerdeckels perfekt in die Poolumgebung ein. Das Wasserlevel liegt bis Unterkante Randstein bei 5,5cm, somit erhalten Sie fast einen Infinity Pool - Effekt. Die neu konzipierte Skimmerklappe arbeitet extrem geräuscharm und wird durch den 3,5 Liter großen Skimmerkorb ergänzt. ►Technische Daten: Bereich zum anbringen eines Sensors für eine elektronische Niveausteuerung, Anschlüsse: 63mm zum kleben und 2"IG, Überlauf: 32mm zum kleben, Empfohlene Durchflussmenge: 10m³/h. ►Optional erhältlich: Unik Saugmaul Verlängerung und Unik Skimmer Höhen-Verlängerung.

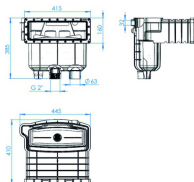

Art-Nr.		Beschreibung	Netto-VK	empf. VK
34074460	J01J	Skimmer Unik Set Weiß für Pools mit PVC Folie	354,01	421,27
34074842	G01G	Unik Saugmaul Verlängerung	82,22	97,84
34074845	G01G	Unik Skimmer Höhen-Verlängerung	24,93	29,67

Schwimmbad-Teichfolie

Einbauteile

Filtertechnik

Mess- und Regelftechnik

Heizungen

Installation

Lecksuche

Zubehör

Reinigung

Wasserspaß

Pool-Wasserpflge

Whirlpools & Pflegemittel

Schwimmbad-Abdeckungen



Smart Überlaufskimmer schwarz

Stabiler PE-Kunststoffskimmer, Laubfangkorb aus Niro inkl. Sicherheitsbügel und Tierausstiegl. ÖNORM L 1128 ▶Smart SKT 20 PE schwarz d63: Durchmesser Oberteil 21cm, Unterteil 40x40cm, Gesamthöhe ca. 37cm, Durchfluss je nach Pumpentyp zw. 5 und 12m³, Niveauegleich 22cm, optimaler Wasserstand 48cm, Mindesteinbautiefe ca. 40cm - 4cm ▶Smart SKT 30 PE schwarz d75: Durchmesser Oberteil 32,5cm, Unterteil 58x58cm, Gesamthöhe ca. 45cm, Durchfluss je nach Pumpentyp zw. 12 und 20m³, Niveauegleich 26cm, optimaler Wasserstand 58cm, Mindesteinbautiefe ca. 49cm - 5cm

Art-Nr.		Beschreibung	Netto-VK	empf. VK
34078077	H01H	Smart SKT 20 PE schwarz d63	1139,48	1355,98
34078078	H01H	Smart SKT 30 PE schwarz d75	1549,55	1843,96



Mauerdurchführung Ocean Deluxe und Einlaufdüse

▶Mauerdurchführung mit integrierten M5 A4 Gewindeeinsätze, 2" IG/AG, Klebe d50mm. Zur Fixierung dienen 2 Fixierungsglaschen sowie Öffnungen für Bewehrungsseisen und Kontermuttern für die Wandschalung. ▶Einlaufdüse nach DIN EN 16582 für Folienbecken, richtungsverstellbar, inklusive Dichtung, VA Schrauben und Multifunktionsschlüssel. Der Multifunktionsschlüssel dient der Montage sowie der Vergrößerung.



Art-Nr.		Beschreibung	Netto-VK	empf. VK
34170629	J12J	Mauerdurchführung 300mm	48,19	57,35
34170624	J01J	Einlaufdüse mit Flansch (weiß)	18,08	21,52
34170914	J12K	Einlaufdüse mit Flansch (schwarz)	18,33	21,81
34075211.1	J01J	Edelstahlblende V4A	202,37	240,82



Bodenablauf Ocean Deluxe

▶Bodenablauf für Folien- und Polyesterbecken, mit M5 A4 (SS316) Gewindeeinsätze. Flache Abdeckung, 2" Innengewindeanschluss, Flansch-Schraubset und Dichtsatz. max. Durchflussmenge: 15m³/h Ausrech-Abgang unten 50mm Klebe. ▶Optional: Abdeckung für Bodenablauf rund Ø 222mm, V4A AISI 316.

Art-Nr.		Beschreibung	Netto-VK	empf. VK
34170843	H10K	weiß	83,69	99,59
34170902	H10K	schwarz	82,01	97,59
34077585	J01J	Edelstahldeckel für Bodenablauf	164,27	195,48



Multifunktionsschlüssel und Verschlussstopfen für Einlaufdüsen

► Multifunktionsschlüssel zur Montage von Ocean Einlaufdüsen und Vergrößerung der Universalkugel. ► Verschlussstopfen für Ocean Einlaufdüsen mit O-Ring, 1 1/2" AG (z.B. für Winter)



Art-Nr.		Beschreibung	Netto-VK	empf. VK
34150416	K01K	Verschlussstopfen 1 1/2" AG mit O-Ring	6,63	7,89
34150420	K01K	Ocean Multifunktionsschlüssel	6,12	7,28



Wandansaug- / Einlaufdüse, verstellbar

Wandansaug- / Einlaufdüse mit Dichtung, Flansch und Schrauben. Drei justierbare Positionen (100 %, 65 %, 35 %). Maximal empfohlene Durchflussmenge 13,5m³/h gemäß EN-Norm 13451-1. Anschluss d63mm Klebe.

Art-Nr.		Beschreibung	Netto-VK	empf. VK
34015864	K01K		38,95	46,35

DEAL DES
MONATS



Verpassen Sie keine Angebote mehr im Online-Shop shop.poolcare.de auf der Startseite, unter der Kategorie MONATSANGEBOT oder einfach QR-Code scannen >>>





Skimmer Rotguss 240mm Einbautiefe

►Lahme Rotguss-Skimmer mit 2" IG Anschlussgewinde. Mit Anschlussmöglichkeit für Niveauregler 34162002. ►Auch als Ausführung mit 2-Wege-Steuerventil erhältlich, ermöglicht den Anschluss des Bodenablaufes an den Skimmer.

Art-Nr.		Beschreibung	Netto-VK	empf. VK
34126202	K01K	Tiefe Ausführung 240mm	987,07	1174,61
34125202	K01K	240mm mit 2-Wege-Steuerventil	1121,06	1334,06



Skimmer Rotguss flache Ausführung 160mm Einbautiefe

►Lahme Rotguss-Skimmer mit 2" IG Anschlussgewinde in flacher Ausführung mit 160mm Einbautiefe. ►Auch als Ausführung mit 2-Wege-Steuerventil erhältlich, ermöglicht den Anschluss des Bodenablaufes an den Skimmer.



Art-Nr.		Beschreibung	Netto-VK	empf. VK
34101002	K01K	flache Ausführung 160mm	1032,12	1228,22
34100002	K01K	160mm mit 2-Wege-Steuerventil	1156,06	1375,71



Skimmer Flanschansatz und Blendrahmen V4A

Lahme Skimmer-Flanschansatz für "Folienbecken" 2-teilig mit Blende aus V4A oder Skimmer-Blendrahmen aus V4A für "Fliesenbecken".



Art-Nr.		Beschreibung	Netto-VK	empf. VK
34105202	K01K	Flanschansatz komplett mit Blendrahmen für Folienbecken	166,87	198,58
34106202	K01K	Blendrahmen für Fliesenbecken	132,72	157,94

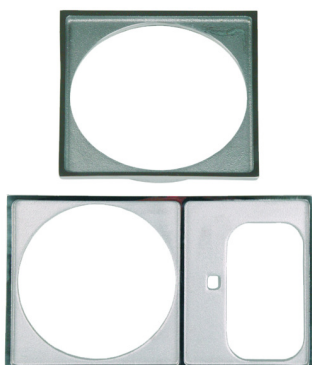

Fliesenrahmen für Skimmer

►Lahme Fliesenrahmen passend für Lahme Rotguss Skimmer Artikel-Nr. 34126202 und 34125202. ►Sowie Doppelfliesenrahmen für Skimmer in Verbindung mit Niveauregler 34162002.

Art-Nr.		Beschreibung	Netto-VK	empf. VK
34135100	K01K	Fliesenrahmen für Skimmer	120,34	143,21
34136100	K01K	Fliesenrahmen für Skimmer und Niveauregler	204,31	243,13

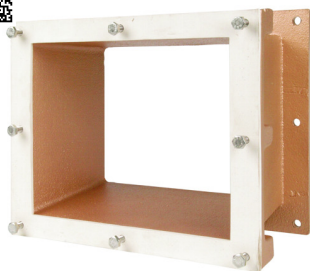

Verlängerung für Skimmer

Lahme Verlängerungen für Skimmer für Wandeinbau für Rotguss Skimmer in 50mm, 100mm und 300mm.

Art-Nr.		Beschreibung	Netto-VK	empf. VK
34102005	K01K	Verlängerung 50mm	251,05	298,75
34103005	K01K	Verlängerung 100mm	350,67	417,30
34104005	K01K	Verlängerung 300mm	719,63	856,36

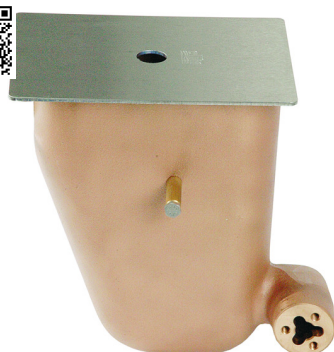

mechanischer Niveaugler

Lahme Niveaugler mechanisch, zum Anbau an Skimmer Nr. 34125202 und Nr. 34126202.

Art-Nr.		Beschreibung	Netto-VK	empf. VK
34162002	K01K		418,98	498,59

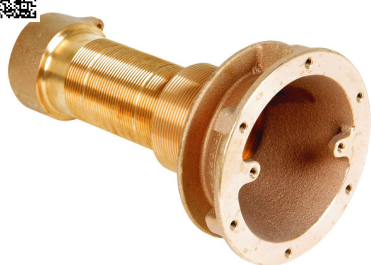

Wandansaugung gem. DIN 13451

Eine Wandansaugdüse mit entsprechendem Ansaugsieb ermöglicht eine DIN-gerechte Wasserentnahme und reduziert Einbauzeit und -kosten. Eine komplette Installation umfasst Wandeinbaugehäuse, Flansch für Folienbecken und das haarfangsichere Sieb mit 200 mm Durchmesser aus V4A gem. DIN 13451.

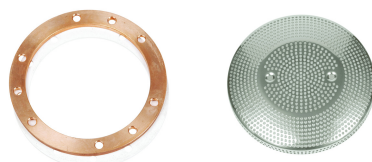

Art-Nr.		Beschreibung	Netto-VK	empf. VK
34866105	J01J	Wandeinbaugehäuse 2" IG, 240 mm Einbautiefe	283,94	337,89
34867425	J01J	Flanschringsatz mit Dichtring für Folienbecken	49,28	58,64
34867152	J01J	Ansaugsieb 200 mm Durchmesser V4A, DIN 13451	117,59	139,93

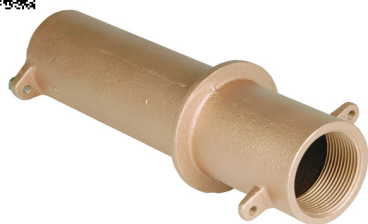

Wanddurchführung Rotguss für Fliesenbecken

Lahme Rotguss Wanddurchführungen für Fliesenbecken in 1 1/2" 240mm oder 300mm lang.

Art-Nr.		Beschreibung	Netto-VK	empf. VK
34304005	K01K	1 1/2" IG x 1 1/2" IG, 240mm lang	116,64	138,80
34304105	K01K	1 1/2" IG x 1 1/2" IG, 300mm lang	138,74	165,10

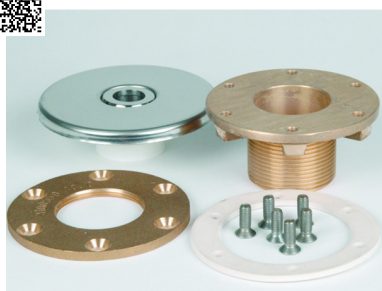

Einlaufdüsen Rotguss für Fliesenbecken

►Passende Lahme Einlaufdüse in 1 1/2" 40mm aus Rotguss, richtungsverstellbar, 18mm Düse oder 4 x 8mm Düsen (DIN EN 16582), mit runder Blende oder eckig 103 x 103mm, aus V4A für Fliesen- und Fertigbecken. ► Einlaufdüsen auch in 1 1/2" 70mm und 2" 40mm und 70mm aus Rotguss erhältlich, richtungsverstellbar, 18mm Düse, mit runder Blende aus V4A für Fliesen- und Fertigbecken. ►Einlaufdüse für Folienbecken mit Grundelement und Flansch inkl. Dichtungen und Schrauben, in 1 1/2" 40mm und 2" 40mm aus Rotguss, richtungsverstellbar, 18mm Düse, mit runder Blende aus V4A für Folienbecken.



Art-Nr.		Beschreibung	Netto-VK	empf. VK
34310042	K01K	1 1/2" x 40mm Gewindelänge, Kugel d18mm V4A	91,90	109,36
34310522	K01K	1 1/2" x 40mm Gewindelänge, Kugel 4 x d8mm V4A - (DIN EN 16582)	109,13	129,87
34310072	K01K	1 1/2" x 70mm Gewindelänge	107,55	127,98
34310552	K01K	1 1/2" x 70mm Gewindelänge, Kugel 4 x d8mm V4A - (DIN EN 16582)	125,31	149,12
34310142	K01K	2" x 40mm Gewindelänge	112,31	133,65
34310582	K01K	2" x 40mm Gewindelänge, Kugel 4 x d8mm V4A - (DIN EN 16582)	130,92	155,80
34310172	K01K	2" x 70mm Gewindelänge	132,72	157,94
34310342	K01K	1 1/2" x 40mm Grundelement und Flansch	132,72	157,94
34310442	K01K	2" x 40mm Grundelement und Flansch	159,58	189,90
34314002	K01K	Einlaufdüsen, Kugel 18mm V4A 103x103mm	129,97	154,66
34314032	K01K	Einlaufdüsen, Kugel 4 x d8mm V4A 103x103mm	149,74	178,19



Kontersätze für Fertigbecken

Kontersatz 1 1/2" und 2" inkl. Dichtung für Rotguss Einlaufdüse 34310072 und 34310172.

Art-Nr.		Beschreibung	Netto-VK	empf. VK
34396005	K01K	Kontersatz 1 1/2" inkl. Dichtung	20,62	24,54
34395005	K01K	Kontersatz 2" inkl. Dichtung	24,53	29,19



Wanddurchführung Rotguss für Fliesen- und Folienbecken

Lahme-Rotguss-Wanddurchführungen mit Flanschanschluss in 1 1/2" IG, 100mm, 240mm oder 340mm lang und in 2" IG, 240mm oder 300mm lang.

Art-Nr.		Beschreibung	Netto-VK	empf. VK
34300105	K01K	2" IG x 2" IG, 240 mm lang	151,65	180,46
34301005	K01K	2" IG x 2" IG, 300 mm lang	170,36	202,73
34302105	K01K	2" IG x 1 1/2" IG, 240 mm lang	142,02	169,00
34303105	K01K	2" IG x 1 1/2" IG, 340 mm lang	186,44	221,86
34302205	K01K	2" IG x 1 1/2" IG, 100 mm lang	107,12	127,47

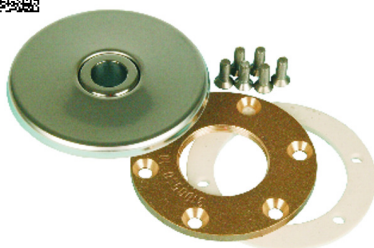

Einlaufdüsen Rotguss für Fliesen- und Folienbecken

Lahme Einlaufdüsenflanschteil für Folienbecken mit runder Blende oder eckig 103 x 103mm, 18mm Kugel oder 4 x 8mm (DIN EN 16582), aus V4A inkl. Dichtung und Schrauben.

Art-Nr.		Beschreibung	Netto-VK	empf. VK
34310202	K01K	Einlaufdüsenflanschteil Blende, Kugel d18mm V4A	96,97	115,39
34310232	K01K	Einlaufdüsenflanschteil Blende, Kugel 4 x d8mm V4A	115,16	137,04
34314022	K01K	Einlaufdüsenflanschteil 103 x 103 mm, Kugel d18 mm V4A	112,94	134,40
34314052	K01K	Einlaufdüsenflanschteil 103 x 103 mm, Kugel 4 x d8 mm V4A	116,11	138,17

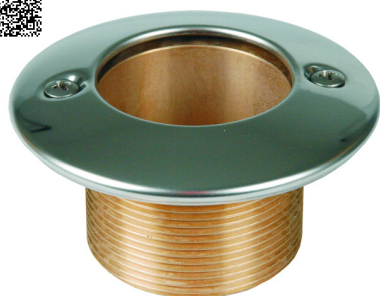

Schlauchanschluss Fliesen / Steckverschluss Folienflansch

►Lahme Steckverschluss-Grundelement, Blende aus V4A für Fliesenbecken oder für Folienbecken, kompl. mit Flansch G 2" x 40mm oder 70mm, Schlauchtülle zum Anschluss des Bodensaugers. ►Verschlussstopfen mit O-Ring und Schlauchtülle NW38. ►Flanschsatz, NiSn, für Wanddurchführung und Steckverschlussgrundelement inkl. Dichtung und Schrauben.



Art-Nr.		Beschreibung	Netto-VK	empf. VK
34391502	K01K	Schlauchanschluss Grundelement 40mm - Fliesen	86,93	103,45
34391602	K01K	Schlauchanschluss Grundelement 70mm - Fliesen	123,83	147,36
34394502	K01K	Steckverschluss Grundelement 40mm - Folienflansch	128,38	152,77
34391000	J01J	Steckverschluss Grundelement 40mm - Fliesen	107,34	127,74
34391100	J01J	Steckverschluss Grundelement 70mm - Fliesen	173,96	207,01
34393000	K01K	Verschlussstopfen NiSn	56,89	67,70
34392000	K01K	Schlauchtülle mit O-Ring NiSn	47,16	56,12
34394550	K01K	Flanschsatz für 34.394.502	36,91	43,92
34394200	K01K	Flansch ohne Nasen für 34.394.100	52,88	62,93



Bodeneinläufe Rotguss

Lahme Bodeneinlaufdüsen für Folien- und Fliesenbecken in 1 1/2" oder 2" AG oder mit Anschlusswinkel 90°, 1 1/2" IG auf 2" IG, mengenregulierbar und verschließbar, Blende aus V4A.



Art-Nr.		Beschreibung	Netto-VK	empf. VK
34386002	K01K	G 1 1/2" AG	158,63	188,77
34386402	K01K	G 2" AG	169,31	201,48
34386102	K01K	mit Anschlusswinkel 90°, G 1 1/2" IG x G 2" IG	327,30	389,49
34386205	K01K	Flanschsatz für 34386002, 34386102	59,01	70,22



Bodenabläufe mit Antiwirbeldeckel

Lahme Bodenabläufe mit Antiwirbeldeckel 168 mm aus V4A mit senkrechtem oder rechtwinkligem Abgang in 2" IG sowie Flanschsatz für Folienbecken, für Fertigbecken mit Konterflansch und Stehbolzen.



Art-Nr.		Beschreibung	Netto-VK	empf. VK
34200502	K01K	senkrechter Abgang 2" IG	159,89	190,27
34201502	K01K	rechtwinkliger Abgang 2" IG	201,77	240,11
34203005	K01K	Flanschsatz komplett	56,89	67,70
34200302	K01K	senkrechter Abgang 2" IG für Fertigbecken	230,54	274,34

weitere Artikel & Angebote finden Sie bei uns im Online-Shop shop.poolcare.de:

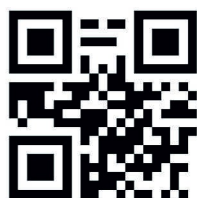

suchen Sie nicht lange, hier geht es zu den **Ersatzteilen**:





Edelstahlskimmer Slim 5000 und Slim 6500

►Neues Design, extra schmale Saugöffnung für ein möglichst hohes Wasserniveau im Pool. Saugbreite 500mm / 650mm und Höhe der Saugöffnung 85mm. Skimmerwehr aus Edelstahl V4A (AISI-316). Skimmeranschluss mit 2" IG, Überlauf mit Klebeanschluss d50mm nach unten. Komplett mit Flanschset für Folienbecken und polierter Sichtblende als Abdeckung für die Flanschschrauben. Mit Vorrichtung für den Einbau des mechanischen Niveaureglers Art. 34900240. Es wird eine maximale Durchflussgeschwindigkeit von 7,5m³/h empfohlen. ►Auch als 6° Variante für Polyester-Becken erhältlich.



Art-Nr.		Beschreibung	Netto-VK	empf. VK
34920309	J01J	Skimmer Slim 5000, kompl. mit Folienfl. + Blende	1557,99	1854,01
34919310	K01K	Skimmer Slim 6500, kompl. mit Folienfl. + Blende	1925,84	2291,75
34920609	K01K	Skimmer Slim 5000 kompl. mit Folienfl. + Blende 6°	1530,28	1821,03
34919610	K01K	Skimmer Slim 6500 kompl. mit Folienfl. + Blende 6°	1924,98	2290,73



Geberit Niveauregler "mechanisch" für VA Skimmer Slim

Mechanischer Niveauregler von Geberit für V4A Skimmer Slim 5000, Slim 6500, Hig Level 5000 und High Level 6500. Technische Daten: 0,1 - 10bar, Betriebstemperatur max 25C°, Durchflussmenge bei 0,5bar - 0,07l/s / Durchflussmenge bei 3bar - 0,19 l/s, Füllhöhe durch drehen der Spindel einstellbar, Leitungsgeräusch bei 3bar - 12dB.

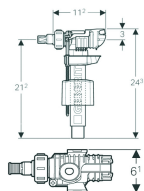

Art-Nr.		Beschreibung	Netto-VK	empf. VK
34900240	E01E		49,00	58,31



High Level Edelstahlskimmer 5000 und 6500

High Level Edelstahlskimmer 5000 und 6500 aus Edelstahl V4A (AISI-316). Saugbreite 500mm oder 650mm. Neues Design, mit extra schmaler Saugöffnung und Reduzierung des oberen Flanschbereiches für ein möglichst hohes Wasserniveau im Pool. Skimmerwehr aus Edelstahl. Skimmeranschluss mit 2" IG, Überlauf mit Klebeanschluss Ø50mm nach unten. Komplett mit Flanschsatz für Folienbecken und polierter Sichtblende als Abdeckung für die Flanschschrauben. Inklusive Vorrichtung für den Einbau eines mechanischen Niveauglers Art.34900240. Es wird eine maximale Durchflussmenge von 7,5m³/h empfohlen.

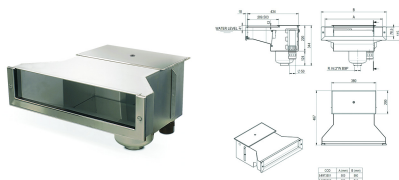

Art-Nr.		Beschreibung	Netto-VK	empf. VK
34973501	J01J	Skimmer High Level 500mm	1621,17	1929,19
34973502	J01J	Skimmer High Level 650mm	1687,82	2008,51



Schwimm-Skimmer SKIM 300s

►Der Schwimm-skimmer 300s besitzt ein stabiles hochwertiges Edelstahl-Gehäuse. Der Schwimmer ist optimal auf den Korpus abgestimmt und bietet einen perfekten Lauf der Anströmung. Ein solider V4A 2" Gewindeanschluss und ein Absperr-Ring gegen Kies und Substrat runden die edle Verarbeitung ab. Diesen stellen Sie einfach in die Flachwasserzone und er steht absolut sicher, kein aufwendiges Füllen mit Kies oder dergleichen. Ideal für den Schwimmteich, den Koiteich und den ambitionierten Gartenteich. Technische Daten: Korpus und Auffangkorb aus Edelstahl, Maschenweite 8mm, Schwimmer ABS Kunststoff, Universaltülle, 2" AG. ►Optional erhalten Sie den Edelstahlkorb mit 2mm Maschenweite.

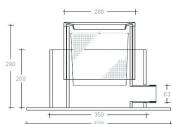

Art-Nr.		Beschreibung	Netto-VK	empf. VK
60250404	E01E	Schwimm-Skimmer SKIM 300s	479,00	570,01
60250418	F01F	Edelstahlkorb - Maschenweite 2mm	134,50	160,06



Wanddurchführung V4A für Fliesen- und Folienbecken

Lahme-V4A-Wanddurchführungen mit Flanschanschluss in 2" IG x 1 1/2" IG, 240mm lang.

Art-Nr.		Beschreibung	Netto-VK	empf. VK
34302112	K01K		169,09	201,22



Einlaufdüsen V4A für Fliesen- und Folienbecken

Lahme Einlaufdüsenflanschteil für Folienbecken mit runder Blende, 18mm Kugel oder 4 x 8mm (DIN EN 16582), aus V4A inkl. Dichtung und Schrauben.



Art-Nr.		Beschreibung	Netto-VK	empf. VK
34302132	K01K	Einlaufdüsenflanschteil Blende, Kugel d18mm V4A	100,67	119,80
34302142	K01K	Einlaufdüsenflanschteil Blende, Kugel 4 x d8mm V4A	115,80	137,80



Bodenabläufe mit Antiwirbeldeckel V4A

Lahme Bodenabläufe mit Antiwirbeldeckel 168 mm aus V4A mit senkrechtem oder rechtwinkligem Abgang V4A in 1 1/2" IG sowie Flanschsatz für Folienbecken.

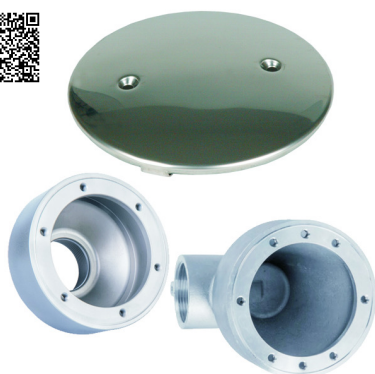

Art-Nr.		Beschreibung	Netto-VK	empf. VK
34202602	K01K	senkrechter Abgang 1 1/2" IG	176,29	209,79
34202702	K01K	rechtwinkliger Abgang 1 1/2" IG	176,29	209,79
34203002	K01K	Flanschsatz komplett	63,34	75,38

DEAL DES MONATS



Verpassen Sie keine Angebote mehr im Online-Shop shop.poolcare.de auf der Startseite, unter der Kategorie **MONATSANGEBOT** oder einfach QR-Code scannen >>>





NET SKIM Feinfilter

Wegwerf-Feinfilter zum Aufspannen auf Skimmerkörbe bis maximal 24 cm Durchmesser, mehrfach verwendbar, 12er Set. Ein Reinigen des Pumpenvorfilters entfällt durch den Einsatz des NET SKIM weitgehend.



Art-Nr.		Beschreibung	Netto-VK	empf. VK
34880031	H06J		12,77	15,20



PRO SKIM Feinfilter

PRO SKIM in zwei Ausführungen: Standard und Gewichtet. Wegwerf-Feinfilter zum Aufspannen auf Skimmerkörbe bis maximal 24cm Durchmesser, mehrfach verwendbar. Ein Reinigen des Pumpenvorfilters entfällt durch den Einsatz des PRO SKIM weitgehend. ►Die Ausführung Standard ist im 12er Set erhältlich. Verkauf an den Fachhandel in einer Ladenverkaufs-Displaybox VE 36-Packungen. ►Die Ausführung Gewichtet ist im 5er Set erhältlich.

Art-Nr.		Beschreibung	Netto-VK	empf. VK
34880029	G36L	PRO SKIM - Standard, 12 Stk. im Karton	8,36	9,95
34880028	H06J	PRO SKIM - mit Gewichten, 5 Stk. im Karton	9,66	11,50



Feinfilter für Skimmerkorb

Polyesterfeinfilter 20 Mikron passend für viele handelsüblichen Skimmerkörbe Ø ca. 20cm.

Art-Nr.		Beschreibung	Netto-VK	empf. VK
34079038	G03J		20,08	23,90



Water Lily Saugschwamm für den Skimmer

Absorbations-Schwamm für den Skimmer, einfach mit in den Skimmerkorb legen. Öl- und Fettpad, mindert die Wandverschmutzungen an der Wasserstandslinie. Absorbiert Sonnenöle und Cremes, sowie Ruß- und Luftverschmutzungspartikel. Ein Einwegpad wirkt je nach Verschmutzung 4 bis 6 Wochen. 6 Stk. im Karton.



Art-Nr.		Beschreibung	Netto-VK	empf. VK
34880035	H06J		10,25	12,20

Schwimmbad-Teichfolie

Einbauteile

Filtertechnik

Mess- und Regeltechnik

Heizungen

Installation

Lecksuche

Zubehör

Reinigung

Wasserspaß

Pool-Wasserpflege

Whirlpools & Pflegemittel

Schwimmbad-Abdeckungen

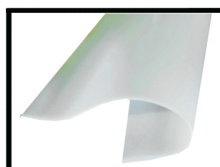
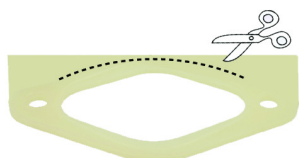

Dichtungsmaterial Silikon - für den Selbstzuschnitt

Dichtungsmaterial Silikon 3mm stark - für den Selbstzuschnitt von Dichtungen für z.B. Skimmerflansche u.v.a.m. Größe 1m x 1m.

Art-Nr.		Beschreibung	Netto-VK	empf. VK
34578011	J01J		289,65	344,68

weitere Artikel & Angebote finden Sie bei uns im Online-Shop shop.poolcare.de:



suchen Sie nicht lange, hier geht es zu den **Ersatzteilen**:





Unterwasserscheinwerfer ABS, 300W / 12V Ocean

Unterwasserscheinwerfer für Folien-, Polyester- und Betonbecken. Komplett mit Einbaunische, 1m Kabelschlauch, 300W / 12V PAR 56 Lampe, Dichtungen und VA Schraubenset. Seitlicher Kabelausgang. Mit ABS Blende oder V4A Blende erhältlich.

Art-Nr.		Beschreibung	Netto-VK	empf. VK
34074376	J04K	Unterwasserscheinwerfer Ocean ABS 300W / 12V für Folienbecken mit Flanschset und 2x Gewindebuchsen	186,15	221,52
34074354	J04K	Unterwasserscheinwerfer Ocean VA-Blende 300W / 12V für Folienbecken mit Flanschset / Gewindebuchsen	355,37	422,89



IntelliBrite - PAR 56 weiß / RGB Ersatzleuchtmittel 12V

IntelliBrite PAR 56 Ersatzleuchtmittel, erhältlich in weiß oder mit RGB-Farbwechsel, passend für alle PAR 56 Formate in neuen Pools oder als Ersatz für konventionelle Leuchtmittel. Längere Lebensdauer dank Überhitzungsschutz durch automatische Intensitätsregelung, Kühlrippen und Graphitwärmeleiter, kompatibel mit allen IntelliBrite-Steuerungen. Außendurchmesser 175 mm, Tiefe 110 mm. ►PAR 56 in weiß mit 12 V / 44 W und 4400 lm. ►PAR 56 in RGB mit 12 V / 40 W und 1100 lm.

Art-Nr.		Beschreibung	Netto-VK	empf. VK
3460P56W	G01G	IntelliBrite PAR56 weiß 44W, 12 V, 4400 lm	213,00	253,47
3460P56C	G01G	IntelliBrite PAR56 RGB 40 W, 12 V, 1100 lm	325,00	386,75



ControlBrite Schnittstellemodul mit Fernsteuerung

Statten Sie Ihr IntelliBrite-E Beleuchtungssystem mit einer komfortablen Fernbedienung aus. Die ControlBrite Steuerung enthält eine Fernbedienung mit einer Reichweite von bis zu 30 m, mit der Sie fünf feste Farben und sieben beeindruckende vorprogrammierte Lichtshows auswählen können. Das kompakte Modul kann einbaufreundlich auf einer DIN-Schiene in den vorhandenen Schaltkasten gebaut werden. Mit bequemer "Halten"- und "Fortsetzen"-Funktion, die Nummer der festen Farbe oder Lichtshow wird am Display angezeigt.

Art-Nr.		Beschreibung	Netto-VK	empf. VK
34601010	K01K		248,00	295,12

Schwimmbad-Teichfolie

Einbauteile

Filtertechnik

Mess- und Regelftechnik

Heizungen

Installation

Lecksuche

Zubehör

Reinigung

Wasserspaß

Pool-Wasserpflge

Whirlpools & Pflegemittel

Schwimmbad-Abdeckungen



Transformatoren, 12 V AC, IP65

Einphasen-Sicherheitstrafo. Vollverguss, Schutzkl. II, VDE 0551, t=40°C, Trafos von 50VA bis 200VA mit 2,5mm² Ausgangsklemme, Trafos von 300VA bis 900VA mit 16mm² Ausgangsklemme. (Die angegebenen Preise basieren auf der DEL Notierung für Kupferleitmaterial. Sollten sich die Kupferpreise stark verändern, behalten wir uns Preisanpassungen vor.)



Art-Nr.		Beschreibung	Netto-VK	empf. VK
34990050	J01J	50 VA für 1 Halogen à 50 W	89,00	105,91
34990100	J01J	100 VA für 2 à 50 W	110,93	132,01
34990150	J01J	150 VA für 1 oder 2 à 75 W	161,50	192,19
34990200	J01J	200 VA für 4 à 50 W	224,00	266,56
34990300	J01J	Trafo 300 VA für 1 Lampe à 300 W	172,00	204,68
34990600	J01J	Trafo 600 VA für 2 Lampen à 300 W	262,66	312,57
34990900	J01J	Trafo 900 VA für 3 Lampen à 300 W	655,00	779,45

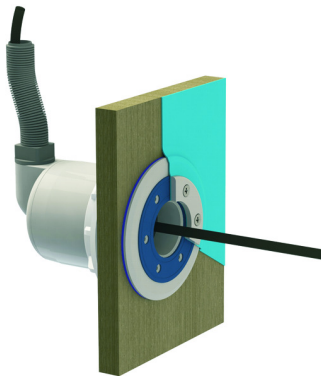

Mauerdurchführung Adagio Pro für Fertigbecken

Mauerdurchführung für Adagio Pro LED Scheinwerfer als ABS mit Kontermutter für Fertigbecken.

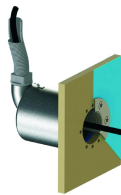

Art-Nr.		Beschreibung	Netto-VK	empf. VK
34078588	G01G		64,42	76,66

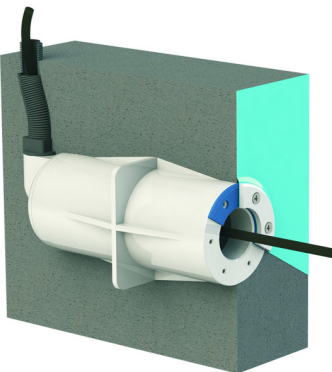

Mauerdurchführung Adagio Pro für Folienbecken

ABS Mauerdurchführung für Adagio Pro LED Scheinwerfer in kurzer oder langer Ausführung mit 25mm Schlauchanschluss oder d50 Klebeanschluss.

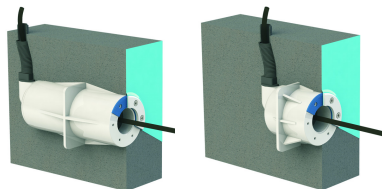

Art-Nr.		Beschreibung	Netto-VK	empf. VK
34078587	G01G	Adagio 10 Mauerdurchf. in ABS lang	60,89	72,46
34078960	G01G	Adagio 10 Mauerdurchf. ABS, Klebeanschluss d50	60,20	71,64
34075230	G01G	Adagio 10 Mauerdurchf. in ABS, 90 ° kurz	43,49	51,75



Adagio Vision Pro 10 LED Scheinwerfer RGBW

Adagio Vision Pro 10 LED Scheinwerfer in: RGBW 3500lm, 85W, 12VAC, Durchmesser 100mm.

Art-Nr.		Beschreibung	Netto-VK	empf. VK
34074388	G01G		580,39	690,66

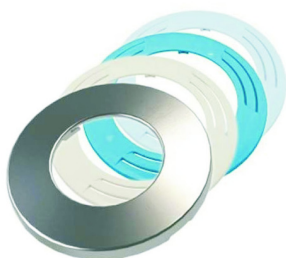

Adagio Pro 10 Abdeckung

Abdeckung in weiß oder Edelstahl AISI316 für Adagio Pro 10 LED Scheinwerfer.

Art-Nr.		Beschreibung	Netto-VK	empf. VK
34078596	G01G	Adagio 10 LED Abdeckung weiß	31,20	37,13
34078594	G01G	Adagio 10 Abdeckung Edelstahl AISI316	123,34	146,78



Adagio Pro Fernsteuerung ohne Trafo

Fernsteuerung ohne Trafo für Adagio Pro LED Scheinwerfer für Funktion AUS/EIN und Farbeinstellung bei RGB Scheinwerfern. Mit Handfunksender, Reichweite bei optimalen Verhältnissen 40-100m (Eingang 12V AC).

Art-Nr.		Beschreibung	Netto-VK	empf. VK
34078600	G01G		167,17	198,93

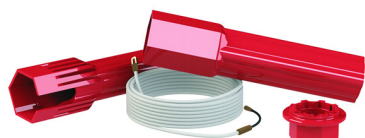

Werkzeug-Set für Montage Adagio Pro Mauerdurchführung

Werkzeug-Set für die Montage der Adagio Pro Mauerdurchführung.

Art-Nr.		Beschreibung	Netto-VK	empf. VK
34076513	G01G		20,21	24,05

Schwimmbad-Teichfolie

Einbauteile

Filtertechnik

Mess- und Regelftechnik

Heizungen

Installation

Lecksuche

Zubehör

Reinigung

Wasserspaß

Pool-Wasserpflege

Whirlpools & Pflegemittel

Schwimmbad-Abdeckungen



Aufputzmontage Set für EVA SubAqua-series UWS mit 1/2" AG für Montage im Beckeneinlauf

Dieses Edelstahl-Aufputzmontage Set eignet sich für die EVA SubAqua-series Unterwasserleuchten. Die Aufputzmontage dient zur Montage des Unterwasserscheinwerfers im Beckeneinlauf (z.B in der Einlaufdüse), der sich bereits in der Beckenwand befindet. Durchmesser 139mm. 1/2" AG. Das Set wird ohne Montagmaterial geliefert.



Art-Nr.		Beschreibung	Netto-VK	empf. VK
34461501	G01G		264,56	314,83



Aufputzmontage Set Fertigbecken für EVA SubAqua-series Unterwasserscheinwerfer

Dieses Aufputz-Montageset aus Edelstahl eignet sich für die Unterwasserleuchten der EVA SubAqua-series zur Verwendung in Polyester- / Fertig- oder Auskleidungsbecken. Das Aufputz-Set kann nur für Schwimmbäder verwendet werden, in denen kein Einbaugehäuse untergebracht werden kann. Das Aufputz-Set wird ohne Montagmaterial geliefert und hat einen Durchmesser von 139 mm.



Art-Nr.		Beschreibung	Netto-VK	empf. VK
34461034	G01G		310,50	369,50



Einbaunische ABS für Folien- und Polyesterbecken für EVA SubAqua-series

Dieses Einbaugehäuse aus Kunststoff mit Edelstahl Schraubhülsen eignet sich für die EVA SubAqua-series und ist für den Einsatz in Polyester- und Liner-Schwimmbädern geeignet. Das Installationsgehäuse dient zur Platzierung der Unterwasserleuchte oder der Kamera und ist dann mit einer Abdeckblende abzudecken. Das Einbaugehäuse wird mit Edelstahl Flanschsetz und Montagmaterial geliefert.

Art-Nr.		Beschreibung	Netto-VK	empf. VK
34461009	G01G		217,75	259,12

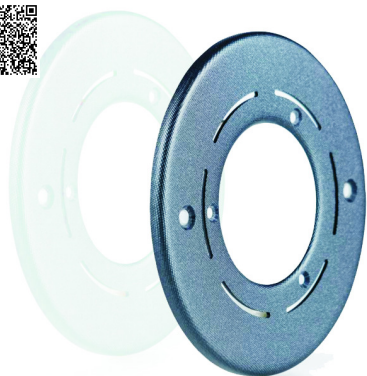

Abdeckblende ABS für EVA SubAqua-Series UWS 190mm, anthrazit, weiß oder silbergrau

Abdeckblende aus ABS für EVA SubAqua-series UWS 190mm in anthrazit, weiß oder silbergrau.

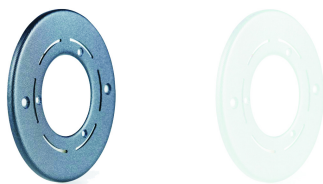

Art-Nr.		Beschreibung	Netto-VK	empf. VK
34461014	G01G	weiß	49,75	59,20
34461013	G01G	anthrazit	49,75	59,20
34461015	G01G	silbergrau	49,75	59,20

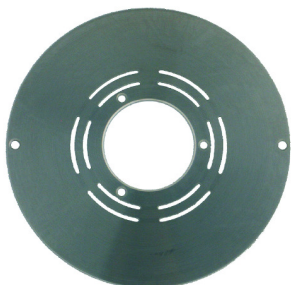

Abdeckblende für Folien- und Polyesterbecken für EVA SubAqua-series

Edelstahl Abdeckblende Ø174mm für Folien- und Polyesterbecken für die EVA SubAqua-series. Passend für Einbaunische Art.34461009.

Art-Nr.		Beschreibung	Netto-VK	empf. VK
34461012	G01G		174,25	207,36



Ersatz Abdeckblende EVA für WIBRE, Bega, Astral oder MTS Unterwasserscheinwerfer

Diese Edelstahlabdeckblende ist für die Einbaugehäuse anderer Hersteller geeignet und wird für die EVA SubAqua-series verwendet. Die Abdeckplatte dient zur Befestigung der Unterwasserscheinwerfer am Wibre, MTS, Bega oder Astral - Einbaugehäuse in der Schwimmbadwand. Die Abdeckplatte wird mit Montagematerial geliefert. Abdeckblende: ► Bega - Durchmesser 265mm / Lochabstand 234mm, ► MTS - Durchmesser 227mm / Lochabstand 213,5mm, ► WIBRE - Durchmesser 265mm / Lochabstand 169mm, ► Astral - Durchmesser 269,5mm / Lochabstand 254mm.

Art-Nr.		Beschreibung	Netto-VK	empf. VK
34461020	G01G	Ersatzabdeckblende für WIBRE	193,75	230,56
34461023	G01G	Ersatzabdeckblende für MTS	193,75	230,56
34461021	G01G	Ersatzabdeckblende für BEGA	193,75	230,56
34461022	G01G	Ersatzabdeckblende für Astral	193,75	230,56



EVA SubAqua - mono LED Unterwasserscheinwerfer 25W

LED Unterwasserscheinwerfer 25W / 24VDC inklusive Trafo mit 10m oder 30m Kabel. Der Scheinwerfer ist in den Farben warmweiss (3000K / 2875Lm), daylight weiss (6500K / 3375Lm) und mediterran erhältlich.

Art-Nr.		Beschreibung	Netto-VK	empf. VK
34462501	G01G	SubAqua warmweiss 10m Kabel	646,75	769,63
34462503	G01G	SubAqua daylight weiss 10m Kabel	646,75	769,63
34462505	G01G	SubAqua mediterran 10m Kabel	646,75	769,63
34462502	G01G	SubAqua warmweiss 30m Kabel	753,75	896,96
34462504	G01G	SubAqua daylight weiss 30m Kabel	753,75	896,96
34462506	G01G	SubAqua mediterran 30m Kabel	753,75	896,96



EVA SubAqua - RGB LED Unterwasserscheinwerfer 25W

LED Unterwasserscheinwerfer 25W / 24VDC inklusive Trafo und Steuerung (DMX fähig) mit 10m oder 30m Kabel. Der Scheinwerfer ist erhältlich in RGBWW (warmweiss 3000K) und RGBW (daylight weiss 6500K).

Art-Nr.		Beschreibung	Netto-VK	empf. VK
34462507	G01G	SubAqua RGBWW 10m Kabel	1190,25	1416,40
34462509	G01G	SubAqua RGBW 10m Kabel	1190,25	1416,40
34462508	G01G	SubAqua RGBWW 30m Kabel	1297,50	1544,03
34462510	G01G	SubAqua RGBW 30m Kabel	1297,50	1544,03



EVA SubAqua - mono LED Unterwasserscheinwerfer 40W

LED Unterwasserscheinwerfer 40W / 24VDC inklusive Trafo mit 10m oder 30m Kabel. Der Scheinwerfer ist in den Farben warmweiss (3000K / 4600Lm), daylight weiss (6500K / 5400Lm) und mediterran erhältlich.

Art-Nr.		Beschreibung	Netto-VK	empf. VK
34462511	G01G	SubAqua warmweiss 10m Kabel	1138,50	1354,82
34462513	G01G	SubAqua daylight weiss 10m Kabel	1138,50	1354,82
34462515	G01G	SubAqua mediterran 10m Kabel	1138,50	1354,82
34462512	G01G	SubAqua warmweiss 30m Kabel	1245,50	1482,15
34462514	G01G	SubAqua daylight weiss 30m Kabel	1245,50	1482,15
34462516	G01G	SubAqua mediterran 30m Kabel	1245,50	1482,15



EVA SubAqua - RGB LED Unterwasserscheinwerfer 50W

LED Unterwasserscheinwerfer 50W / 24VDC inklusive Trafo und Steuerung (DMX fähig) mit 10m oder 30m Kabel. Der Scheinwerfer ist erhältlich in RGBWW (warmweiss 3000K) und RGBW (daylight weiss 6500K).

Art-Nr.		Beschreibung	Netto-VK	empf. VK
34462517	G01G	SubAqua RGBWW 10m Kabel	1707,75	2032,22
34462519	G01G	SubAqua RGBW 10m Kabel	1707,75	2032,22
34462518	G01G	SubAqua RGBWW 30m Kabel	1814,75	2159,55
34462520	G01G	SubAqua RGBW 30m Kabel	1814,75	2159,55



Einbaunische Edelstahl für EVA SubAqua XS - LED Unterwasserscheinwerfer

Die Einbaunische aus Edelstahl ist für den EVA SubAqua XS Scheinwerfer geeignet und für den Einsatz in Betonbecken vorgesehen. Für die Platzierung in Polyester- / Folienbecken ist das Dichtungsset für das XS-Installationsgehäuse erforderlich (Art. 34462045). Das Installationsgehäuse dient zum Platzieren der Unterwasserleuchte, die dann mit einer Abdeckblende abgedeckt wird.

Art-Nr.		Beschreibung	Netto-VK	empf. VK
34462044	G01G		344,50	409,96

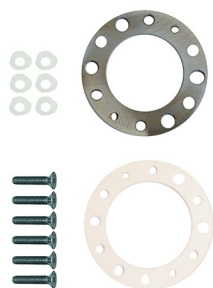

Flanschsatz für SubAqua XS LED-Scheinwerfer zu Einbaunische

Der Flanschsatz ist für die EVA SubAqua XS Edelstahl Einbaunische geeignet und wird für die Platzierung in Schwimmbädern aus Polyester und Folie verwendet.

Art-Nr.		Beschreibung	Netto-VK	empf. VK
34462045	G01G		83,75	99,66



Abdeckblende VA für SubAqua XS LED-UWS Einbaugehäuse

Diese Edelstahl-Abdeckblende ist für das Edelstahl-Einbaugehäuse Art.34462044 geeignet und wird für die EVA SubAqua XS LED-Unterwasserscheinwerfer verwendet. Die Abdeckblende dient zur Befestigung der Unterwasserleuchte an dem in der Schwimmbadwand platzierten Einbaugehäuse. Die Abdeckblende wird mit Montagmaterial geliefert und hat einen Durchmesser von 113 mm. Der Lochabstand beträgt 75 mm.

Art-Nr.		Beschreibung	Netto-VK	empf. VK
34462531	G01G		168,25	200,22



RGB DMX Controller EC2 für EVA Unterwasserscheinwerfer

DMX Controller für die Wandmontage für EVA Unterwasserscheinwerfer. Technische Daten: Geschwindigkeit und Farbkontrolle, Memoryfunktion (4 Plätze), 10 Szenenmoden, Farbrad und RGB Tasten, Maße 120 x 80 x 29,1mm, Anschluss 12 - 24 V (DC).

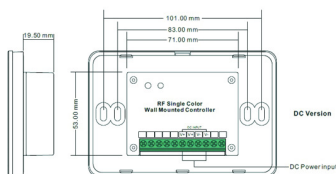

Art-Nr.		Beschreibung	Netto-VK	empf. VK
34462DMX	G01G		212,25	252,58



DMX ArchiTech EVO mit OLED Display für EVA Unterwasserscheinwerfer

Der ArchiTech EVO verfügt über eine intuitive Benutzeroberfläche und bietet umfangreiche Möglichkeiten. Alle EVA-Leuchten im gesamten Komplex können zentral mit dem ArchiTech gesteuert werden.

Art-Nr.		Beschreibung	Netto-VK	empf. VK
34463078	G01G		1155,00	1374,45

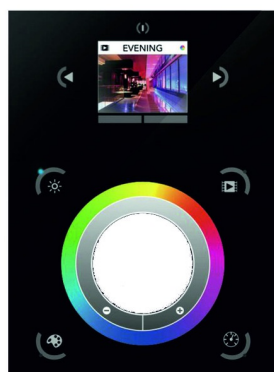

ArchiTech Pro DMX controller für EVA Scheinwerfer

Die funktionsreiche Beleuchtungssteuerung wurde entwickelt, um eine Steuerungslösung für die anspruchsvollsten Projekte bereitzustellen und gleichzeitig ein einfach zu bedienendes Bedienfeld zu haben. Der Controller integriert einen grafischen Farbbildschirm, der die Anzeige von Szenenfotos ermöglicht.

Art-Nr.		Beschreibung	Netto-VK	empf. VK
34463077	G01G		1666,50	1983,14



Kabel für Dimmer / Farbwechsler für EVA Unterwasserscheinwerfer

EVA DMX-Kabel zum Verbinden von EVA LED RGBW-Leuchten mit dem Dimmerpaket oder dem DMX-Controller. Preis pro Meter.

Art-Nr.		Beschreibung	Netto-VK	empf. VK
34463096	G01G	DMX Kabel, je Meter	5,15	6,13
34463098	G01G	Kabel für Dimmer, je Meter	5,50	6,55



Verteilerdose Rotguss mit VA-Abdeckung

►Lahme Verteilerdose für alle Scheinwerfer, inkl. Verschraubungen 115 x 115 mm.
 ►2K-Vergussmaterial für Verteilerdose, 2 x 100 ml Dose. ►Achtung es ist für die Gewährleistung unbedingt notwendig, dass die Verteilerdosen mit 2K-Vergussmaterial aufgefüllt werden.◄

Art-Nr.		Beschreibung	Netto-VK	empf. VK
34401002	G01G	Verteilerdose VA für alle Scheinwerfer	166,13	197,70
34578634	G01G	2K-Vergussmaterial, 2 x 100 ml Dose	18,72	22,28



Kabelanschlussdose ABS OCEAN

Anschlussbox aus starkem, weißen ABS, ist mit allen Unterwasserscheinwerfern kompatibel. Quadratische Deckel mit vier Nirosta-Schrauben, O-Ring im Deckel integriert.

Art-Nr.		Beschreibung	Netto-VK	empf. VK
34074360	J04K		11,97	14,24

Schwimmbad-
Teichfolie

Einbauteile

Filtertechnik

Mess- und
Regeltechnik

Heizungen

Installation

Lecksuche

Zubehör

Reinigung

Wasserspaß

Pool-
Wasserpflge

Whirlpools &
Pflegemittel

Schwimmbad-
Abdeckungen

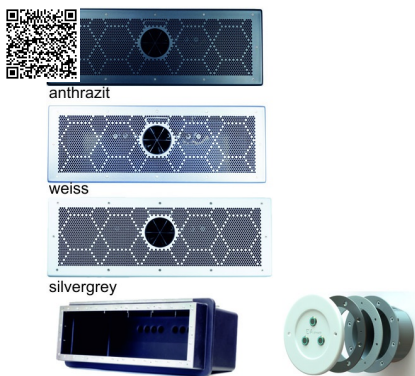

EVA Stream SET mit ABS Blende in anthrazit / weiß / silvergrey

►EVA-FIT-SET Spezifikationen: für Schwimmer bis 1:45 sec./100m, Wasserbewegung 225 m³, Strömungsgeschwindigkeit 5,5 m/s, Schwimmzone von 1,5 - 3,5 m Abstand zur Turbine, Sehr effizient mit einem Verbrauch von nur 1,2 kW, Sehr kompaktes Design, Stufenlos regelbar von 10% bis 100%, Kabellänge 5m 3x16mm² (bauseits auf 25 m verlängerbar) ►EVA-PRO-SET Spezifikationen: für Schwimmer bis 1:10 sec./100m, Wasserbewegung 350 m³, Strömungsgeschwindigkeit 8,5 m/s (> 30 km/h), Schwimmzone von 1,8 - 4,0 m Abstand zur Turbine, Sehr effizient mit einem Verbrauch von nur 2 kW, Sehr kompaktes Design, Stufenlos regelbar von 10% bis 100%, Kabellänge 5 m 3x16 mm² (bauseits auf 25 m verlängerbar) ►EVA-MAX-SET Spezifikationen: für Schwimmer bis 0:55 sec./100m, Wasserbewegung 450 m³, Strömungsgeschwindigkeit 2x 5,5 m/s (> 30 km/h), Schwimmzone von 1,0 - 3,5 m Abstand zur Turbine, Sehr effizient mit einem Verbrauch von nur 2,4 kW, Sehr kompaktes Design, Stufenlos regelbar von 10% bis 100%, Kabellänge 5 m 3x16 mm² (bauseits auf 25 m verlängerbar)

Art-Nr.		Beschreibung	Netto-VK	empf. VK
FIT225-SET	G01G	EVA Stream FIT 225m ³ SET mit ABS Blende	13815,75	16440,74
PRO350-SET	G01G	EVA Stream PRO 350m ³ SET mit ABS Blende	14994,25	17843,16
MAX450-SET	G01G	EVA Stream MAX 450m ³ SET mit ABS Blende	20885,75	24854,04



TAIFUN Gegenstromschwimmanlage ◊

Lahme-Gegenstromschwimmanlage TAIFUN mit verstellbaren Düsen, Pumpenleistung 2,6 kW, Leistungsaufnahme 3,4 kW, 400 V, Düsenleistung 1050 L in der Minute bei 10 m Wassersäule. Es sind ein Wandeinbauteil, der komplette Anschlusssatz mit Pumpe inkl. 2 Absperrschieber für druck- und saugseitige Montage, bei Folien- und Fertigbecken der Flanschringsatz und der Haltegriff, die Pumpenkonsole und ein Massageschlauch separat zu bestellen.



Einbausatz Wandstärke 24cm



Einbausatz Wandstärke 15cm



Einbausatz Fertigbecken

Art-Nr.		Beschreibung	Netto-VK	empf. VK
34762002	J01J	Anschlusssatz TAIFUN 3,4 kW / 400 V	3731,71	4440,74
34761005	J01J	Einbausatz TAIFUN für Wandstärke 24 cm	818,93	974,53
34761155	J01J	Einbausatz TAIFUN für Wandstärke 15 cm	774,41	921,55
34761405	J01J	Einbausatz TAIFUN Fertigbecken	774,41	921,55

DEAL DES
MONATS



Verpassen Sie keine Angebote mehr im Online-Shop shop.poolcare.de auf der Startseite, unter der Kategorie MONATSANGEBOT oder einfach QR-Code scannen >>>



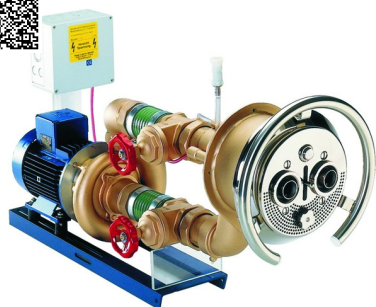

TAIFUN DUO Gegenstromschwimmanlage ◊

Lahme-Gegenstromschwimmanlage TAIFUN DUO mit verstellbaren Düsen, Pumpenleistung 2,6 kW, Leistungsaufnahme 3,4 kW, 400 V, Düsenleistung 1050 L/min bei 10 m Wassersäule. Es sind ein Wandeinbauteil, der komplette Anschlusssatz mit Pumpe inkl. 2 Absperrschieber für druck- und saugseitige Montage, bei Folien- und Fertigbecken der Flanschringsatz und der Haltegriff, die Pumpenkonsole und ein Massageschlauch separat zu bestellen.



Einbausatz Fertigbecken

Art-Nr.		Beschreibung	Netto-VK	empf. VK
34764002	J01J	Anschlusssatz TAIFUN DUO 3,4 kW / 400 V	4546,19	5409,97
34761305	J01J	Einbausatz TAIFUN DUO für Wandstärke 24 cm	926,37	1102,38



Flanschringsatz für TAIFUN / TAIFUN DUO

Flanschringsatz aus Bronze für Gegenstromanlage Taifun und Taifun Duo.

Art-Nr.		Beschreibung	Netto-VK	empf. VK
34798005	J01J		88,72	105,58



Haltegriff für TAIFUN / TAIFUN DUO

Optionaler Haltegriff für Gegenstromanlage Taifun und Taifun Duo.

Art-Nr.		Beschreibung	Netto-VK	empf. VK
34799102	J01J		328,57	391,00



ESSENCE Gegenstromschwimmanlage ◊

Gegenstromschwimmanlage ESSENCE: Hochwertiges Design aus Edelstahl, flache und kompakte Bauform, DIN-EN-konform, Piezoschaltung mit integriertem Zeitrelais, kraftvoller Volumenstrom von 63 m³/h Technische Daten: Anschlusssatz Essence, Armatur Baydur / V4A, Rotguss- /Bronzepumpe 2,6 kW, 230 / 400 V, DS, 50 Hz, Leistungsaufnahme 3,4 kW / 5,8 A, Förderstrom konstant 1050 l/min bei 1,0 bar.

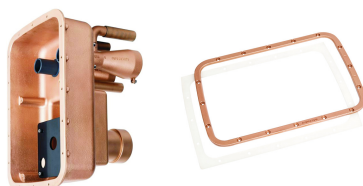

Art-Nr.		Beschreibung	Netto-VK	empf. VK
34838002	J01J	Anschlusssatz ESSENCE 3,4 kW / 400 V	3903,44	4645,09
34837005	J01J	Einbausatz ESSENCE 24 cm	1198,99	1426,80
34837035	J01J	Flanschsatz ESSENCE GSA	157,99	188,01



Evolution Gegenstromschwimmanlage ◊

Gegenstromschwimmanlage Evolution: Hochwertige Edelstahlarmsatur, elegante und flache Bauform, DIN-EN-konform, Piezoschaltung mit integriertem Zeitrelais, kraftvoller Volumenstrom von 63 m³/h. Technische Daten: Anschlusssatz Evolution mit 2 separaten Ansaugungen, Armatur V4A, Rotguss- /Bronzepumpe 2,6 KW, 230 / 400 V, DS, 50 Hz, Leistungsaufnahme 3,4 kW / 5,8 A, Förderstrom konstant 1050 l/min bei 1,0 bar.

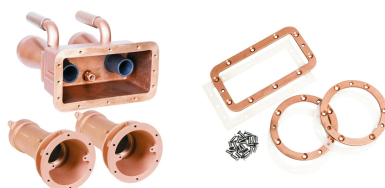

Art-Nr.		Beschreibung	Netto-VK	empf. VK
34836002	J01J	Anschlusssatz Evolution 3,4 kW / 400 V	3306,27	3934,46
34835005	J01J	Einbausatz Evolution 24 cm	1187,04	1412,58
34835015	J01J	Flanschsatz Evolution GSA	149,64	178,07
34835025	J01J	Einbausatz Evolution Fertigbecken	1652,03	1965,92



Pumpenkonsole für TAIFUN, TAIFUN DUO, CYCLON & CYCLON DUO

Pumpenkonsole Zubehör für TAIFUN, TAIFUN DUO, CYCLON, CYCLON DUO, ESSENCE & EVOLUTION.

Art-Nr.		Beschreibung	Netto-VK	empf. VK
34728005	J01J		293,67	349,47

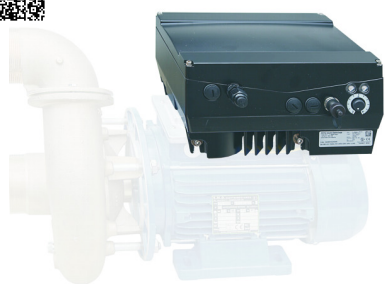

Stufenregulierung für Gegenströmanlagen von Lahme

Für alle Lahme Gegenströmanlagen (Taifun, Taifun DUO, Essence und Evolution) gibt es jetzt die Option Stufenregulierung beim Einbau einer Anlage oder auch zum Nachrüsten für bereits bestehende Anlagen.

Art-Nr.		Beschreibung	Netto-VK	empf. VK
34874535	G01G	Option Stufenregulierung für GSA	1402,22	1668,64
34874545	G01G	Nachrüstsatz Stufenregulierung für GSA	1483,22	1765,03



Massageschlauch für TAIFUN / TAIFUN DUO / CYCLON

Als Zubehör für TAIFUN, TAIFUN DUO und CYCLON gibt es einen Massageschlauch in normaler oder pulsierender Ausführung.

Art-Nr.		Beschreibung	Netto-VK	empf. VK
34755105	J01J	normal TAIFUN / CYCLON	86,61	103,07
34855105	J01J	pulsierend TAIFUN / CYCLON	512,25	609,58
34755205	J01J	normal mit 1 Stopfen TAIFUN DUO	102,68	122,19
34855205	J01J	pulsierend mit 1 Stopfen TAIFUN DUO	527,06	627,20



BADU Jet smart - STANDARD Gegenstromschwimmanlage ◊

BADU Jet smart - STANDARD zum Einbau in alle Schwimmbecken unterschiedlicher Ausführungen. Als Attraktion, zur Fitness, als Wellen- oder Luftperlbad, Schwimmen ohne Wende und Unterwassermassage. Eine leistungsstarke Jet-Pumpe (45/40 m³/h) ist über eine Saug- und Druckleitung mit dem Kunststoff-Einbau- und Düsengehäuse verbunden, welches bündig in der Beckenwand eingesetzt ist. Über eine Vielzahl von umlaufenden Öffnungen am Düsengehäuse wird das Wasser mit sehr geringer Strömung von der Jet-Pumpe angesaugt und mit einem kräftigen Strahl, über die regelbare Düse, in das Schwimmbecken zurückgeführt. Die Schachtbreite muss mind. 70 cm betragen. Auch einsetzbar für Schwimmbadwasser mit einer Gesamtsalzkonzentration von bis zu 0,5% (entspricht 5 Gramm/Liter.) Option: Kugelhahn-Kit bestehend aus 2 Kugelhähnen zum Einbau in druck- und saugseitiger Verrohrung. Erleichtert die Demontage und erneute Montage der Gegenstromschwimmanlage z.B. zur Überwinterung.



Art-Nr.		Beschreibung	Netto-VK	empf. VK
34230040	G01G	Fertigmontagesatz, 1,60 kW / 230 V	2074,38	2468,51
34230020	G01G	Fertigmontagesatz, 2,20 kW / 400 V	2074,38	2468,51
34230010	G01G	Vormontagesatz BADU-Jet smart STANDARD und Vogue	376,90	448,51



BADU Jet PRIMAVERA Gegenstromschwimmanlage ◊

Mit seiner außergewöhnlich hohen Leistung unter den Einbau-Badu Jet-Anlagen fordert die BADU Jet primavera auch sportive Poolbesitzer heraus. Die kräftige Anlage bietet aus zwei Düsen einen regulierbaren Volumenstrom, der sich so den persönlichen Bedürfnissen perfekt anpassen lässt. Eine wohltuende Entspannung bringen die Wellnessoptionen Massage und Luftperlbad sowie das LED-Ambientelicht! Die Edelstahl-Haltegriffe sind im Lieferumfang inbegriffen und bieten eine ergonomische Haltemöglichkeit bei Massagen und Aquagymnastik. Die klassische, zeitlose Form der Anlage lässt sich in nahezu alle Poolkonzepte integrieren. Blende und Griffe aus Edelstahl verleihen einen hochwertigen Look. Die optionale Variante BADU-Jet primavera deluxe wird darüber hinaus mit Düsen und Bedienelementen in Edelstahl ausgeliefert. Das integrierte LED-Ambientelicht beleuchtet den Pool. Die optionale Ausführung in Multicolor bietet ein abwechslungsreiches Lichtspiel. Die unterschiedlichen Lichtstimmungen sind über den ON-/OFF-Lichtschalter einfach zu schalten. Motorleistung 3,00 kW, techQ 75m³/h.



Vormontagesatz



Art-Nr.		Beschreibung	Netto-VK	empf. VK
34232740	G01G	Fertigmontagesatz 3 kW / 230 V (weißes LED-Ambientelicht)	3884,87	4623,00
34232720	G01G	Fertigmontagesatz 3 kW / 400 V (weißes LED-Ambientelicht)	3752,89	4465,94
34232742	G01G	Fertigmontagesatz 3 kW / 230 V (multicolour LED-Ambientelicht)	3884,87	4623,00
34232722	G01G	Fertigmontagesatz 3 kW / 400 V (multicolour LED-Ambientelicht)	3752,89	4465,94
34232610	G01G	Vormontagesatz inkl. Schiebersatz	646,82	769,72
34232611	G01G	Upgrade-Kit für Fliesenbecken	51,70	61,52



BADU Jet VOGUE Gegenstromschwimmanlage ◊

BADU Jet vogue - Fertigmontagesatz, Einbau-Gegenstrom-Schwimmanlage
 Einsatzgebiet: Zum Wandeinbau in alle Schwimmbecken-Ausführungen, als Attraktion, zur Fitness, als Wellen- oder Luftperlbad, Unterwassermassage (nach ärztlichem Rat), Schwimmen ohne Wende (auch in kleinen Becken möglich). Ausführung: Durch ein im Becken bündig eingebautes Einbau- und Düsengehäuse, wird mit einer über Saug- und Druckleitung angeschlossenen, leistungsstarken Pumpe Wasser angesaugt und mit einem kräftigen Strahl über eine regelbare Düse ins Schwimmbecken zurückgeführt. Eine Vielzahl von Öffnungen um das Düsengehäuse sorgen für eine äußerst geringe Ansaugströmung. Blickfang dieser Anlage ist eine hochwertige Edelstahlblende, die durch ein fließendes und homogenes Design besticht. Für ein wohliges Ambiente sorgt eine eingebaute LED-Leuchte, die wie auch der pneumatische Ein-/Ausschalter und die Regelung für das prickelnde Luftperlbad vom Becken aus bedient werden können. Fertigmontagesatz für Jet-Pumpe 21-60/44 27°/21-60/45 GT 27°, bei 50 Hz: Förderstrom der Pumpe 54/58 m³/h||| Spannung: 230/400 V, Leistungsaufnahme P1 2,90/3,30 kW, Leistungsabgabe P2 2,20/2,60 kW, eine Düse 40mm, Ausströmdruck an der Düse 1,10 bar, Ausströmgeschwindigkeit mittig 2 m vor der Düse 1,10/1,20 m/s, Massagedruck max. 1,40/1,60 bar, Düse allseitig um 60° schwenkbar.

Art-Nr.		Beschreibung	Netto-VK	empf. VK
34232240	G01G	Fertigmontagesatz 2,2 kW / 230 V (weißes LED-Ambientlicht)	3605,95	4291,08
34232220	G01G	Fertigmontagesatz 2,6 kW / 400 V (weißes LED-Ambientlicht)	3478,99	4140,00
34232242	G01G	Fertigmontagesatz 2,2 kW / 230 V (multicolour LED-Ambientlicht)	3789,89	4509,97
34232222	G01G	Fertigmontagesatz 2,6 kW / 400 V (multicolour LED-Ambientlicht)	3660,93	4356,51
34230010.1	G01G	Vormontagesatz BADU-Jet smart STANDARD und Vogue	376,90	448,51



Kugelhahn-Kit für SMART & VOGUE

Kugelhahn-Kit für Speck Gegenstromanlage SMART & VOGUE

Art-Nr.		Beschreibung	Netto-VK	empf. VK
30232131	G01G		137,30	163,39

Schwimmbad-Teichfolie

Einbauteile

Filtertechnik

Mess- und Regelftechnik

Heizungen

Installation

Lecksuche

Zubehör

Reinigung

Wasserspaß

Pool-Wasserpflge

Whirlpools & Pflegemittel

Schwimmbad-Abdeckungen



MagicStream - Wasserbögen mit LED-Lichtillumination

Die Magic-Stream ist die Attraktion in jeder Poolanlage. Sie erzeugt einen durchsichtigen, sich einheitlich bewegenden, Wasserbogen. Die Montage erfolgt entweder bündig im Pooldeck oder außerhalb des Beckenbereichs. Optisch schöner sind zwei oder drei Geräte in Reihe. Die Bögen können bis 2 m Höhe und 2,5 m Weite erreichen. Die Beleuchtung erfolgt über im Gehäuse integrierte LED-Strahler. Das Farbspektrum ist entweder durchlaufend in RGB oder weiß. Zum Lieferumfang gehört der fertige Einbausatz (d 440 mm, H 570 mm) und eine separate Lichtmaschine. Die Wasserversorgung beträgt 38 l/min und erfolgt über einen Anschluss d32 mm. Die Magic-Stream wird mit einem 10 m langen Kabel geliefert. Verwenden Sie einen Poolbeleuchtungstrafo 230/12VAC-100 W mit FI-Schutzschalter. Bis zu sechs MagicStream lassen sich mit einem Trafo betreiben. Die Verrohrung und ein geeigneter 12 V-Trafo gehören nicht zum Lieferumfang.

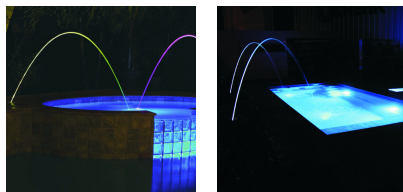

Art-Nr.		Beschreibung	Netto-VK	empf. VK
34580001	G01G		1335,00	1588,65



Schwallrohre

Schwallrohre flach und rund, Edelstahl V2A poliert, in 4 Ausführungen erhältlich, Rundstrahl, Rundstrahl 6-strahlig, Flachstrahl, Flachstrahl 6-strahlig, Höhe ca. 1125 mm, Wasseranschluss Innengewinde 1 1/2", empfohlene Pumpenleistung 8-10 m³/h.

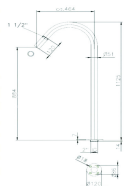

Art-Nr.		Beschreibung	Netto-VK	empf. VK
34521100	G01G	Rundstrahl 1-strahlig d51x1,5x1125 - V2A TYP A	258,00	307,02
34521106	G01G	Rundstrahl 6-strahlig d51x1,5x1125 - V2A TYP B	249,00	296,31
34521111	G01G	Flachstrahl 1-strahlig d51x1,5x1125 - V2A TYP C	254,00	302,26
34521114	G01G	Flachstrahl 4-strahlig d51x1,5x1125 - V2A TYP D	263,00	312,97

weitere Artikel & Angebote finden Sie bei uns im Online-Shop shop.poolcare.de:



suchen Sie nicht lange, hier geht es zu den **Ersatzteilen**:





MagicFalls Regeneffekt

Erleben Sie die Schönheit und Faszination von herabstürzendem Wasser, ein atemberaubender Blickfang in Ihrem Schwimmbad. Wählen Sie aus verschiedenen Effekten: Regeneffekt oder Wasserwandeffekt. Druckwerte: für jeweils 300 mm Wasserfallbreite min. 2,3 m³/h, empfohlen wird ein Durchfluss von 3,5 m³/h je 300 mm Breite. Die Tiefe beträgt 150 mm. Alle Anschlüsse 1,5" (ABS), ein 50 mm Steck-Adapter (PVC) wird mitgeliefert.



Art-Nr.		Beschreibung	Netto-VK	empf. VK
3458120R	G01G	MagicFalls Rainfall 300 mm	507,00	603,33
3458121R	G01G	MagicFalls Rainfall 450 mm	549,00	653,31
3458122R	G01G	MagicFalls Rainfall 600 mm	608,00	723,52
3458123R	G01G	MagicFalls Rainfall 900 mm	715,00	850,85

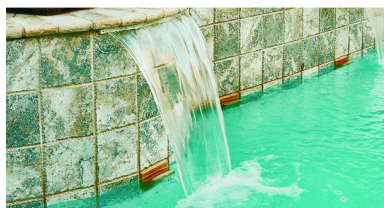
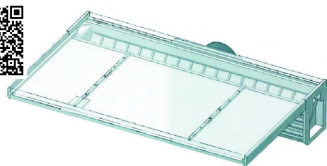

MagicFalls Wasserwandeffekt

Erleben Sie die Schönheit und Faszination von herabstürzendem Wasser, ein atemberaubender Blickfang in Ihrem Schwimmbad. Wählen Sie aus verschiedenen Effekten: Regeneffekt oder Wasserwandeffekt. Druckwerte: für jeweils 300 mm Wasserfallbreite min. 2,3 m³/h, empfohlen wird ein Durchfluss von 3,5 m³/h je 300 mm Breite. Die Tiefe beträgt 150 mm. Alle Anschlüsse 1,5" (ABS), ein 50 mm Steck-Adapter (PVC) wird mitgeliefert.



Art-Nr.		Beschreibung	Netto-VK	empf. VK
3458120S	G01G	MagicFalls Sheet 300 mm	398,00	473,62
3458121S	G01G	MagicFalls Sheet 450 mm	443,00	527,17
3458122S	G01G	MagicFalls Sheet 600 mm	498,52	593,24
3458123S	G01G	MagicFalls Sheet 900 mm	610,79	726,84

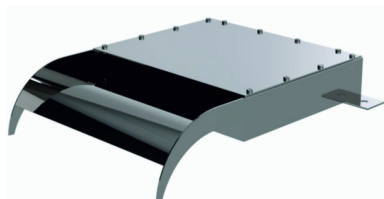

Edelstahl-Wasserfall CASCADE ◊

Edelstahl-Wasserfall CASCADE, Auslaufbreite 300/500/800mm, Gesamtlänge 400/400/600mm, Höhe 60mm, Anschluss 1 1/4"/1 1/4"/ 1 1/2", V2A poliert, empfohlener Durchfluss: 2,5/3,6/5,8m³/h - auch mit LED-Beleuchtung - RGB.

►Sonderbestellung - Rückgabe nicht möglich.◄

Art-Nr.		Beschreibung	Netto-VK	empf. VK
34712530	G01G	Cascade V2A, 300 mm breit, 400 mm lang	651,00	774,69
34712531	G01G	Cascade V2A, 500 mm breit, 400 mm lang	795,00	946,05
34712532	G01G	Cascade V2A, 800 mm breit, 400 mm lang	1014,00	1206,66
34712540	G01G	Cascade 300x400x60 mit LED-Beleuchtung - RGB	1383,00	1645,77
34712541	G01G	Cascade 500x400x60 mit LED-Beleuchtung - RGB	1552,00	1846,88
34712542	G01G	Cascade 800x600x60 mit LED-Beleuchtung - RGB	1799,00	2140,81

Schwimmbad-Teichfolie

Einbauteile

Filtertechnik

Mess- und Regelftechnik

Heizungen

Installation

Lecksuche

Zubehör

Reinigung

Wasserspaß

Pool-Wasserpflge

Whirlpools & Pflegemittel

Schwimmbad-Abdeckungen



Schwalldusche Phoenix 350 mm V4A ◊

Schwalldusche Phoenix aus V4A. Schwallduschen sind Badespaß und Wasserattraktion in einem. Der gleichmäßige Wasserauslauf dient zur sanften Massage oder als optisches Highlight an Ihrem Pool. Die Edelstahloberfläche ist poliert und vermittelt einen edlen Eindruck. Auslaufbreite ca. 350 mm, Höhe ca. 460 mm, Anschluss 1 1/2" IG, Empfohlene Pumpenleistung: 12-15 m³/h.

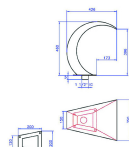

Art-Nr.		Beschreibung	Netto-VK	empf. VK
34525001	G01G		957,00	1138,83



Schwalldusche Nevada 500 mm V4A ◊

Schwalldusche Nevada aus V4A. Schwallduschen sind Badespaß und Wasserattraktion in einem. Der gleichmäßige Wasserauslauf dient zur sanften Massage oder als Highlight an Ihrem Pool. Die Edelstahloberfläche ist poliert und vermittelt einen edlen Eindruck. Material Edelstahl V4A poliert, Auslaufbreite ca. 500 mm, Höhe ca. 690 mm, Anschluss 2" IG, empfohlene Pumpenleistung: 12-15 m³/h, inkl. Gegenflansch.

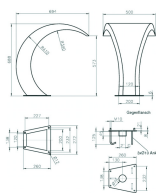

Art-Nr.		Beschreibung	Netto-VK	empf. VK
34525030	G01G		2406,00	2863,14



Schwalldusche Aquarius ◊

Schwalldusche Aquarius: außergewöhnlich und edel - die Wasserattraktion AQUARIUS trifft den besonderen Geschmack. Aus beständigem Edelstahl und Acrylglas gefertigt tanzen Luftblasen, illuminiert von langlebigen LED/RGB Leuchten, innerhalb des kleinen Aquariums. Ein gleichmäßiger Wasserfall ergießt sich in den Pool oder den Schwimmteich. Besonders in der Dämmerung oder bei Nacht erleben Sie ein Farbspektakel der besonderen Art. Wasserfall, Luftblasen und LED/RGB Beleuchtung sind getrennt regelbar. Material: Edelstahl V4A geschliffen, Acrylglas 8mm Stärke, Höhe 665 mm, Auslauf ca. 609 mm, Beleuchtung LED inkl. Netzteil mit 3 m Kabel, Controller und RGB Farbwahl (Fernbedienung), Luftkompressor 230V, 3 m Kabel, Montage mit Gewindestangen M12, empf. Pumpenleistung 6 m³/h, Wasseranschluss 1 1/2" AG.

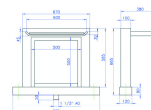
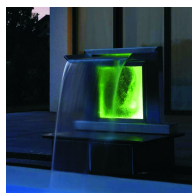

Art-Nr.		Beschreibung	Netto-VK	empf. VK
34525014	G01G		4470,00	5319,30



Schwalldusche Aquarius Acryl ◊

Die Schwalldusche Aquarius mit Acrylglas-Körper und RGB LED-Beleuchtung ist ein Highlight an jedem Beckenrand. Die Montage erfolgt auf dem mitgeliefertem Gegenflansch am Beckenrand. Gesamthöhe: ca. 660mm, Auslaufbreite: ca. 530mm

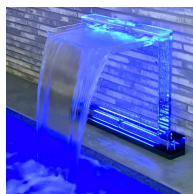

Art-Nr.		Beschreibung	Netto-VK	empf. VK
34525024	G01G		4135,00	4920,65



Schwalldusche Tropic ◊

Schwalldusche Tropic: Transparent, leicht und doch elegant zeigt sich die Schwalldusche Tropic als Design - Highlight. Aus klarem Acrylglas gefertigt, bietet diese Attraktion nicht nur einen freien Blick auf den strömenden Wasserfall, sondern ist gleichzeitig ein visueller Höhepunkt in jedem Wellnessgarten. Die klaren Strukturen und das stabile, edle Acrylglas bilden eine formvollendete Einheit. Durch die eingebauten LED/RGB Leuchten (Option) erleben Sie schon in der Dämmerung ein Feuerwerk an Farbspielen, das Sie mit der optionalen Fernbedienung individuell steuern können. Material: Acrylglas 15 mm stark, Höhe ca. 703 mm, Breite ca. 460 mm, Auslauf ca. 400 mm, empf. Pumpenleistung 23 m³/h, Wasseranschluss 1 1/2" AG, Gegenflansch 2".

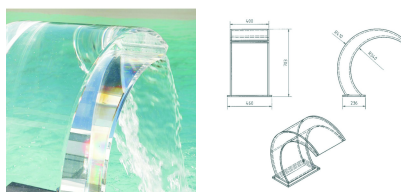

Art-Nr.		Beschreibung	Netto-VK	empf. VK
34525017	G01G		3792,00	4512,48



Schwalldusche Caribic Acryl

Eine neue kompakte Schwalldusche mit LED-Beleuchtung, gefertigt aus Acrylglas und PVC. Durch eine Gesamthöhe von ca. 300 mm und eine Auslaufbreite von ca. 150 mm, passt Sie unter viele gängigen Schiebehallen. Die Montage erfolgt mittels Gegenflansch auf / im Beckenrand.

Art-Nr.		Beschreibung	Netto-VK	empf. VK
34525013	G01G		1893,00	2252,67

Schwimmbad-Teichfolie

Einbauteile

Filtertechnik

Mess- und Regelftechnik

Heizungen

Installation

Lecksuche

Zubehör

Reinigung

Wasserspaß

Pool-Wasserpflge

Whirlpools & Pflegemittel

Schwimmbad-Abdeckungen



Piezoschalter für Folien- und Fertigbecken Rotguss/ V4A

Piezoschalter für Folien- und Fertigbecken aus Rotguss/ V4A zum steuern von Wasserattraktionen. ▶Piezoschaltereinsatz für Folien- und Fliesenbecken mit 5m oder 20m Kabel in V4A. ▶Piezoschalter mit 5 m Kabel für Fertigbecken mit Kontermutter und Schlauchtülle Rotguss/ V4A. ▶Einbautopf Rotguss für Piezoschaltereinsatz. ▶Flanschringsatz Bronze für Einbautopf Piezoschalter. ▶Elektronisches Schaltelement Piezoschalter mit Potenzialfreien Kontakt.

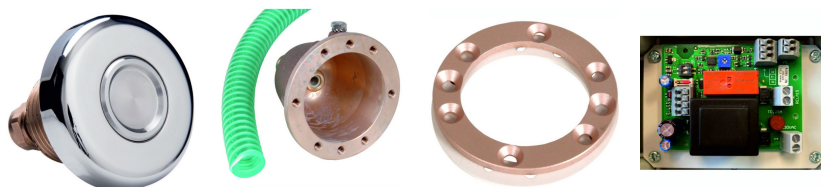

Art-Nr.		Beschreibung	Netto-VK	empf. VK
34871602	J01J	Piezoschaltereinsatz für Folien- und Fliesenbecken V4A 5m	207,48	246,90
34871603	J01J	Piezoschaltereinsatz für Folien- und Fliesenbecken V4A 20m	244,80	291,31
34871622	J01J	Piezoschalter für Fertigbecken V4A mit Kontermutter 5m	335,02	398,67
34871005	G01G	Einbautopf für Piezoschaltereinsatz	129,23	153,78
34871255	G01G	Flanschringsatz für Einbautopf Piezoschalter	44,10	52,48
34733855	J01J	Elektronisches Schaltelement Piezoschalter	187,18	222,74



Schwalldusche RONDO Midi mit Rotguss Pumpe ◊

RONDO Midi Schwalldusche für den öffentlichen und privaten Schwimmbadbereich mit Schlitzauslaß, gefertigt aus V4A-Edelstahl, blank geschliffen, mit haarfangsicherem Ansaugdeckel V4A und allen Anschlußelementen, einschließlich PVC-Kugelhähnen und Pumpe aus Rotguss (2,6 kW / 400 V / Förderstrom 63 m³/h bei 10m Wassersäule). ▶Einbausatz für Rondo Midi und Flanschsatz für Ansaugung müssen separat bestellt werden. ◀

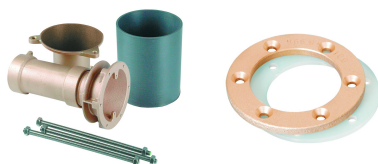

Art-Nr.		Beschreibung	Netto-VK	empf. VK
34873452	G01G	Schwalldusche RONDO Midi	7447,55	8862,59
34873035	G01G	Einbausatz für RONDO Midi	710,11	845,03
34867425.2	J01J	Flanschsatz für RONDO Midi	49,28	58,64



Massageanlage

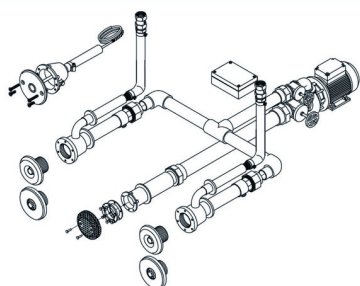

Massageanlage Standard 2-fach oder 4-fach ◊

Müdigkeit, Mattigkeit, Muskelschmerzen und Stress lassen sich mit dem Massagesystem jetzt einfach "wegdüsen". Durch gezielte Injektorwirkung werden die mit vielen tausend Luftperlen vermischten Wasserstrahlen aus der Wand zu wohltuender Massage. Die Massageanlagen Standard mit einer Düsenleistung von ca. 5,5 m³/h lassen sich individuell nach Ihren Wünschen anordnen. ►Anschlußsatz für Massageanlage 2-fach oder 4-fach bestehend aus: Komplett mit Rotguss- / Bronzepumpe (2-fach 230V/0,5kW oder 4-fach 230V/1,5kW), Piezoschaltung, Piezoschalter, Blenden V4A. ►Einbausatz für Massageanlage 2-fach oder 4-fach bestehend aus: Rotguss Wandeinbauteile ►Flanschsatz für Massageanlage 2-fach oder 4-fach bestehend aus: Bronze Flanschsätze

Art-Nr.		Beschreibung	Netto-VK	empf. VK
34869720	J01J	Anschlußsatz 2-fach für Massagenalage Standard	2308,42	2747,02
34869650	J01J	Einbausatz 2-fach für Massagenalage Standard	700,17	833,20
34866995	J01J	Flanschsatz 2-fach für Massagenalage Standard	147,52	175,55
34869712	J01J	Anschlußsatz 4-fach für Massagenalage Standard	4301,70	5119,02
34869615	J01J	Einbausatz 4-fach für Massagenalage Standard	1545,01	1838,56
34869675	J01J	Flanschsatz 4-fach für Massagenalage Standard	199,34	237,22

DEAL DES MONATS



Verpassen Sie keine Angebote mehr im Online-Shop shop.poolcare.de auf der Startseite, unter der Kategorie MONATSANGEBOT oder einfach QR-Code scannen >>>



Schwimmbad-Teichfolie

Einbauteile

Filtertechnik

Mess- und Regelftechnik

Heizungen

Installation

Lecksuche

Zubehör

Reinigung

Wasserspaß

Pool-Wasserpfliege

Whirlpools & Pflegemittel

Schwimmbad-Abdeckungen



WT 400 und WT 500 Filter mit/ohne 6-Wegeventil ◊

Die WaterTec Filterbehälter, ein deutsches Markenfabrikat aus glasfaserverstärktem Polypropylen, zeichnen sich durch eine lange Lebensdauer aus. Die Halbschalenkonstruktion (verbunden mit Edelstahlspannring und O-Ring) ermöglicht einen bequemen Sandwechsel. Komplett mit Manometer, automatischer und manueller Entlüftung sowie großer Ablassöffnung. WT 400 Filterkessel Ø400mm, WT 500 Filterkessel Ø500mm, mit oder ohne 6 Wege-Ventil 1 1/2". ▶Filter WT400, Ø 400mm, 10m³/h, Sandfüllung 50kg ▶Filter WT500, Ø 500mm, 15m³/h, Sandfüllung 75kg

Art-Nr.		Beschreibung	Netto-VK	empf. VK
312WT400	J01J	WT 400 / 10m³/h / ohne Ventil	377,41	449,12
312WT410	J01J	WT 400 / 10m³/h / mit Ventil	516,39	614,50
312WT500	J01J	WT 500 / 15m³/h / ohne Ventil	430,74	512,58
312WT510	J01J	WT 500 / 15m³/h / mit Ventil	569,60	677,82



CRISTAL-FLO Filter inkl. 6-Wegeventil Top Mount ◊

Der CRISTAL - FLO Polyäthylen-Filter ist gegen UV-Strahlen geschützt und erhält durch seine hohe Wandstärke eine lange Lebensdauer. Das neuentwickelte Verteilersystem garantiert eine hervorragende Wasserführung. Der grosse, mit dem Behälter verbundene Filterfuss dämpft Vibrationen und Geräusche. Zum Kessel gehört ein Praher 6-Wege-Ventil mit Spannring. Wassertemperatur max. 35°C und Betriebsdruck max. 2,3bar.

Art-Nr.		Beschreibung	Netto-VK	empf. VK
31CFT380	K01K	15" / d380mm / max. 5m³/h	486,37	578,78
31CFT430	K01K	17" / d430mm / max. 7,4m³/h	514,00	611,66
31CFT500	K01K	20" / d500mm / max. 9,8m³/h	531,68	632,70
31CFT600	K01K	24" / d600mm / max. 14,2m³/h	558,22	664,28
31CFT760	K01K	30" / d760mm / max. 22,5m³/h	965,00	1148,35



FLT Filter PRO Series HB - Side Mount inkl. Ventil ◊

Geblasener Polyethylenfilter für hohe Widerstandsfähigkeit mit einem Betriebsdruck von 3,5bar. Der Filter ist so robust das er auch draussen installiert werden kann. Salzwasserbeständig. ▶Filter SM10, Ø 510mm, 10m³/h, Sandfüllung 100kg, 1 1/2" 6-Wege Ventil. ▶Filter SM14, Ø 612mm, 14m³/h, Sandfüllung 150kg, 1 1/2" 6-Wege Ventil.

Art-Nr.		Beschreibung	Netto-VK	empf. VK
31FLT010	J01J	FLT Filterkessel SM10	622,36	740,61
31FLT014	J01J	FLT Filterkessel SM14	668,05	794,98

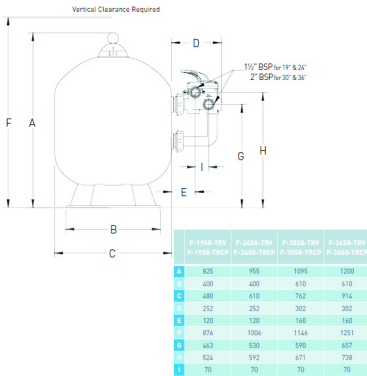

Triton TM Filter mit 6-Wege Ventil Side Mount

Triton TM - Filter, die "Unverwüstlichen", sind das Ergebnis von 40 Jahren Herstellung, Entwicklung und Verbesserung. Dieser Filter hat branchenweit den Standard für Effektivität, lange Wartungsintervalle und für zuverlässigen Betrieb bei geringem Wartungsaufwand gesetzt. Die bewährte Innenkonstruktion stellt sicher, dass das gesamte Wasser die maximale Filterung durchläuft und führt zu kristallklaren Ergebnissen. Im patentierten GlasLok TM-Verfahren entsteht ein fiberglasverstärkter Tank aus einem Stück, mit UV-beständiger Beschichtung. Max. Betriebsdruck 2,3 bar, max. Betriebstemperatur 50 °C. 10 Jahre Garantie auf den Tank. Filterkessel komplett mit 6-Wege-Side-Mount-Ventil inkl. Anschlussverschraubung. Zum Anschluss eines anderen Ventils kann die Übergangverschraubung 32150350 bzw. 32150363 verwendet werden. ▶Filter TR40, Ø 480mm, 8,5m³/h, Sandfüllung 75kg, 1 1/2" 6-Wege Ventil. ▶Filter TR60, Ø 610mm, 14m³/h, Sandfüllung 150kg, 1 1/2" 6-Wege Ventil. ▶Filter TR100, Ø 760mm, 22m³/h, Sandfüllung 275kg, 2" 6-Wege Ventil. ▶Filter TR140, Ø 914mm, 32m³/h, Sandfüllung 400kg, 2" 6-Wege Ventil.

Art-Nr.		Beschreibung	Netto-VK	empf. VK
31F19S8T	K01K	TR 40 / 19" / d480 mm / 8,5 m³/h / Ventil 1 1/2"	829,76	987,41
31F24S8T	K01K	TR 60 / 24" / d610 mm / 14 m³/h / Ventil 1 1/2"	943,46	1122,72
31F30S8T	K01K	TR 100 / 30" / d762 mm / 22 m³/h / Ventil 2"	1224,73	1457,43
31F36S8T	K01K	TR 140 / 36" / d914 mm / 32 m³/h / Ventil 2"	1690,24	2011,39



Triton Neo SM Filter mit CLEARPRO Technology und 6 Wege-Ventil

Triton NEO Side Filter mit "Clearpro Technology". Der unverwüstliche Triton-Sandfilter und die patentierten Filterfinger, bringen eine Filterschärfe von < 20 Mikron zustande (in Schwimmteichen nicht geeignet). Dieses neue Filtersystem erzielt max. Betriebszeiten zwischen den Rückspülzyklen. Die bewährte Innenkonstruktion stellt sicher, dass das gesamte Wasser die maximale Filterung durchläuft und führt zu kristallklaren Ergebnissen. Im patentierten GlasLok TM-Verfahren entsteht ein fiberglasverstärkter Tank aus einem Stück, mit UV-beständiger Beschichtung. Max. Betriebsdruck 3,5 bar, max. Betriebstemperatur 50 °C. 10 Jahre Garantie auf den Tank. Filterkessel komplett mit 6-Wege-Side-Mount-Ventil inkl. Anschlussverschraubung. Zum Anschluss eines anderen Ventils kann die Übergangverschraubung 32150350 bzw. 32150363 verwendet werden. ▶Filter NEO Side 19", Ø 480mm, 8,5m³/h, Sandfüllung 75kg, 1 1/2" 6-Wege Ventil. ▶Filter NEO Side 24", Ø 610mm, 14m³/h, Sandfüllung 150kg, 1 1/2" 6-Wege Ventil. ▶Filter NEO Side 30", Ø 760mm, 22m³/h, Sandfüllung 275kg, 2" 6-Wege Ventil. ▶Filter NEO Side 36", Ø 914mm, 32m³/h, Sandfüllung 400kg, 2" 6-Wege Ventil.

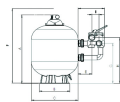

	F-1908-TR19 F-1908-TR24	F-2408-TR24 F-2408-TR30	F-2808-TR30 F-2808-TR36	F-3608-TR36 F-3608-TR42
A	825	955	1095	1200
B	400	400	410	410
C	480	610	762	914
D	252	252	262	262
E	120	120	140	140
F	874	1006	1144	1251
G	463	530	590	657
H	524	592	671	738
I	79	79	79	79

Art-Nr.		Beschreibung	Netto-VK	empf. VK
31TNC480	K01K	Triton Neo Side 19" mit Clearpro-Technik	899,00	1069,81
31TNC610	K01K	Triton Neo Side 24" mit Clearpro-Technik	1023,71	1218,22
31TNC762	K01K	Triton Neo Side 30" mit Clearpro-Technik	1447,73	1722,80
31TNC914	K01K	Triton Neo Side 36" mit Clearpro-Technik	2001,02	2381,21

Schwimmbad-Teichfolie

Einbauteile

Filtertechnik

Mess- und Regelftechnik

Heizungen

Installation

Lecksuche

Zubehör

Reinigung

Wasserspaß

Pool-Wasserpflge

Whirlpools & Pflegemittel

Schwimmbad-Abdeckungen



CLEAN & CLEAR Kartuschenfilter ◊

Die Kartuschenfilter der CLEAN & CLEAR Filterserie von PENTAIR sind Filter der Spitzenklasse. Der korrosions- und ozonbeständige Fiberglas-Polypropylentank ist bis zu einem Betriebsdruck von 3,5 bar zugelassen. Fuß und Gehäuse sind aus einem Stück gefertigt und der Filter enthält eine Kartusche mit einem Filterwirkungsgrad von 20 Mikron. Die Kartusche lässt sich einfach ausbauen und ist dadurch schnell zu reinigen. Filterdurchmesser 394 mm, Saug- und Druckstutzen mit Klebeadapter d50/d63, Überwurfmutter am Kessel montiert, die Entleerung erfolgt über eine Öffnung mit 1 1/2" IG. Je zwei Klebe-Adapter d50 und d63 sind beigelegt. (Filterfläche / empf. Filterleistung / Höhe)

Art-Nr.		Beschreibung	Netto-VK	empf. VK
31160314	K01K	H-16-0314 / 4,7 m ² / 5,7 m ³ /h / Höhe 457 mm	433,56	515,94
31160315	K01K	H-16-0315 / 7 m ² / 8,5 m ³ /h / Höhe 648 mm	523,71	623,22
31160316	K01K	H-16-0316 / 9,3 m ² / 11,4 m ³ /h / Höhe 838 mm	600,98	715,17
31160317	K01K	H-16-0317 / 13,9 m ² / 17 m ³ /h / Höhe 1029 mm	667,51	794,34
31160318	K01K	H-16-0318 / 18,6 m ² / 22,7 m ³ /h / Höhe 1029 mm	690,05	821,16

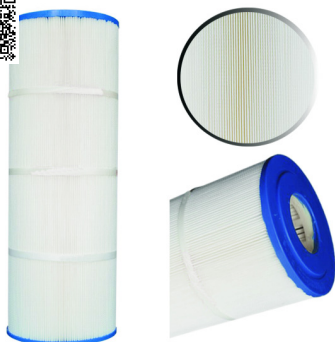

Ersatzkartuschen für CLEAN & CLEAR und PosiClear

Ersatzkartusche (1 Stück) für CLEAN & CLEAR und PosiClear Filter. ► 31160314: Höhe: 218mm / Außendurchmesser: 256mm / Innendurchmesser: 152mm / 4,7m² ► 31160315: Höhe: 410mm / Außendurchmesser: 256mm / Innendurchmesser: 152mm / 7m² ► 31160316 oder 31PXC100: Höhe: 585mm / Außendurchmesser: 256mm / Innendurchmesser: 152mm / 9,3m² ► 31160317 oder 31PXC152: Höhe: 788mm / Außendurchmesser: 256mm / Innendurchmesser: 152mm / 13,9m² ► 31160318 oder 31PXC200: Höhe: 788mm / Außendurchmesser: 256mm / Innendurchmesser: 152mm / 18,6m²

Art-Nr.		Beschreibung	Netto-VK	empf. VK
31173213	K01K	Ersatzkartusche für 31160314 (1 St.)	101,43	120,70
31173214	K01K	Ersatzkartusche für 31160315 (1 St.)	128,34	152,73
31173215	K01K	Ersatzkartusche für 31PXC100 und 31160316 (1 St.)	151,11	179,82
31173216	K01K	Ersatzkartusche für 31PXC152 und 31160317 (1 St.)	199,76	237,71
31173217	K01K	Ersatzkartusche für 31PXC200 und 31160318 (1 St.)	253,58	301,76



CLEAN & CLEAR PLUS Kartuschenfilter ◊

Die Kartuschenfilter der CLEAN & CLEAR PLUS Filterserie von PENTAIR sind Filter der Spitzenklasse. Der korrosions- und ozonbeständige Fiberglas-Polypropylentank ist bis zu einem Betriebsdruck von 3,5 bar zugelassen. Fuss und Gehäuse sind aus einem Stück gefertigt und pro Filter sind immer 4 Kartuschen mit einem Filterwirkungsgrad von 20 Mikron verbaut. Deshalb ist jede Kartusche sehr leicht und lässt sich dadurch ganz einfach reinigen. Filterdurchmesser 546 mm, Saug- und Druckstutzen mit Adapter d50/d63 klebe, die Entleerung erfolgt über eine Öffnung mit 1 1/2" IG. Je zwei Klebe-Adapter d50 und d63 sind beigelegt. (Filterfläche / empf. Filterleistung / Höhe)

Art-Nr.		Beschreibung	Netto-VK	empf. VK
31160310	K01K	H-16-0310 / 22,3 m ² / 27,3 m ³ /h / Höhe 940 mm	950,83	1131,49
31160340	K01K	H-16-0430 / 29,7 m ² / 29,8 m ³ /h / Höhe 1092 mm	1119,32	1331,99
31160301	K01K	H-16-0301 / 39 m ² / 32 m ³ /h / Höhe 1422 mm	1149,37	1367,75
31160332	K01K	H-16-0332 / 48,3 m ² / 34 m ³ /h / Höhe 1422 mm	1346,83	1602,73



Ersatzkartuschen für CLEAN & CLEAR PLUS

Ersatzkartusche (1 Stück) für CLEAN & CLEAR PLUS Filter. ▶ 31173572 / Höhe: 360mm / Außendurchmesser: 175mm / Innendurchmesser: 75mm / 27,3m² ▶ 31173573 / Höhe: 510mm / Außendurchmesser: 175mm / Innendurchmesser: 75mm / 29,7m² ▶ 31173576 / Höhe: 660mm / Außendurchmesser: 175mm / Innendurchmesser: 75mm / 39m² ▶ 31173578 / Höhe: 820 / Außendurchmesser: 175mm / Innendurchmesser: 75mm / 48,3m²

Art-Nr.		Beschreibung	Netto-VK	empf. VK
31173572	K01K	Ersatzkartusche für 31160310 (1 St.)	101,43	120,70
31173573	K01K	Ersatzkartusche für 31160340 (1 St.)	128,34	152,73
31173576	K01K	Ersatzkartusche für 31160301 (1 St.)	154,22	183,52
31173578	K01K	Ersatzkartusche für 31160332 (1 St.)	188,37	224,16



PosiClear RP-Kartuschenfilter ◊

Der PosiClear RP Kartuschenfilter besitzt einen einzigartigen seitlichen Anschluss. Er optimiert dadurch den Durchfluss und steigert die Energieeffizienz. Die glasfaserverstärkten Behälterhälften werden durch einen innovativen Klemmring gesichert und sind bis zu einem Betriebsdruck von 3,5 bar zugelassen. Zum einfachen Zugriff auf die Kartusche und zur Spülung muss nur der Ring gelockert und die obere Hälfte entfernt werden. Ein manuelles Überdruckventil für hohen Durchfluss und beständigen internen Luftaustritt sorgen zusammen jederzeit für eine optimale Filtrationswirksamkeit. 20µ Filterleistung, Filterdurchmesser 394 mm, Abfluss mit 1 1/2", Anschlüsse 2". Bis zu 50% effizienter als herkömmliche Kartuschenfilter dank eines unerreichten hydraulischen Wirkungsgrades.

Art-Nr.		Beschreibung	Netto-VK	empf. VK
31PXC100	K01K	PXC-RP100 / 9,3 m ² / 22,7 m ³ /h / Höhe 838 mm	660,00	785,40
31PXC152	K01K	PXC-RP150 / 13,9 m ² / 34,1 m ³ /h Höhe 1029 mm	734,05	873,52
31PXC200	K01K	PXC-RP200 / 18,6 m ² / 34,1 m ³ /h / Höhe 1029 mm	758,73	902,89

Schwimmbad-Teichfolie

Einbauteile

Filtertechnik

Mess- und Regelftechnik

Heizungen

Installation

Lecksuche

Zubehör

Reinigung

Wasserspaß

Pool-Wasserpflege

Whirlpools & Pflegemittel

Schwimmbad-Abdeckungen



SYSTEM 2 STA-RITE Kartuschenfilter PLM ◊

Die Filterserie SYSTEM 2 bietet kristallklares Wasser bei sehr sparsamem Betrieb ohne Rückspülungen, also ohne zusätzlichen Wasserverbrauch. Der Kartuschenfilter (20 Mikron) nimmt eine 10 bis 15 mal grössere Schmutzmenge auf als ein vergleichbarer Sandfilter. Die Filterkartusche muss je nach Verschmutzung mehrmals in der Saison mit dem Wasserschlauch abgespritzt und gereinigt werden. Der Filtertank aus glasfaserverstärktem Kunststoff gewährleistet hohe Temperaturbeständigkeit, absoluten Korrosionsschutz und sind bis zu einem Betriebsdruck von 3,5 bar zugelassen. Kindersicheres und einfach zu handhabendes Gewindeverschluss-System "POSILOK". Anschlüsse und Entleerung in 1 1/2" IG. Kessel mit Manometer und Entlüftungsventil. Lieferung komplett mit Kartusche. Maße: Filterkessel Ø max. 495mm, Filterkessel-Höhe 705mm (PLM 200 = 958mm) und mind. Service-Höhe 978mm (PLM 200 = 1448mm). (Filterfläche / empf. Filterleistung)

Art-Nr.		Beschreibung	Netto-VK	empf. VK
31PLM100	K01K	PLM100 / 9,3 m ² / 11,4 m ³ /h	910,05	1082,96
31PLM150	K01K	PLM150 / 14 m ² / 17 m ³ /h	944,39	1123,82
31PLM175	K01K	PLM175 / 16,3 m ² / 19,9 m ³ /h	970,15	1154,48
31PLM200	K01K	PLM200 / 18,6 m ² / 22,7 m ³ /h	978,73	1164,69



Ersatzkartuschen für SYSTEM 2 STAR-RITE

Ersatzkartusche für System 2 Filter (1 Stück). ► 31PLM100 / Höhe: 545mm / Außendurchmesser: 330mm / Innendurchmesser: 160x95mm / 9,3m² ► 31PLM150 / Höhe: 545mm / Außendurchmesser: 330mm / Innendurchmesser: 160x95mm / 14m² ► 31PLM175 / Höhe: 545mm / Außendurchmesser: 330mm / Innendurchmesser: 160x95mm / 16,3m² ► 31PLM200 / Höhe: 545mm / Außendurchmesser: 330mm / Innendurchmesser: 160x95mm / 18,6m²

Art-Nr.		Beschreibung	Netto-VK	empf. VK
3120100S	K01K	Ersatzkartusche für 31PLM100	313,61	373,20
3120150S	K01K	Ersatzkartusche für 31PLM150	338,45	402,76
3120175S	K01K	Ersatzkartusche für 31PLM175	363,29	432,32
3120200S	K01K	Ersatzkartusche für 31PLM200	374,67	445,86

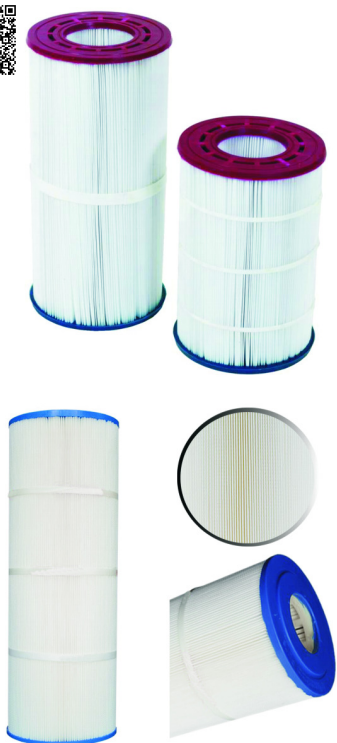

Ersatzkartuschen für Posi Clear, PRC und Posi Flo II - Kartuschenfilter

Ersatzkartuschen für Posi Clear, PRC und Posi Flo II Kartuschenfilter. ▶ 31PXC076 / Höhe: 440mm / Außendurchmesser: 225mm / Innendurchmesser: 100mm / 7m² ▶ 31PXC096 / Höhe: 440mm / Außendurchmesser: 225mm / Innendurchmesser: 100mm / 8,8m² ▶ 31PXC126 / Höhe: 720mm / Außendurchmesser: 225mm / Innendurchmesser: 100mm / 11,6m² ▶ 31PXC151 / Höhe: 716mm / Außendurchmesser: 225mm / Innendurchmesser: 100mm / 14m² ▶ 31WC56S2 / Höhe: 335mm / Außendurchmesser: 220mm / Innendurchmesser: 100mm / 4,6m² ▶ 31WC57S2 / Höhe: 460mm / Außendurchmesser: 220mm / Innendurchmesser: 100mm / 6,5m² ▶ 31WC58S2 / Höhe: 653mm / Außendurchmesser: 220mm / Innendurchmesser: 100mm / 9,2m² ▶ 31WC70S2 / Höhe: 802mm / Außendurchmesser: 220mm / Innendurchmesser: 100mm / 12,5m² ▶ 31PRC150 / Höhe: 363mm / Außendurchmesser: 180mm / Innendurchmesser: 75mm / 4,6m² ▶ 31PRC175 / Höhe: 498mm / Außendurchmesser: 180mm / Innendurchmesser: 75mm

Art-Nr.		Beschreibung	Netto-VK	empf. VK
31PXC076	G01G	Kartusche für Filter POSI CLEAR PXC 75	128,83	153,31
31PXC096	G01G	Kartusche für Filter POSI CLEAR PXC 95	137,60	163,74
31PXC126	G01G	Kartusche für Filter POSI CLEAR PXC 125	207,39	246,79
31PXC151	G01G	Kartusche für Filter POSI CLEAR PXC 150	189,00	224,91
31WC56S2	G01G	Kartusche für Filter POSI FLO II PTM 50	135,59	161,35
31WC57S2	G01G	Kartusche für Filter POSI FLO II PTM 70	127,95	152,26
31WC58S2	G01G	Kartusche für Filter POSI FLO II PTM 100	208,04	247,57
31WC70S2	G01G	Kartusche für Filter POSI FLO II PTM 135	209,51	249,32
31PRC150	G01G	Kartusche für Filter PRC50	97,29	115,78
31PRC175	G01G	Kartusche für Filter PRC75	114,89	136,72

weitere Artikel & Angebote finden Sie bei uns im Online-Shop shop.poolcare.de:



suchen Sie nicht lange, hier geht es zu den **Ersatzteilen**:





Vitrospher - PoolClear ultra - Glas-Filtermedium - (Sack 20kg) ◊

Vitrospher - POOLCLEAR ultra Glas-Filtermedium - MADE in GERMANY Die neue Generation eines einzigartigen Filtermaterials mit Lotus-Effekt in optimaler Spezialmischung Durchmesser 0,4 - 1,2 mm für Sand-, Mehrschicht- und Hochbettfilter Anlagen - nach Rückspülung selbsttrennend in Stütz- und mehrere Filterschichten, 20 kg POOLCLEAR ultra ersetzen ca. 25 kg herkömmlichem Filtersand. Das hochreine Glas-Filtermedium revolutioniert die Wasseraufbereitung. Das in einem aufwendigen Verfahren von einer Glasmanufaktur hergestellte und veredelte Glas-Filtermedium liefert kristallklares Wasser mit einer brillanten Wasserqualität. Download Zertifikat: DIN 19603 (DIN 19643-1||| 1997-04)||| KSW-Richtlinie.

Art-Nr.		Beschreibung	Netto-VK	empf. VK
31120051	G20H		52,75	62,77



Vitrospher - PoolClear ultra Glas-Filtermedium - (1 Palette à 50 x 20 kg Säcke) ◊

► Vitrospher - PoolClear ultra - Glas-Filtermedium - Palette mit 50 Säcken je 20 kg - Frachtkosten € 165,00 zuzüglich MwSt. ◀ Vitrospher - POOLCLEAR ultra Glas-Filtermedium - MADE in GERMANY Die neue Generation eines einzigartigen Filtermaterials mit Lotus-Effekt in optimaler Spezialmischung Durchmesser 0,4 - 1,2 mm für Sand-, Mehrschicht- und Hochbettfilter Anlagen - nach Rückspülung selbsttrennend in Stütz- und mehrere Filterschichten, 20 kg POOLCLEAR ultra ersetzen ca. 25 kg herkömmlichem Filtersand. Das hochreine Glas-Filtermedium revolutioniert die Wasseraufbereitung. Das in einem aufwendigen Verfahren von einer Glasmanufaktur hergestellte und veredelte Glas-Filtermedium liefert kristallklares Wasser mit einer brillanten Wasserqualität. Download Zertifikat: DIN 19603 (DIN 19643-1||| 1997-04)||| KSW-Richtlinie.

Art-Nr.		Beschreibung	Netto-VK	empf. VK
31120351	K01K		2637,50	3138,63



Filtersand nach DIN EN 12904 / DIN 4924 ◊

Spezialfiltersand (gewaschen und ausgesiebt) für Schwimmbäder, im 25 kg PE Sack mit Kastenventil. In drei Körnungen - Einzelsäcke

Art-Nr.		Beschreibung	Netto-VK	empf. VK
31000096	J10N	Sand 0,4 - 0,8 mm / 25 kg	17,65	21,00
31000100	J10N	Sand 2,0 - 3,15 mm / 25 kg	18,48	21,99
31000102	J10N	Kies 3,15 - 5,6 mm / 25 kg	18,48	21,99



Filtersand nach DIN EN 12904 / DIN 4924 - Palettenversand (Spedition) ◊

► Frachtkosten € 165,00 zuzüglich MwSt. ◀ Spezialfiltersand (gewaschen und ausgesiebt) für Schwimmbäder, im 25 kg PE Sack mit Kastenventil. In drei Körnungen - auf Palette (1.000 kg).

Art-Nr.		Beschreibung	Netto-VK	empf. VK
31001096	N01N	Sand 0,4 - 0,8 mm / 40 x 25 kg	580,00	690,20
31001100	N01N	Sand 2,0 - 3,15 mm / 40 x 25 kg	580,00	690,20
31001102	N01N	Kies 3,15 - 5,6 mm / 40 x 25 kg	580,00	690,20



Kieselgur Begocur 4500

Kieselgur-Anschwemm-Material, (ca. 20 Mikron im 20 kg Sack)

Art-Nr.		Beschreibung	Netto-VK	empf. VK
42096112	H01H		94,54	112,50

Schwimmbad-Teichfolie

Einbauteile

Filtertechnik



SandVac PRO von PoolCare

SandVac PRO von PoolCare - Das ultimative Profi-System für schnellen und sauberen Filtersandwechsel! Der Filtersandwechsel ist eine ungeliebte Arbeit bei Schwimmbadfachleuten. Mit dem neuen einfachen aber genialen Filtersandsauger SandVac lässt sich eine Absaugung des Filtermaterials in kürzester Zeit durchführen. Sie verbinden den SandVac-Saugkopf mit dem Fango 2000 Art.60502000 (Schlammsauger mit Saugturbine und Schmutzwasserpumpe - siehe auch Kategorie Schlammsauger und Motorschrubber) oder einem ähnlichen Saug-/Pumpgerät (nicht mit einem Industriestaubsauger!) und saugen damit das Filtermaterial mit Wasser vermischt aus dem Filterkessel in einen mit Metall verstärktem Transportbehälter. Der Sand oder das Filterglas bleibt im Transportbehälter (bis je ca. 25 kg), das Wasser wird aus dem vollen Behälter vollständig abgesaugt und wieder in den Filterkessel zurückgeführt. Der SandVac-Saugkopf wird dann auf dem nächsten Transportbehälter befestigt und die Arbeit kann fortgesetzt werden. Die Absaugung von 100 kg Filtermaterial dauert ca. 10 - 15 Minuten. Die vollen Behälter können danach an den Bügelgriffen leicht und sauber abtransportiert und das Filtermaterial entsorgt werden. Mit dieser Methode können Sie einen Sandwechsel professionell sowie extrem schnell und ohne Schmutz durchführen. Der SandVac PRO besteht aus dem SandVac-Saugkopf mit Anschlüssen, Schläuchen und Zubehör sowie 4 verstärkten Transportbehältern mit Deckel und ist nur zur Verwendung mit einem vorhandenen Saug-/Pumpgerät (nicht mit einem Industriestaubsauger!) zu betreiben. Bei Bedarf bestellen Sie zusätzlich die dem Filtermaterial entsprechende Anzahl an weiteren Wechselbehältern. Der SandVac PRO von PoolCare - ein Muss für jeden Profi!



Art-Nr.		Beschreibung	Netto-VK	empf. VK
31333141	D01D		750,00	892,50

Mess- und Regelftechnik

Heizungen

Installation

Lecksuche

Zubehör

Reinigung

Wasserspaß



Zusätzlicher verstärkter Transportbehälter für SandVac PRO

Zusätzlicher Saug-/Transportbehälter verstärkt mit Deckel und Spannring für SandVac PRO, 2 Tragegriffe, 30 l.

Art-Nr.		Beschreibung	Netto-VK	empf. VK
31333101	D04E		90,10	107,22

Pool-Wasserpflege

Whirlpools & Pflegemittel

Schwimmbad-Abdeckungen



Pond-Box Pumpenschacht

POND-BOX 120 x 80 x 80 cm, Innenmaße: 116 x 73 x 60 cm, Volumen 535 Liter Die Box ist aus stabilem und wetterfestem HD-PE Material, einen festen Stand der Box gewährleisten die 4 Füße. Der Deckel ist optional erhältlich - (Art.31SRSP16) Den Pond-Box Pumpenschacht können Sie auch mit einer individuellen Bestückung und komplett verrohrt bestellen. *Lieferung erfolgt ohne Inhalt und Deckel

Art-Nr.		Beschreibung	Netto-VK	empf. VK
31SRSP15	G01G		287,35	341,95



Deckel für Pond-Box Pumpenschacht

Auflagedeckel für POND-BOX 120 x 80

Art-Nr.		Beschreibung	Netto-VK	empf. VK
31SRSP16	G01G		136,93	162,95



Blower Genesis G120-2NN-S, 230V, 1200 Watt

Blower Genesis G120-2NN-S, 230V, 1200 Watt - für Whirlpool, Luftsprudelsitze u.ä. mit 3-adrigem Kabel (ohne Stecker)

Art-Nr.		Beschreibung	Netto-VK	empf. VK
55902120	F01F		286,00	340,34



DEAL DES MONATS

Verpassen Sie keine Angebote mehr im Online-Shop shop.poolcare.de auf der Startseite, unter der Kategorie **MONATSANGEBOT** oder einfach QR-Code scannen >>>





LA STA-RITE VS 2 Energiesparpumpe - Drehzahlreguliert / 230 V ◊

S5P2R VS 2 / P-STR-VS2 - LA Sta-Rite Energiesparpumpe "Drehzahlreguliert" mit bis zu 70% Energieersparnis und extrem leise bei niedrigen Drehzahlen. Drei programmierbare Drehzahlen, Echtzeituhr mit 24-Stunden-Speicher und einfache, intuitive Benutzeroberfläche für einfache Programmierung und Bedienung.

►Technische Daten: - saug- und druckseitige Anschlüsse: 1 1/2" IG (inkl. Anschlussset d50mm) - Spannung: 230 V - Leistungsabgabe P2: 2,70 kW - Durchfluss bei 8m Wassersäule: 26m³/h - Salzwasser: bis 0,4% Salzkonzentration - regelbare Drehzahl: 600 - 3.450 UPM

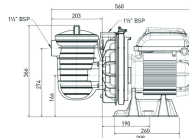

Art-Nr.		Beschreibung	Netto-VK	empf. VK
30SP2RV2	K01K		1445,25	1719,85



WhisperFlo VS2 Energiesparpumpe - Drehzahlreguliert - 230 V ◊

WhisperFlo VS2 Energiesparpumpe "Drehzahlreguliert" mit bis zu 70% Energieersparnis und extrem leise bei niedrigen Drehzahlen. Drei programmierbare Drehzahlen, Echtzeituhr mit 24-Stunden-Speicher und einfache, intuitive Benutzeroberfläche für einfache Programmierung und Bedienung. ►Technische Daten: - saug- und druckseitige Anschlüsse: 2" IG (inkl. Anschlussset d50 und d63mm) - Spannung: 230 V - Leistungsabgabe P2: 1,50 kW - Durchfluss bei 8m Wassersäule: 26m³/h - Salzwasser: bis 0,4% Salzkonzentration - regelbare Drehzahl: 600 - 3.450 UPM

Art-Nr.		Beschreibung	Netto-VK	empf. VK
30VS30V2	K01K		1621,80	1929,94



Datenkabel für VS2 Energiesparpumpe

Datenkabel zum Anschluss der VS2 Energiesparpumpe Art.30SP2RV2 und Art.30VS30V2 an einer externen Steuerung. ► Kabellänge ca. 8 Meter.

Art-Nr.		Beschreibung	Netto-VK	empf. VK
30SP2RDK	K01K		103,50	123,17

Schwimmbad-Teichfolie

Einbauteile

Filtertechnik

Mess- und Regeltechnik

Heizungen

Installation

Lecksuche

Zubehör

Reinigung

Wasserspaß

Pool-Wasserpflge

Whirlpools & Pflegemittel

Schwimmbad-Abdeckungen



IntelliFlo3 VSF Energiesparpumpe Steuerung über APP ◊

Die IntelliFlo3 VSF-Schwimmbadpumpe gewährleistet mithilfe der integrierten, sensorlosen Durchflussregelung einen optimalen Wasserfluss, der an die Bedingungen des Schwimmbads angepasst ist, sodass das Schwimmbad seine beste Leistung liefert. Richten Sie die Pumpe ein, überwachen und bedienen Sie sie von überall aus, dank Steuerung über Funktechnologie mit der App „Pentair Home“ für Endbenutzer und die App „Pentair Pro“ für Fachleute. Optional integrierte Automatisierung: Dank zweier integrierter Relais ist die Planung und Steuerung externer Geräte wie Lampen oder Salzelektrolysegeräte möglich. ►Technische Daten: - saug- und druckseitige Anschlüsse: d50/63 (1,5PS Modell), d63/75 (3PS Modell) - Spannung: 230 V - Leistungsabgabe P2: 1,1kW (1,5PS Modell), 2,2kW (3PS Modell) - Salzwasser: bis 0,4% Salzkonzentration - regelbare Drehzahl: 400-4000 UPM (1,5PS Modell), 450 - 3.450 UPM (3PS Modell)

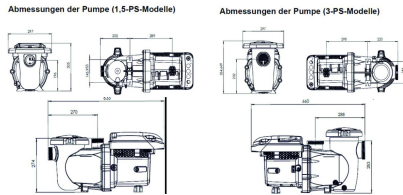

Art-Nr.	Beschreibung	Netto-VK	empf. VK
30VS30F1	K01K IntelliFlo3 VSF / 230 V / 1,5PS (1,1kW)	1933,31	2300,64
30VS30F3	K01K IntelliFlo3 VSF / 230 V / 3,0PS (2,2kW)	2679,03	3188,05



IntelliFlo WhisperFlo VSF / 33 m³/h bei 16 m WS / 230 V ◊

IntelliFlo WhisperFlo VSF mit variabler Drehzahl und variablem Durchfluss, die höchstmöglichen Wirkungsgrad und Spitzenleistung bietet. Präziser Durchfluss - extrem effizientes Hydraulikdesign - Die Kombination für unerreichte Leistung in größeren und funktionsreichen Pools. Sie passt sich Veränderungen der Durchflussbedingungen an und behält den vorprogrammierten Durchfluss für einen optimalen Betrieb während des gesamten Filtrationszyklus. Die durchschnittliche Betriebslautstärke liegt im Verhältnis mit 45 dB zwischen leichtem Regen und einer Bücherei. ►Technische Daten: - saug- und druckseitige Anschlüsse: 2" IG (inkl. Anschlussset d50 und d63mm) - Spannung: 230 V - Leistungsabgabe P2: 2,20 kW - Durchfluss bei 16m Wassersäule: 33m³/h - Salzwasser: bis 0,4% Salzkonzentration - regelbare Drehzahl: 450 - 3.450 UPM

Art-Nr.	Beschreibung	Netto-VK	empf. VK
30VS30VF	K01K	2186,70	2602,17



IntelliFlo 5PXF VSF / 36 m³/h bei 16 m WS ◊

IntelliFlo 5PXF VSF mit variabler Drehzahl und variablem Durchfluss, die höchstmöglichen Wirkungsgrad und Spitzenleistung bietet. Präziser Durchfluss - extrem effizientes Hydraulikdesign - Die Kombination für unerreichte Leistung in größeren und funktionsreichen Pools. Sie passt sich Veränderungen der Durchflussbedingungen an und behält den vorprogrammierten Durchfluss für einen optimalen Betrieb während des gesamten Filtrationszyklus. Die durchschnittliche Betriebslautstärke liegt im Verhältnis mit 45 dB zwischen leichtem Regen und einer Bücherei. ►Technische Daten: - saug- und druckseitige Anschlüsse: d75 und d90mm - Spannung: 230 V - Leistungsabgabe P2: 2,20 kW - Durchfluss bei 16m Wassersäule: 36m³/h - Salzwasser: bis 0,4% Salzkonzentration - regelbare Drehzahl: 450 - 3.450 UPM

Art-Nr.	Beschreibung	Netto-VK	empf. VK
30VS3VFX	K01K	2579,38	3069,46

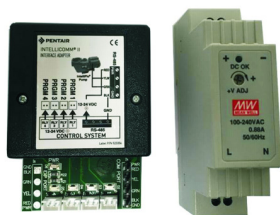

IntelliComm Blackbox

Kommunikationsschnittstelle zur Verwendung von IntelliFlo Pumpen mit Steuerungen externer Hersteller. Sie möchten die IntelliFlo Pumpe mit einer Schwimmbad-Steuerung eines fremden Anbieters kombinieren? Die IntelliComm Schnittstelle macht es möglich. Einfach über die Fernbedienung betätigen und IntelliComm aktiviert die gewünschte Anwendung. Gleichzeitig wird die Pumpe in die voreingestellte Geschwindigkeit geschaltet. Die Anwendungsbeispiele sind vielfältig: Poolabdeckung mit Geschwindigkeit 1, Poolheizung mit Geschwindigkeit 2, Poolreinigung mit Geschwindigkeit 4

Art-Nr.		Beschreibung	Netto-VK	empf. VK
30VS5209	K01K		310,00	368,90



Wandhalterung für Steuerung IntelliFlo Pumpe

Zum Versetzen der Steuerung auf der IntelliFlo Pumpe an die Wand, die Kabellänge beträgt 6,1 Meter (Kabel kann nicht verlängert werden). ► Nur kompatibel mit VSD2 und VSF Pumpen. ◀

Art-Nr.		Beschreibung	Netto-VK	empf. VK
30356905	G01G		112,00	133,28



MAX-FLO-XL VSTD Energiesparpumpen

Leistungsstarke Pumpen mit variabler Geschwindigkeitseinstellung für den Einsatz in Becken bis zu 65m³. Geringerer Energieverbrauch: Stromeinsparung bis zu 85%* und geräuscharm. 4 digitale Eingänge zur Steuerung der Pumpe über eine Steuereinheit. ►MAX FLO XL 1,0VC VSTD 16,5m³/h bei 8m WS, 230V 0,75kW, Anschlüsse d50mm Klebe. ►MAX FLO XL 1,5VC VSTD 18m³/h bei 8m WS, 230V 1,1kW, Anschlüsse d50/63mm Klebe.

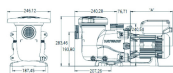

Art-Nr.		Beschreibung	Netto-VK	empf. VK
30SP2310	H01H	MAX FLO XL 1,0CV VSTD, 230V, 0,75kW	1194,28	1421,19
30SP2315	H01H	MAX FLO XL 1,5CV VSTD, 230V, 1,1kW	1514,60	1802,37

Schwimmbad-Teichfolie

Einbauteile

Filtertechnik

Mess- und Regeltechnik

Heizungen

Installation

Lecksuche

Zubehör

Reinigung

Wasserspaß

Pool-Wasserpflüge

Whirlpools & Pflegemittel

Schwimmbad-Abdeckungen



aus biobasiertem Kunststoff

BADU ECO FUTURE Energiesparpumpe 230V aus biobasiertem Kunststoff

Die Weltneuheit im Schwimmbadmarkt „Made in Germany“: Mit der BADU Eco Future bringt SPECK Pumpen die erste Schwimmbadpumpe aus biobasiertem Kunststoff auf den Markt. Die BADU Eco Future vereint Innovation mit Design und maximaler Nachhaltigkeit: eine technologische Spitzenleistung für Poolgenuss mit reinem Gewissen. Inspiriert von der Natur besticht die BADU Eco Future durch ihre neuartige Wabenstruktur, die der Pumpe einen einzigartigen Look verleiht. Aber nicht nur designtechnisch ist die Wabenstruktur der BADU Eco Future ein Highlight, sie setzt auch in Sachen Festigkeit neue Maßstäbe, da bei identischer Stabilität verglichen mit herkömmlichen Oberflächenstrukturen ein deutlich geringerer Materialeinsatz erforderlich ist. Das schont nicht nur Ressourcen und reduziert den CO₂-Fußabdruck, sondern vereinfacht aufgrund der Gewichtsvorteile auch die Montage. Technische Daten: Motorleistung in kW (P₂): 1,10, Fördermenge in m³/h: max. 38,5

Art-Nr.		Beschreibung	Netto-VK	empf. VK
30210038	G01G		1607,00	1912,33



BADU Eco Touch-PRO II Energiesparpumpe

Mit patentiertem Permanentmagnetmotor sorgt die BADU Eco Touch-Pro II bei Energieverbrauch, Betriebskosten und Wasserqualität für beste Ergebnisse! Die drei variablen Drehzahlen sind individuell programmierbar und lassen sich von 1000 bis 2830 min⁻¹ in 50er-Schritten einstellen. Vorprogrammiert sind die Standardwerte 2000, 2400 und 2830 min⁻¹. Statt im Dauerbetrieb auf Höchstleistung arbeitet diese Pumpe aus dem BADU Green line-Produktsegment in jeder Betriebsart mit der wirtschaftlich und ökologisch sinnvollsten Leistung. Sie ist potentialfrei ansteuerbar und somit auch mit der Pumpen-Fernsteuerung BADU Eco Logic vernetzbar. Mit ihrer innovativen Motortechnologie ist die Poolpumpe für eine Beckengröße von ca. 30 m³ bis 90 m³ optimiert. ►Technische Daten: Anschluss d50/63mm, Selbstansaugender problemloser Filterbetrieb, Leistungsaufnahme 230 V 0,75kW, Schutzart: IP X4, inkl. 3m Kabel.

Art-Nr.		Beschreibung	Netto-VK	empf. VK
30219004	G01G		1124,68	1338,37



BADU PRIME ECO VS Energiesparpumpe 230V

Die selbstansaugende Umwälzpumpe BADU Prime Eco VS vereint die erfolgreiche Konstruktion der BADU Prime mit einem Synchron-Kompaktantrieb zu einem hocheffizienten, leistungsstarken Kraftpaket. Dank integrierter Bauweise ist sie äußerst platzsparend und ideal für Becken mit einer Größe von 30 bis 90 m³. Per integrierter Leistungselektronik ist die Pumpe in ihren Parametern variabel programmierbar und birgt damit Energie-Einsparmöglichkeiten. Das Motordisplay sorgt als bewährtes Bedienteil für unkomplizierte und intuitive Handhabung. Die logische Menüführung folgt dabei ganz dem Motto „keep it simple“. Potenzialfreie Kontakte sorgen zudem dafür, dass Off-Funktion und Drehzahlen auch von extern über die Pumpen-Fernsteuerung BADU Eco Logic ansteuerbar sind. Technische Daten: Motorleistung in kW (P₂): 1,10, Fördermenge in m³/h: max. 28

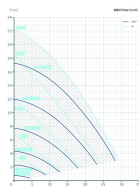

Art-Nr.		Beschreibung	Netto-VK	empf. VK
30219138	G01G		1367,60	1627,44



BADU GAMMA ECO VS Energiesparpumpe 230V

Die BADU Gamma Eco VS erscheint in gewohnt hochwertiger Materialqualität. Dank hydraulischer Verbesserungen ist sie ausgesprochen laufruhig und sorgt außerdem für optimale Wasserführung. Der Permanentmagnetmotor verspricht massive Energieeinsparung. Dieses Versprechen ist durch ein Motordisplay mit intuitiver Steuerung erfüllt und bestätigt laufend die Effizienz der Pumpe. Außerdem sorgt die Ansteuerung über die Pumpen-Fernsteuerung BADU Eco Logic für noch mehr Komfort in der Bedienung. Mit Innen- und Außengewinde bietet die Pumpe höchste Flexibilität bei der Installation. Im Lieferumfang ist neben der anschlussfertig verdrahteten Pumpe mit 5-adrigem Steuerkabel außerdem noch ein Kabel und ein Stecker enthalten. Technische Daten: Motorleistung in kW (P2): 1,10, Fördermenge in m³/h: max. 30,5

Art-Nr.		Beschreibung	Netto-VK	empf. VK
30211138	G01G		1486,56	1769,01



BADU Delta Eco VS

Die BADU Delta Eco VS Schwimmbadpumpe verfügt über ein Motordisplay mit intuitiver Steuerung, die für einen niedrigen Stromverbrauch sorgt. Sie ist besonders leise und effizient, da sie hydraulisch neu ausgelegt wurde. Eine LED-Beleuchtung im Klarsichtdeckel dient der einfachen Sichtkontrolle. Innenliegende Entleerungsstopfen vermeiden die Bruchgefahr. Der Permanentmagnetmotor sorgt für effiziente Energieeinsparung. Position der Pumpe ober- oder unterhalb des Wasserniveaus max. 3 m. Leistungsangabe bei 8 m Wassersäule. Gesamtsalzkonzentration bis zu 0,5%. ► Förderhöhe in m WS 8 ► Saug/ Druckleitung d63 ► 230V

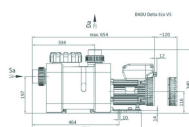

Art-Nr.		Beschreibung	Netto-VK	empf. VK
30210138	G01G		1538,55	1830,88

weitere Artikel & Angebote finden Sie bei uns im Online-Shop shop.poolcare.de:



suchen Sie nicht lange, hier geht es zu den **Ersatzteilen**:



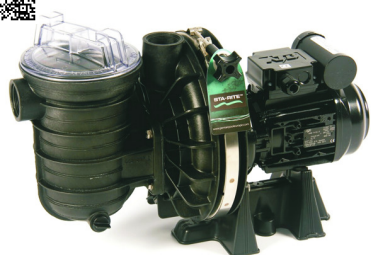

LA STA-RITE 5P2R Kunststoffpumpen Serie

Millionenfach bewährte Pumpe mit langer Lebensdauer auch unter härteren Bedingungen. Durch den hohen Gesamtdruckaufbau ist diese Pumpe besonders gut zur Installation bei Solaranlagen und längeren Rohrleitungen geeignet. ►Technische Daten: - saug- und druckseitige Anschlüsse: 1 1/2" IG (inkl. Anschlussset d50mm) - Salzwasser: bis 0,4% Salzkonzentration - Durchfluss bei 8m Wassersäule!

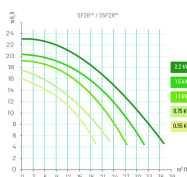
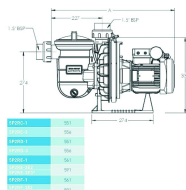

Art-Nr.		Beschreibung	Netto-VK	empf. VK
305P2RC1	K01K	5P2RC-1 / P-STR-051 / 230 V / 0,37 kW / 8 m³/h	750,83	893,49
305P2RC3	K01K	5P2RC-3 / P-STR-053 / 400 V / 0,55 kW / 8 m³/h	759,78	904,14
305P2RD1	K01K	5P2RD-1 / P-STR-071 / 230 V / 0,55 kW / 12 m³/h	768,73	914,79
305P2RD3	K01K	5P2RD-3 / P-STR-073 / 400 V / 0,55 kW / 12 m³/h	828,44	985,84
305P2RE1	K01K	5P2RE-1 / P-STR-101 / 230 V / 0,75 kW / 16 m³/h	807,54	960,97
305P2RE3	K01K	5P2RE-3 / P-STR-103E3 / 400 V / 0,75 kW / 16 m³/h	846,34	1007,15
305P2RF1	K01K	5P2RF-1 / P-STR-151 / 230 V / 1,1 kW / 20 m³/h	877,71	1044,48
305P2RF3	K01K	5P2RF-3 / P-STR-153E3 / 400 V / 1,1 kW / 20 m³/h	922,49	1097,76

weitere Artikel & Angebote finden Sie bei uns im Online-Shop shop.poolcare.de:



suchen Sie nicht lange, hier geht es zu den **Ersatzteilen**:



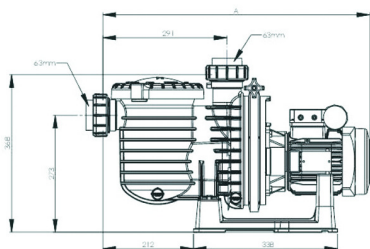

ISWIP6RD-1	623	ISWIP6RG-1	667
ISWIP6RD-3	623	ISWIP6RH-1	667
ISWIP6RE-1	633	ISWIP6RH-3	667
ISWIP6RE-3	633	ISWIP6RF-1	667
ISWIP6RF-1	633	ISWIP6RF-3	667

LA STA-RITE HD 5P6R Kunststoffpumpen MAX-E-PRO Serie

Die vielfach erprobte und zuverlässige Pumpe von STA-RITE für Hotel- und Privatschwimmbädern bietet folgende Vorteile: der Vorfilterdeckel hat einen Schnellspanverschluss und ist dadurch sehr leicht und sicher zu öffnen und zu schließen. Außerdem wurde der Pumpenfuss so konstruiert, dass der Geräuschpegel minimiert wird. ►Technische Daten: - saug- und druckseitige Anschlüsse: d63mm - Salzwasser: bis 0,4% Salzkonzentration - Durchfluss bei 8m Wassersäule!

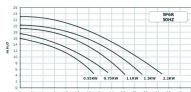

Art-Nr.		Beschreibung	Netto-VK	empf. VK
305P6RD1	K01K	5P6RD-1 / P-STRHD-71 / 230 V / 0,55 kW / 16 m³/h	810,90	964,97
305P6RD3	K01K	5P6RD-3 / P-STRHD-73 / 400 V / 0,55 kW / 16 m³/h	810,90	964,97
305P6RE1	K01K	5P6RE-1 / P-STRHD-101 / 230 V / 0,75 kW / 20 m³/h	867,00	1031,73
305P6RE3	K01K	5P6RE-3 / P-STRHD-103E3 / 400 V / 0,75 kW / 20 m³/h	912,90	1086,35
305P6RF1	K01K	5P6RF-1 / P-STRHD-151 / 230 V / 1,1 kW / 24,5 m³/h	915,96	1089,99
305P6RF3	K01K	5P6RF-3 / P-STRHD-153E3 / 400 V / 1,1 kW / 24,5 m³/h	942,48	1121,55
305P6RG1	K01K	5P6RG-1 / P-STRHD-201 / 230 V / 1,5 kW / 29 m³/h	990,42	1178,60
305P6RG3	K01K	5P6RG-3 / P-STRHD-203E3 / 400 V / 1,5 kW / 29 m³/h	990,42	1178,60
305P6RH1	K01K	5P6RH-1 / P-STRHD-301 / 230 V / 2,2 kW / 33 m³/h	1183,20	1408,01
305P6RH3	K01K	5P6RH-3 / P-STRHD-303E3 / 400 V / 2,2 kW / 33 m³/h	1183,20	1408,01

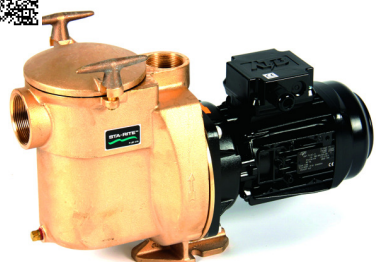

5BR STA-RITE Bronzepumpen Serie ◊

Außergewöhnliche Laufruhe, ungewöhnlich gute Ansaugfähigkeit und absolute Servicefreundlichkeit sind die Highlights der "first lady" unter den Schwimmbadpumpen. Für hohe und höchste Ansprüche! ►Technische Daten: - saug- und druckseitige Anschlüsse: Saugseitig 2" IG / Druckseitig 1 1/2" IG - Salzwasser: bis 0,4% Salzkonzentration - Durchfluss bei 8m Wassersäule!

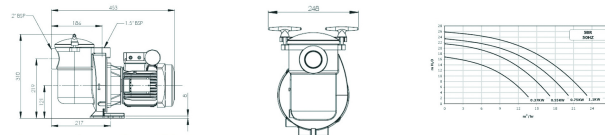

Art-Nr.		Beschreibung	Netto-VK	empf. VK
305BR5C1	K01K	5BRC-1 / 230 V / 0,37 kW / 11 m³/h	1455,54	1732,09
305BR5C3	K01K	5BRC-3 / 400 V / 0,37 kW / 11 m³/h	1363,74	1622,85
305BR5D1	K01K	5BRD-1 / 230 V / 0,55 kW / 15 m³/h	1507,56	1794,00
305BR5D3	K01K	5BRD-3 / 400 V / 0,55 kW / 15 m³/h	1387,20	1650,77
305BR5E1	K01K	5BRE-1 / 230 V / 0,75 kW / 18 m³/h	1605,48	1910,52
305BR5E3	K01K	5BRE-3 / 400 V / 0,75 kW / 18 m³/h	1477,98	1758,80
305BR5F1	K01K	5BRF-1 / 230 V / 1,1 kW / 21 m³/h	1660,56	1976,07
305BR5F3	K01K	5BRF-3 / 400 V / 1,1 kW / 21 m³/h	1598,34	1902,03

Schwimmbad-Teichfolie

Einbauteile

Filtertechnik

Mess- und Regelftechnik

Heizungen

Installation

Lecksuche

Zubehör

Reinigung

Wasserspaß

Pool-Wasserpflege

Whirlpools & Pflegemittel

Schwimmbad-Abdeckungen



Swimmey Pumpen

Die selbstansaugende Swimmey Pumpe mit Vorfilter aus dem Hause Pentair ist eine Pumpe für kleinere Aufstellschwimmbekken oder wenn sie sonst eine besonders günstige Pumpe benötigen. Der Pumpenkörper aus glasfaserverstärktem Kunststoff ist äußerst resistent gegen Korrosion und Temperaturschwankungen. Steckerfertig mit einem vormontiertem ca. 2m langem Anschlusskabel mit Gummistecker. ►Technische Daten: saug- und druckseitige Anschlüsse: d50mm, Salzwasser: Nein, Durchfluss bei 8m Wassersäule!

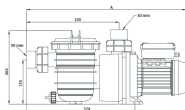

Art-Nr.		Beschreibung	Netto-VK	empf. VK
30722150	K01K	SW-10M, 0,25 kW, 230 V, 6 m³/h	373,17	444,07
30722160	K01K	SW-12M, 0,375 kW, 230 V, 7 m³/h	373,17	444,07
30722170	K01K	SW-15M, 0,50 kW, 230 V, 9 m³/h	387,80	461,48
30722180	K01K	SW-19M, 0,75 kW, 230 V, 13 m³/h	424,39	505,02
30722270	K01K	SW-28M, 1,13 kW, 230 V, 20 m³/h	548,78	653,05



FreeFlo Kunststoff-Pumpen Serie

Die FreeFlo-Pumpe wurde speziell als beste Wahl für zahlreiche Aufstell- und kleine Einbaubecken entwickelt. Dickwandige Gehäuseteile, ein Hochleistungsmotor und eine hochentwickelte Hydraulik machen diese robuste und geprüfte Konstruktion perfekt für jeden Pool. ►Technische Daten: - saug- und druckseitige Anschlüsse: d50mm - Salzwasser: Nein - Durchfluss bei 8m Wassersäule!

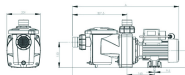

30FFL031	30FFL051	30FFL071	30FFL101	30FFL151
----------	----------	----------	----------	----------

Merkmale

- Dickwandige Gehäuse- und Motorabdeckung
- Hochleistungsmotor
- Hochentwickelte Hydraulik
- Robuste und geprüfte Konstruktion
- Selbstansaugend
- Saug- und druckseitige Anschlüsse: d50mm
- Salzwasser: Nein
- Durchfluss bei 8m Wassersäule!

Art-Nr.		Beschreibung	Netto-VK	empf. VK
30FFL031	K01K	FFL-031 / 230 V / 0,25 kW / 7 m³/h	270,17	321,50
30FFL051	K01K	FFL-051 / 230 V / 0,375 kW / 9 m³/h	279,12	332,15
30FFL071	K01K	FFL-071 / 230 V / 0,55 kW / 12 m³/h	300,02	357,02
30FFL101	K01K	FFL-101 / 230 V / 0,75 kW / 14 m³/h	310,49	369,48
30FFL151	K01K	FFL-151 / 230 V / 1,1 kW / 16 m³/h	364,22	433,42

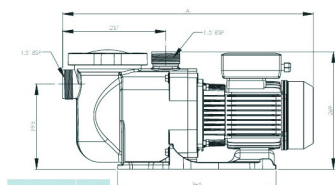

Modell	A
P-SFL-051	546
P-SFL-071	546
P-SFL-073	529
P-SFL-101	577
P-SFL-103	529
P-SFL-151	577
P-SFL-153	587
P-SFL-201	587
P-SFL-203	587
P-SFL-301	588
P-SFL-303	588

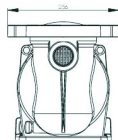

SuperFlo PENTAIR Kunststoffpumpen Serie

Robustes Einsteigermodell der PENTAIR Pumpenserie. Eine leistungsstarke, extrem leise Pumpe für den Bereich Aufstellbecken. ►Technische Daten: - saug- und druckseitige Anschlüsse: 1 1/2" IG - Salzwasser: bis 0,4% Salzkonzentration - Durchfluss bei 8m Wassersäule!

Art-Nr.		Beschreibung	Netto-VK	empf. VK
30SFL051	K01K	P-SFL-051 / 230 V / 0,37 kW / 12 m³/h bei 8 m WS	486,00	578,34
30SFL071	K01K	P-SFL-071 / 230 V / 0,55 kW / 15 m³/h bei 8 m WS	527,00	627,13
30SFL073	K01K	P-SFL-073 / 400 V / 0,55 kW / 15 m³/h bei 8 m WS	545,70	649,38
30SFL101	K01K	P-SFL-101 / 230 V / 0,75 kW / 18 m³/h bei 8 m WS	545,00	648,55
30SFL103	K01K	P-SFL-103 / 400 V / 0,75 kW / 18 m³/h bei 8 m WS	569,16	677,30
30SFL151	K01K	P-SFL-151 / 230 V / 1,1 kW / 21 m³/h bei 8 m WS	595,00	708,05
30SFL153	K01K	P-SFL-153 / 400 V / 1,1 kW / 21 m³/h bei 8 m WS	637,50	758,63
30SFL201	K01K	P-SFL-201 / 230 V / 1,5 kW / 23 m³/h bei 8 m WS	674,00	802,06
30SFL203	K01K	P-SFL-203 / 400 V / 1,5 kW / 23 m³/h bei 8 m WS	712,98	848,45
30SFL301	K01K	P-SFL-301 / 230 V / 2,2 kW / 29 m³/h bei 8 m WS	1016,00	1209,04
30SFL303	K01K	P-SFL-303 / 400 V / 2,2 kW / 29 m³/h bei 8 m WS	1133,22	1348,53

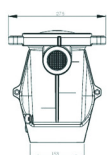

Modell	A
P-WFL-071	542
P-WFL-073	536
P-WFL-101	542
P-WFL-103	536
P-WFL-151	542
P-WFL-153	542
P-WFL-201	542
P-WFL-203	542
P-WFL-301	593
P-WFL-303	593

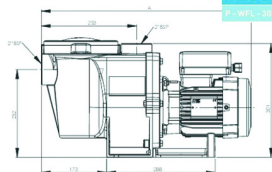

WhisperFlo PENTAIR Kunststoffpumpen Serie

Die Pentair Kunststoffpumpe Whisperflo ist eine geräuscharme Schwimmbadpumpe mit guter Leistung. Dies wird durch das einzigartige Design des Funnelflo-Umkehrleitrads und des Hochleistungslaufrads ermöglicht. Beides maximiert den Förderstrom und die Energieeffizienz. Der Pumpenkörper besteht aus Hochtemperatur-Thermoplast, widersteht extremen Temperaturen und schützt vor Korrosion. ►Technische Daten: - saug- und druckseitige Anschlüsse: 2" IG - Salzwasser: bis 0,4% Salzkonzentration - Durchfluss bei 8m Wassersäule!

Art-Nr.		Beschreibung	Netto-VK	empf. VK
30WFL071	K01K	P-WFL-071 / 230 V / 0,55 kW / 15 m³/h bei 8 m WS	577,00	686,63
30WFL073	K01K	P-WFL-073 / 400 V / 0,55 kW / 15 m³/h bei 8 m WS	592,62	705,22
30WFL101	K01K	P-WFL-101 / 230 V / 0,75 kW / 19 m³/h bei 8 m WS	607,00	722,33
30WFL103	K01K	P-WFL-103 / 400 V / 0,75 kW / 19 m³/h bei 8 m WS	633,42	753,77
30WFL151	K01K	P-WFL-151 / 230 V / 1,1 kW / 23 m³/h bei 8 m WS	642,00	763,98
30WFL153	K01K	P-WFL-153 / 400 V / 1,1 kW / 23 m³/h bei 8 m WS	682,38	812,03
30WFL201	K01K	P-WFL-201 / 230 V / 1,5 kW / 24 m³/h bei 8 m WS	672,00	799,68
30WFL203	K01K	P-WFL-203 / 400 V / 1,5 kW / 24 m³/h bei 8 m WS	709,92	844,81
30WFL301	K01K	P-WFL-301 / 230 V / 2,2 kW / 32 m³/h bei 8 m WS	912,00	1085,28
30WFL303	K01K	P-WFL-303 / 400 V / 2,2 kW / 32 m³/h bei 8 m WS	965,94	1149,47

Schwimmbad-Teichfolie

Einbauteile

Filtertechnik

Mess- und Regelftechnik

Heizungen

Installation

Lecksuche

Zubehör

Reinigung

Wasserspaß

Pool-Wasserpflege

Whirlpools & Pflegemittel

Schwimmbad-Abdeckungen



BADU Magic II Speck Schwimmbadpumpen Serie

Die selbstansaugende Schwimmbadwasser-Umwälzpumpe bewährt sich seit vielen Jahren als Einstiegsmodell für kleinere bis mittlere Pool Filteranlagen von 4 bis 11 m³/h Förderstrom. Für Aufstellbecken bis zu einer Beckengröße von 60 m³ ist sie eine gute Lösung. Für eine steckerfertige Lieferung ist ein 3,5 m Kabel im Lieferumfang enthalten. Die Schwimmbadpumpe erzielt im Dauerbetrieb einen sehr hohen Wirkungsgrad und überzeugt daher nicht nur im Preis. Durch ein integriertes Saugsieb ist die Blockpumpe vor Beeinträchtigungen durch Verunreinigungen geschützt. Technische Daten: Anschluss d50mm, selbstansaugender problemloser Filterbetrieb, inkl. 3,5m Kabel.

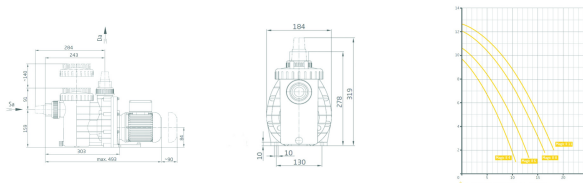

Art-Nr.		Beschreibung	Netto-VK	empf. VK
30219104	G01G	Magic II 4 / 230 V / 0,18 kW / 4 m³/h	399,88	475,86
30219106	G01G	Magic II 6 / 230 V / 0,25 kW / 6 m³/h	412,87	491,32
30219108	G01G	Magic II 8 / 230 V / 0,4 kW / 8 m³/h	437,88	521,08
30219111	G01G	Magic II 11 / 230 V / 0,45 kW / 11 m³/h	451,88	537,74



BADU PRIME 7 - 20 Speck Kunststoffpumpen Serie

Keine andere Schwimmbadpumpe aus dem BADU Programm ist seit Jahrzehnten so erfolgreich wie die BADU Prime. Dank glasfaserverstärktem Material entspricht sie zuverlässig allen Anforderungen an eine Pumpe und ist durch mehrfache innovative Optimierungen besonders geräuscharm. Die BADU Prime ist für Filteranlagen in Schwimmbecken mit einer Größe von 90 - 210 m³ ausgelegt und erfüllt höchste Ansprüche durch beste Qualität und Verarbeitung. Formvollendet und zuverlässig ist sie in jeder Hinsicht unser Top-Modell. Die selbstansaugende Umwälzpumpe ist unempfindlich. Eine praktische Öffnungshilfe für den Klarsichtdeckel ist im Lieferumfang enthalten. Technische Daten: In 230 V und 400 V, druckseitiger und saugseitiger Anschluss 1 1/2" IG, ab BADU PRIME 13 druckseitig 1 1/2" und saugseitig 2" IG. Max. Wassertemperatur 60 °C, Position der Pumpe ober- oder unterhalb des Wasserniveaus max. 3 m. Leistungsangabe bei 8 m Wassersäule. Gesamtsalzkonzentration bis zu 0,5%.

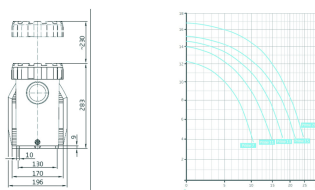
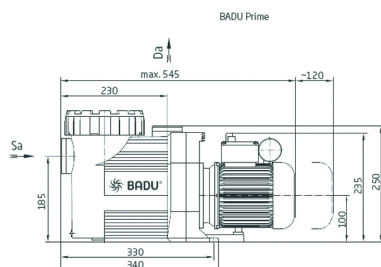

Art-Nr.		Beschreibung	Netto-VK	empf. VK
30219007	G01G	Prime 7 / 230 V / 0,3 kW / 7 m³/h	707,79	842,27
30219011	G01G	Prime11 / 230 V / 0,45 kW / 11 m³/h	757,78	901,76
30219112	G01G	Prime 11 / 400 V / 0,45 kW / 11 m³/h	715,79	851,79
30219013	G01G	Prime 13 / 230 V / 0,55 kW / 13 m³/h	781,76	930,29
30219132	G01G	Prime 13 / 400 V / 0,55 kW / 13 m³/h	766,77	912,46
30219015	G01G	Prime 15 / 230 V / 0,75 kW / 15 m³/h	845,74	1006,43
30219152	G01G	Prime 15 / 400 V / 0,75 kW / 15 m³/h	795,76	946,95
30219020	G01G	Prime 20 / 230 V / 1 kW / 20 m³/h	904,74	1076,64
30219202	G01G	Prime 20 / 400 V / 1 kW / 20 m³/h	809,76	963,61



ComPac 200 Tauchpumpe für Klarwasser 230 V / 650 W

FLOTEC-Tauchpumpe für die Klarwasser-Entleerung. Pumpengehäuse aus Polypropylen, integrierter Schwimmerschalter. Die maximale Fördermenge beträgt 11.500 l/h, max. Förderhöhe/Förderdruck liegt bei 10 m/1,0 bar. Einphasiger asynchroner Elektromotor mit eingebautem Thermoschutz, Motorwelle aus Edelstahl, Schutzklasse IP 68, mit 10 m Anschlusskabel und Schuko-Stecker ausgestattet. Max. Temperatur 40 °C, Korngröße max. 5 mm, min. Absaugniveau 3 mm. Im Lieferumfang enthalten sind: Anschlussstück mit 3/4" Gewinde bzw. für Schläuche mit d 25 und 32 mm und ein Rückschlagventil.



Art-Nr.	Beschreibung	Netto-VK	empf. VK
30108004 F01F		346,00	411,74



VIP VORT 180 Tauchpumpe für Schmutzwasser 230 V / 480 W

FLOTEC-Tauchpumpe für die Schmutzwasser-Entleerung im Dauerbetrieb. Pumpengehäuse aus Polypropylen, integrierter Schwimmerschalter. Die maximale Fördermenge beträgt 10.800 l/h, max. Förderhöhe/Förderdruck liegt bei 6 m/0,6 bar. Eingebauter Thermoschutz, Motorwelle aus Edelstahl, Schutzklasse IP 68, mit 10 m Anschlusskabel und Schuko-Stecker ausgestattet. Max. Temperatur 40 °C, max. Eintauchtiefe 7 m, Korngröße max. 25 mm, min. Absaugniveau 30 mm. Mit Anschlussstück für Schläuche d 25 und 32 mm.

Art-Nr.	Beschreibung	Netto-VK	empf. VK
30210109 F01F		274,00	326,06



BIOX 200 Profi Tauchpumpe für Schmutzwasser 230 V / 900 W

FLOTEC-Tauchpumpe für die Schmutzwasser-Entleerung. Pumpengehäuse aus Edelstahl, integrierter Schwimmerschalter. Die maximale Fördermenge beträgt 15.000 l/h, max. Förderhöhe/Förderdruck liegt bei 9 m/0,9 bar. Eingebauter Thermoschutz, Motorwelle aus Edelstahl, Schutzklasse IP 68, mit 10 m Anschlusskabel und Schuko-Stecker ausgestattet. Max. Temperatur 40 °C, max. Eintauchtiefe 7 m, Korngröße max. 40 mm, min. Absaugniveau 45 mm. Im Lieferumfang enthalten sind: Reduzierstück 1 1/4" - 1 1/2", mit Anschlussstück für Schläuche d 32 und 38 mm.



Art-Nr.	Beschreibung	Netto-VK	empf. VK
30209102 F01F		552,00	656,88

Schwimmbad-Teichfolie

Einbauteile

Filtertechnik

Mess- und Regeltechnik

Heizungen

Installation

Lecksuche

Zubehör

Reinigung

Wasserspaß

Pool-Wasserpflüge

Whirlpools & Pflegemittel

Schwimmbad-Abdeckungen



AquaFORTE DM-Serie Teich-Filterpumpen

AquaFORTE - Die energiesparenden Teich-Filterpumpen 230 V sind preislich sehr interessante Schmutzwasserpumpen! Eine komplette Pumpenserie zur Verwendung an Bachläufen, Wasserfällen, Springbrunnen, Filter, etc. Die Pumpen können Schmutzpartikel bis zu 6 mm fördern. 2 Jahre Garantie. Die DM-Serie schaltet automatisch aus wenn sich kein Wasser im Rotor befindet. Geräuscharme Funktion. Geeignet für Süß- und Salzwasser. Auch zur trockenen Aufstellung geeignet (Der Einlauf muss unter dem Wasserspiegel sein, da nicht selbstansaugend). Sparsamer Energieverbrauch, geräuscharm, synchronmotor, für Süß- und Salzwasser geeignet.

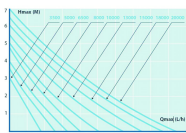

Art-Nr.		Beschreibung	Netto-VK	empf. VK
603RD625	H01H	3000 / 25 W / E 1 1/4" - A 1 1/4"	105,00	124,95
603RD626	H01H	5000 / 40 W / E 1 1/4" - A 1 1/4"	120,00	142,80
603RD627	H01H	6500 / 50 W / E 1 1/4" - A 1 1/4"	125,00	148,75
603RD628	H01H	8000 / 70 W / E 1 1/4" - A 1 1/4"	145,00	172,55
603RD629	H01H	10000 / 85 W / E 1 1/4" - A 1 1/4"	200,00	238,00
603RD630	H01H	13000 / 110 W / E 2" - A 2"	180,00	214,20



AquaFORTE O-Serie Teich-Filterpumpe

Preislich sehr interessante Schmutzwasserpumpen für Bachläufe, Wasserfälle, Fontänen, Filter, etc. Kann Schmutzpartikel bis zu 6mm fördern. Versehen mit einem ASynchronmotor. Nicht selbstansaugend. Trocken aufstellbar neben dem Teich unterhalb des Wasserspiegels.

Art-Nr.		Beschreibung	Netto-VK	empf. VK
603RD679	H01H	O-4600 / 35 W / E 1 1/2" - A 1 1/2"	110,00	130,90
603RD682	H01H	O-6500 / 65 W / E 1 1/2" - A 1 1/2"	115,00	136,85
603RD683	H01H	O-8500 / 95 W / E 1 1/2" - A 1 1/2"	120,00	142,80
603RD684	H01H	O-10000 / 120 W / E 1 1/2" - A 1 1/2"	120,00	142,80
603RD686	H01H	O-13000 / 130 W / E 2" - A 2"	165,00	196,35
603RD687	H01H	O-16000 / 180 W / E 2" - A 2"	170,00	202,30
603RD685	H01H	O-18000 / 220 W / E 2" - A 2"	180,00	214,20

DEAL DES MONATS

Verpassen Sie keine Angebote mehr im Online-Shop shop.poolcare.de auf der Startseite, unter der Kategorie **MONATSANGEBOT** oder einfach QR-Code scannen >>>





AQUASTAR easyII 100 - 240 V / 1 1/2" + 2" Steuerung ohne Ventil

Vollautomatische Rückspül-Steuerung mit optionalem 6-Wege-Rückspül-Ventil, welche in erster Linie für kleinere Filtrationsanlagen entwickelt wurde. Dadurch ist es nun auch möglich kleinere Filteranlagen mit dieser wirtschaftlichen Version vollautomatisch und kostengünstig rückzuspülen. Besonders hervorzuheben ist die einfache Montage mittels Ocean V6 Side-Mount Ventil auf Ihrem Filter. Außerdem ist die Einstellung der Rückspülzeit sehr einfach vorzunehmen. Weitere technische Vorteile: Seit vielen Jahren bewährte Mechanik, der IP65 Schutz, der UV Schutz der Armatur und des Antriebsgehäuses, der Multi Voltage Antrieb 100 - 240 VAC, die zusätzliche Position „zirkulieren“ welche optimal in Verbindung mit Salzwasserchlorierungsanlagen verwendet werden kann, die zusätzlichen, potentialfreien Klemmen, welche optimal zur Steuerung verwendet werden können, der direkte Pumpenanschluss und die einfache Adaptierung auf allen bekannten Filteranlagen mittels 1 1/2" und 2" Ocean SM Ventil. 1 1/2" all open 1 1/2" IG, Top + Bottom d 50.

Art-Nr.		Beschreibung	Netto-VK	empf. VK
39131308	G01G		1578,65	1878,59

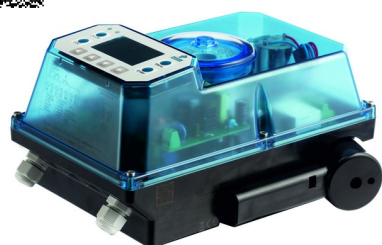

AQUASTAR control mit Drucksensor 1 1/2" + 2" Steuerung ohne Ventil

Der Aquastar control® ist ein vollautomatisches Rückspülsystem für das Praher Plastics® 6-Wege-Rückspülventil 1 1/2" und 2". Mit seiner intelligenten Steuerelektronik und dem übersichtlichen Display bietet er beim Einsatz in Schwimmbädern und auch bei kommerzieller und industrieller Wasseraufbereitung perfekte Übersicht und zahlreiche vollautomatische Funktionen in einem Gerät. Zusätzlich kann man den Aquastar Control nach individuellen Anforderungen programmieren und programmieren lassen. ► Technische Daten: Hubdrehantrieb mit Steuerfunktionen, Echte RTC mit 10 Jahres Batterie, Bedienung über ein Display und Tasten am Deckel, Vollautomatische Rückspülauslösung, Vollautomatische Pumpensteuerung, Niveausteuern, Temperatursteuerung oder Solarsteuerung, Konfigurierbare Relais, Frei konfigurierbare digitale Eingänge, Schutzart IP65, Handnotbetätigung, optische Stellungsanzeige, Zusätzliche Positionen "Geschlossen" und "Winter".

Art-Nr.		Beschreibung	Netto-VK	empf. VK
39131492	H01H	AQUASTAR Control 24V AC/DC / 1 1/2" + 2" (ohne Ventil)	2725,20	3242,99
39131493	H01H	AQUASTAR Control 100- 240VAC / 1 1/2" + 2" (ohne Ventil)	2725,20	3242,99



BESGO Rückspülautomatik für Triton Filter

BESGO Rückspülautomatik Stangenventil für Triton Sandfilter. Pneumatische Ventile die mit Luft- oder Wasserdruck (Netzwasser) betrieben werden. Der Steuerdruck muss zwischen 3 und 5 bar betragen. Größen: DN 40/d 50 für Triton Filter mit 1 1/2" Anschlüssen oder DN 50 / d63mm für Triton Filter mit 2" Anschlüssen. Das Stangenventil überzeugt durch höchste Betriebssicherheit. Der Rückspülautomat öffnet mit Wasser - und schliesst mit Federdruck. Bei Stromausfall stellt das BESGO - Ventil automatisch auf "Filterieren" zurück. Ein unbeabsichtigtes Entleeren des Beckens ist nicht möglich. Für das Umschalten muss die Filterpumpe nicht ausgeschaltet werden. Umschalten ohne Abschalten. Geringer Druckverlust. Das ergibt eine hohe Rückspülgeschwindigkeit, die besonders wichtig ist für eine nahezu drucklose Rückspülung. Abstand (A-zu-B) 190mm für Triton, andere Maße auf Anfrage. Bei Betrieb mit Wasserdruck sollte unbedingt die Installationseinheit eingebaut werden. Im Lieferumfang sind Verschraubungen und Einlegeteile nicht enthalten.

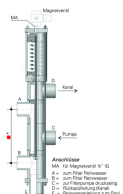

Art-Nr.		Beschreibung	Netto-VK	empf. VK
3983102E	G01G	d 50 inklusive 230 V Magnetventil, 190mm	820,00	975,80
3983202E	G01G	d 63 inklusive 230 V Magnetventil, 190mm	895,00	1065,05

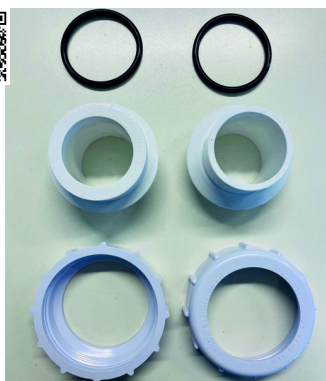

Übergangsverschraubung für Triton I

Art-Nr.		Beschreibung	Netto-VK	empf. VK
32150350	H01H	Übergangsversch. 1 1/2" / d50 mm + O-Ring	98,00	116,62
32150363	H01H	Übergangsversch. 2" / d63 mm + O-Ring	98,00	116,62



BESGO 3-Wege-Ventil für alternative Anwendungen oder Klarspülung

3-Wege Ventil aus PVC-U für z.B. Sparbetrieb von Schwimmbad und Whirlpool über eine Filteranlage, Betrieb von 2 Wasserattraktionen und mit einem zusätzlichen 3-Wege Ventil kann auch klargespült werden. Mit einem 3/2 230V Magnetventil. Druckverlust je nach Größe d50 à 26m³/h => 0,3 bar Druckverlust, d63 à 37m³/h => 0,3 bar Druckverlust und d75 à 61m³/h => 0,3 bar Druckverlust.

Art-Nr.		Beschreibung	Netto-VK	empf. VK
39083130	G01G	BESGO 3-Wege Ventil d50	680,00	809,20
3983230	G01G	BESGO 3-Wege Ventil d63	750,00	892,50
39083330	G01G	BESGO 3-Wege Ventil d75	990,00	1178,10



BESGO 2-Wege-Ventil inkl. 3/2 230V Magnetventil

2-Wege Ventil aus PVC-U, automatisches Absperrventil für die Rinnenreinigung oder die Entleerung von Wasserbehälter (WP, Ausgleichstank). Anschlussstutzen verstellbar für die schnellste Anpassung an bestehende Rohrleitungen bei einer Erneuerung oder Modernisierung der Anlage.

Art-Nr.		Beschreibung	Netto-VK	empf. VK
39083140	G01G	BESGO 2-Wege Ventil d50 inkl. Magnetventil - aufgebaut	680,00	809,20
39083240	G01G	BESGO 2-Wege Ventil d63 inkl. Magnetventil - aufgebaut	750,00	892,50
39083340	G01G	BESGO 2-Wege Ventil d75 inkl. Magnetventil - aufgebaut	990,00	1178,10



Installationseinheit 3/8" Steuerdruck Wasser

Installationseinheit 3/8" Besgo für Steuerdruck Wasser. Bestehend aus: Manometer 0 - 10 bar, Rückschlagventil, Feinfilter, Absperrhahn.

Art-Nr.		Beschreibung	Netto-VK	empf. VK
3983710E	G01G		150,00	178,50



Anschlussets zu Kompressor

► Anschlussset 1 zu Kompressor: für ein BESGO Ventile bestehend aus einem Kugelventil, zwei Einschraubverschraubungen und 10m PE Schlauch. ► Anschlussset 2 zu Kompressor: für zwei BESGO Ventile bestehend aus einem Kugelventil, drei Einschraubverschraubungen, eine T-Verschraubung und 10m PE Schlauch. ► Anschlussset 3 zu Kompressor: für drei BESGO Ventile bestehend aus einem Kugelventil, vier Einschraubverschraubungen, zwei T-Verschraubungen und 10m PE Schlauch 6/4mm.

Art-Nr.		Beschreibung	Netto-VK	empf. VK
39083701	G01G	BESGO Anschlussset 1 zu Kompressor	58,00	69,02
39083702	G01G	BESGO Anschlussset 2 zu Kompressor	68,00	80,92
39083703	G01G	BESGO Anschlussset 3 zu Kompressor	78,00	92,82



Kompressor für PRO-Ventil und Besgo Ventil

Kompressor 230V mit Stecker, 3,5 - 4,5 bar, für Pentair Pro Ventil und Besgo Ventil.

Art-Nr.		Beschreibung	Netto-VK	empf. VK
39821012	J01J		330,17	392,90

Schwimmbad-Teichfolie

Einbauteile

Filtertechnik

Mess- und Regelftechnik

Heizungen

Installation

Lecksuche

Zubehör

Reinigung

Wasserspaß

Pool-Wasserpfliege

Whirlpools & Pflegemittel

Schwimmbad-Abdeckungen



Laubfänger für Becken mit Überlaufrinne

Der Laubfänger macht Schluss mit verstopften Rinnen an Ihrem Überlaufbecken. Der Spülprozess kann bei laufender oder bei abgeschalteter Pumpe erfolgen, einfach Schieber öffnen und die Blätter werden in die Kanalleitung gespült.

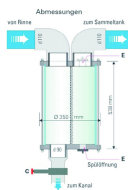

Art-Nr.		Beschreibung	Netto-VK	empf. VK
39830510	G01G		2150,00	2558,50



H-Power Connect - Steuerbox

Steuerkasten für Filterpumpe und Beleuchtung (ohne Trafo). 2 Timer für die Filterung, Autokalibrierfunktion für den Ausgang der Filterpumpe, integrierter Überlastschutz, Spannungsversorgung 230V 50/60Hz, Ausgang Pumpe 14A, einphasige Modelle, Anzeige Pumpe in Betrieb, Alarm, Filterprogramme, Ausgang AUX, aktuelle Uhrzeit, Hilfsrelais, spannungsfreier Kontakt 230V /5A max., Kabelquerschnitt 4mm², IP/ Temperatur IP65/-10° bis +55°, Bluetooth-Schnittstelle.

Art-Nr.		Beschreibung	Netto-VK	empf. VK
3916W230	H01H		320,05	380,86



Speedeo - Filtersteuerung

Das Schnittstellenmodul und Steuereinheit für Ihren Pool. Mit allen wichtigen Funktionen für die Poolfiltration, einschließlich automatischer Rückspülregelung und Drehzahlregelung der Filterpumpe in einem, montage- und bedienungsfreundlichen sowie kostengünstigen "All-in-One" -System. Variable Drehzahlregelung, 4 Drehzahleinstellungen für den Öko-Modus, Schwimm-, Heizungs- und Rückspül/Reinigungsmodus. Dank der Wärmeregulierung wird die Filtrationsdauer an die Wassertemperatur und die Position der Poolabdeckung angepasst. Rückspülprogrammierung und Regelung des automatischen Rückspülventils, beispielsweise des ProValve. Solarheizung und Wärmepumpe / Wärmetauscher / Elektroheizung, etc., intelligentes Frostschutzsystem, Anzeige von Wassertemperatur, Systemstatus, Restprogrammzeit. ►IntelliFlo VSD2 und VSF Advanced Control & Diagnostic, Pumpensteuerung mit variabler Drehzahl, Rückspülregelung und Steuerung des automatischen Rückspülventils von Pentair Pro Valve (separat erhältlich), Heizungssteuerung (PAC, Elektroheizung) und Solarheizung mit Solarpriorität, Steuern Sie die Beleuchtung.



Art-Nr.		Beschreibung	Netto-VK	empf. VK
39SPO003	K01K		605,00	719,95



Filtersteuerung command Plus und Plus ECO

Digitale Multifunktions-Filtersteuerung command mit LCD-Leuchtdisplay in bewährter Mikroprozessortechnik im Wandaufbauegehäuse. ► command Plus: Filterbetrieb Hand / Automatik, Filterzeitenprogramm Heizungsautomatik, Temperaturanzeige, Service-Anzeige für Filter- und Heizungslaufzeit, Sprachauswahl: deutsch, englisch, französisch, russisch inkl. Temperaturfühler Solar-Steuerung, Niveau-Steuerung für SWB oder Skimmer-Niveau, Rückspülfunktion für 6-Wege-Motor-Ventil bzw. BESGO (Rückspülen und Nachspülen), Durchflusskontrolle, Anschluss Mess- und Regeltechnik, Betriebsstundenzähler und Serviceanzeige, Fern-EIN/AUS Schaltung, Rollladenzangs-STOP, Attraktionssteuerung über Schaltuhrfunktion. Versorgungsspannung: 230 V, 50-60 Hz Schutzart: IP 65 ► command Plus ECO: Ausstattung und Funktionen wie command, zusätzlich aber mit: Ansteuerung Pumpengeschwindigkeit P1 / P2 / P3, für HAND/AUTO, Filterzeitenprogramm, Rückspülung, Solarbetrieb, Rollladenbetrieb und Nachtabenkung.

Art-Nr.		Beschreibung	Netto-VK	empf. VK
39053012	G01G	Command PLUS	1125,00	1338,75
39053013	G01G	Command Plus ECO Filtersteuerung, Rückspülung und Pumpensteuerung	1207,00	1436,33



Ultraschall-Sensor inkl. 3 m Kabel für Command Plus

Ultraschall-Sensor inkl. 3 m Kabel für Command Plus (für Ausgleichsbehälter).

Art-Nr.		Beschreibung	Netto-VK	empf. VK
39055110	G01G		861,80	1025,54



Temperaturfühler Wasser und Solar

- Temperaturfühler "Wasser" PT1000 Kabel 2m schwarz für alle command-Geräte
- Temperaturfühler "Solar" PT1000 zwei Ausführungen: Kabel 10m für command Plus Kabel 20m für command Plus

Art-Nr.		Beschreibung	Netto-VK	empf. VK
39055111	G01G	Temperaturfühler "Wasser" für command	76,10	90,56
39055112	G01G	Temperaturfühler "Solar" 10m	138,60	164,93
39055113	G01G	Temperaturfühler "Solar" 20m	181,30	215,75

weitere Artikel & Angebote finden Sie bei uns im Online-Shop shop1.poolcare.de:



suchen Sie nicht lange, hier geht es zu den **Ersatzteilen**:





Tauchrohr für Command Steuerung

Tauchrohr für Command Steuerung aus Edelstahl, d 6mm, 1/2" AG, PG9.

Art-Nr.		Beschreibung	Netto-VK	empf. VK
39055115	G01G		65,65	78,12

weitere Artikel & Angebote finden Sie bei uns
im Online-Shop shop.poolcare.de:



suchen Sie nicht lange,
hier geht es zu den **Ersatzteilen**:





Elektronischer Wasserstandsregler

Elektronischer Wasserstandsregler mit Klappschwimmer (5 Meter Kabel) und Magnetventil. Der Relaisausgang der Schaltung erlaubt Schaltströme bis zu 4 A bei max. 230 V AC. Die Elektronik und der Klappschwimmer arbeiten im Niederspannungsbereich (max. 12 V).

Art-Nr.		Beschreibung	Netto-VK	empf. VK
34127105	K01K		552,02	656,90



mypoolcontrol Easy PRO Level S - Niveaustuerung

Niveaustuerung für Skimmerbecken - mypoolcontrol EASY PRO LEVEL S- Elektronische Niveaustuerung mittels Schwimmerschalter. Regulierung des Wasserstandes durch Ansteuerung eines Magnetventils oder eines Elektro- Kugelhahn in der Frischwasserzuleitung. Inkl. Niveau-Sensor mit 5 m Kabel (für Skimmer-Regelung). ►Technische Daten: Spannung: 230 VAC/ 50Hz, Leistung: 1380 VA, Magnetventil: max. 4 A, Kugelhahn: max. 2 A, Schutzart: IP 54, Maße in mm: 96x128x60

Art-Nr.		Beschreibung	Netto-VK	empf. VK
39017235	G01G		413,20	491,71

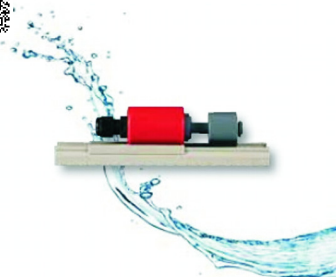

Niveau Compact

Niveau-Sensor mit 5 m Kabel (für Skimmerregelung), Magnetventil bauseits.

Art-Nr.		Beschreibung	Netto-VK	empf. VK
39055108	G01G		138,59	164,92



mypoolcontrol Easy PRO Level SWB Niveaustuerung

Steuerung für Schwallwasserbehälter - mypoolcontrol EASY PRO LEVEL SWB - Elektronische Niveaustuerung für Schwimmbecken mit Schwallwasserbehälter. Zur automatischen Regelung des Wasserstandes, Trockenlaufschutz der Filterpumpe mit zusätzlicher Zwangseinschaltung in Verbindung mit der Filtersteuerung mypoolcontrol EASY PRO. Ausgestattet für den Anschluss von 5 Tauchelektroden. 5 Elektroden aus V4A mit Schutzhülse aus Kunststoff, 3 m Leitungslänge, Kabel chlorwasserbeständig inkl. Halterung, sind im Lieferumfang enthalten. ►Technische Daten: Spannungsversorgung: 230 VAC, 50/60 Hz, Anschluss Filterpumpe: max. 8 A, Anschlussleistung: max. 1,5 kW, Magnetventil: max. 4 A, Kugelhahn oder Tauchpumpe: max. 2 A, Tauchelektroden: max.5, Schutzart: IP 54, Maße in mm: 120x200x62

Art-Nr.		Beschreibung	Netto-VK	empf. VK
39017230	G01G		702,00	835,38

Schwimmbad-Teichfolie

Einbauteile

Filtertechnik

Mess- und Regeltechnik

Heizungen

Installation

Lecksuche

Zubehör

Reinigung

Wasserspaß

Pool-Wasserpflge

Whirlpools & Pflegemittel

Schwimmbad-Abdeckungen



Magnetventil 1/2" 230 V / - 2/2-Wege / Messing / komplett

Magnetventil 1/2" 230 V, Bürkert 6213 2/2-Wege, Messing, 0 - 10 bar, 8 Watt, komplett, mit Gerätesteckdose für Kabelanschluss 6-7 mm Kabeldurchmesser, Abgang nach unten, inkl. Schmutzfänger/Vorfilter.

Art-Nr.		Beschreibung	Netto-VK	empf. VK
39221610	G01G		124,13	147,72



Magnetventil mit Kabelanschluss 230V / 1/2" Muffe

Magnetventil 1/2" 230V, Bürkert 6213 2/2-Wege, Messing, 0-10bar, 8W, komplett, mit Gerätesteckdose für Kabelanschluss 6-7mm Kabeldurchmesser, Abgang nach unten.

Art-Nr.		Beschreibung	Netto-VK	empf. VK
39221604	J01J		120,17	143,00



Schmutzfänger G 1/2" für Magnetventil

Schmutzfänger für Magnetventil G 1/2" IG.

Art-Nr.		Beschreibung	Netto-VK	empf. VK
39221609	J01J		19,90	23,68



Bayrol Automatic Chlor / pH Dosieranlage

Anwendungsbereiche: ► Bayrol Automatic pH automatisches Regelgerät für den pH-Wert im Beckenwasser, integrierte smart & easy Technologie für höchsten Bedienkomfort, inklusive Installationsmaterial, für Becken bis 90 m³, Made in Germany Das integrierte WiFi-Modul der Automatic pH ermöglicht eine bequeme Bedienung des Gerätes über die neu entwickelte Mobil-APP oder das BAYROL-Web-Portal www.BAYROL-poolaccess.de ► AUTOMATIC pH/Cl Dosieranlage Bayrol Automatic pH/Cl ist ein automatisches Regelgerät für private Pools mit einem Volumen von bis zu 90 m³. Der Automatic pH/Cl misst und regelt zuverlässig den pH-Wert und zusätzlich die sichere Desinfektion im Beckenwasser. Das integrierte WiFi-Modul des Automatic Cl-pH ermöglicht eine bequeme Bedienung des Gerätes über die neu entwickelte Mobil-APP oder das BAYROL-Web-Portal www.BAYROL-poolaccess.de ► Betrieb: Die integrierte smart & easy Technologie erlaubt ein besonders schnelles und einfaches Bedienen des Gerätes. Sowohl bei Erstinbetriebnahme als auch im regulären Betrieb unterstützt die smart & easy Technologie den Nutzer und führt ihn aktiv durch die notwendigen Einstellungen. Auf Tastendruck öffnet sich das Menü, das den Benutzer aktiv durch die Kalibrierung der Sonden führt. Sollten einmal ein Zweifel am einwandfreien Ablauf der automatischen Poolpflege bestehen kann ein einfacher Selbsttest der verschiedenen Gerätefunktionen durchgeführt werden. ► Installation: Die Installation des Automatic pH/Cl in das Umwälzsystem ist aufgrund der kompakten Bauweise sehr einfach und zeitsparend. Alle Teile zur Installation des Gerätes in ein Umwälzsystem mit 50 mm Verrohrung sind im Lieferumfang enthalten. ► Features im Überblick: - präzise geregelter pH-Wert - sicher gesteuerte Desinfektion des Beckenwassers mit Chlorilliquide - smart & easy Technologie für einfache Bedienung mit aktiver Nutzerführung - Einfach und schnell zu installieren - Großes, leicht ablesbares Display - Sicherer und effizienter Betrieb - Kalibriermenü für einfachen Sensorabgleich - Selbsttest-Menü - Dosierung von pH-Minus oder pH-Plus einstellbar - Made in Germany

Art-Nr.		Beschreibung	Netto-VK	empf. VK
391500A1	J01J	Automatic pH / Cl	1466,39	1745,00
391500A0	J01J	Automatic pH	676,47	805,00



Optionen für Bayrol Automatic Produktreihe

Optionen für Bayrol Automatic Produktreihe ► Kit Smart&Easy Connector Flow: Smart&Easy Connector inklusive Durchfluss-Schalter (Automatic pH / Automatic Cl/pH) ► Kit Level Automatic Einzel: Kanister Füllstandsüberwachung mit Icon-Anzeige im Gerätedisplay (Automatic Salt / Automatic pH) ► Kit Level Automatic Doppel: Kanister Füllstandsüberwachung mit Icon-Anzeige im Gerätedisplay (Automatic Cl/pH) ► Kit Temperatur Automatic: Temperatursensor (Automatic Cl/pH)

Art-Nr.		Beschreibung	Netto-VK	empf. VK
39150060	J01J	Kit Smart&Easy Connector Flow (Automatic pH / Automatic Cl/pH)	301,68	359,00
39150070	J01J	Kit Level Automatic Einzel (Automatic Salt / Automatic pH)	170,58	202,99
39150080	J01J	Kit Level Automatic Doppel (Automatic Cl/pH)	331,09	394,00
39150090	J01J	Kit Temperatur Automatic (Automatic Cl/pH)	92,43	109,99

Schwimmbad-Teichfolie

Einbauteile

Filtertechnik

Mess- und Regeltechnik

Heizungen

Installation

Lecksuche

Zubehör

Reinigung

Wasserspaß

Pool-Wasserpflge

Whirlpools & Pflegemittel

Schwimmbad-Abdeckungen



Pool Relax 3 Mess-, Regel- und Steuerungstechnik

Der Pool Relax regelt die für ein optimal gepflegtes Wasser relevanten Faktoren pH-Wert und Desinfektion zuverlässig. Hochpräzise Messsonden sichern eine genaue und verlässliche Messung. Die gemessenen Werte werden vom Pool Relax überprüft und im Bedarfsfall wird die notwendige Menge an Wasserpflegemittel dosiert. Bei Abweichungen über die Grenzwerte hinaus oder bei anderen Ereignissen informiert der Pool Relax mit akustischem und optischem Signal am Gerät. Auch bei leerem Pflegemittelkanister informiert der Pool Relax den Nutzer und verhindert so längere Pausen in der Poolwasseraufbereitung. ► Technische Daten: Anzeige/Bedienung: 4,3" Touch Display, intuitiv bedienbares Menü, Messgrößen/-bereiche: pH 0 - 9,99, Redox 0 - 999 mV, Temperatur 0 - 49,9 °C (nur für PoolRelax Sauerstoff), Regelung: Einseitenregulierung pH (wahlweise pH-Minus oder pH-Plus), Einseitenregulierung Redox (Dosierung von flüssigem Chlor), Betriebsarten: Automatik, Hand, Aus, Überwachungs- und Sicherheitsfunktionen: Überwachung Durchfluss Messwasserkreis, separate Stromversorgung für die Dosierpumpen, Füllstandsüberwachung der Gebinde pH und Desinfektion, Alarmfunktionen: Messwertealarm, Alarmschwellen beidseitig einstellbar, Dosierzeitalarm, Niveaularm zur Füllstandsüberwachung der Dosiergebinde, Alarmrelais: Potentialfrei, Dosierpumpen: pH und Redox: 1,5 l/h, Bayrosoft: 3,0 l/h, Dosiergegendruck max. 1,3 bar, Saughöhe max. 3 m, Kommunikation: Fernbedienung über Internet mittels Webmodul, Schutzart: IP 54, Elektrischer Anschluss: Netzspannung 110 - 240 V, 50/60 Hz, Abmessung: 440 x 351 x 125 (BxHxT)

Art-Nr.		Beschreibung	Netto-VK	empf. VK
39193100	H01H		3319,33	3950,00

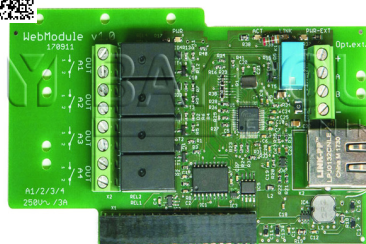

Webmodul Poolrelax 3

Steckprint zur Erweiterung des Pool Relax (Art.39193100). Fernzugriff über das Internet, 4 weitere universelle Schaltfunktionen

Art-Nr.		Beschreibung	Netto-VK	empf. VK
39174934	K01K		334,45	398,00



PoolManager V / PRO Mess-, Regel- und Steuerungstechnik ◊

Jederzeit kristallklares Wasser genießen - der PoolManager avanciert in seiner neuesten Ausführung von einer Anlage für die Wasserpflege zu einem echten Pool-Management-System. Die automatische Dosieranlage PoolManager verfügt über ein klar gegliedertes Menü und macht die Bedienung auf dem großen Touch-Display intuitiv und einfach. Dank integriertem Fernzugriff können Sie alle Funktionen des PoolManager® über das Handy, Tablet oder PC steuern. ►Technische Daten: Messgrößen/-bereiche: pH 0 - 10 (temperaturkompensiert) Redox 0 - 1.000 mV freies Chlor 0,01 - 10 mg/l (nur PoolManager® PRO) Temperatur 0 - 75 °C (2-fach) Messtoleranzen: pH und Redox (PoolManager PRO: freies Chlor): max. +/-2 % vom Messbereichsendwert, Temperatur: max. +/- 0,5 °C Messeingänge: pH, Redox (PoolManager PRO: freies Chlor) und Temperaturregelung, Einseitenregelung pH (Zweiseitenregelung optional) Einseitenregelung bei Redox (PoolManager PRO: freies Chlor), Eingänge / Ausgänge: 4 universelle Schaltausgänge (weitere Schaltausgänge über optionale Zusatzmodule) 4 universelle Schalteingänge (potentialfrei), Überwachungsfunktionen: Durchfluss Messwasserkreis, Druckschalter (optional), Niveau Gebinde pH, Niveau Gebinde Desinfektion, Erweiterungen: 3 Steckplätze für optionale Module, Signalstromausgänge: Bis zu 8 x 4 - 20 mA (optional), Alarmrelais: Max. 4 A (230 V~ oder potentialfrei), Schnittstellen: LAN (RJ45) 100 Mbit/s (mindestens CAT5-Verkabelung), USB, CAN, SD-Kartenslot: Steckprint PM5-4 Relais, 4 frei konfigurierbare Schaltausgänge (optional), Kommunikation: Embedded Web-Server, Elektrischer Anschluss: 100 - 240 V~, 50/60 Hz, Umgebungstemperatur: 0 °C - 50 °C, Schutzart Controller: IP 65, Dosierleistung Schlauchpumpen: 1,5 l/h (pH-Minus flüssig, pH-Plus flüssig, Chloriliquide), 3,0 l/h (Bayrosoft/ Bayrosoft Light), Schutzart Pumpengehäuse: IP 65 Maße: 715 x 495 x 125 mm (BxHxT)

Art-Nr.		Beschreibung	Netto-VK	empf. VK
39177100	G01G	PoolManager V / Chloriliquide / Alwazon + pH	4756,30	5660,00
39177610	G01G	PoolManager V / PRO (mit freier Chlormessung)	5878,15	6995,00

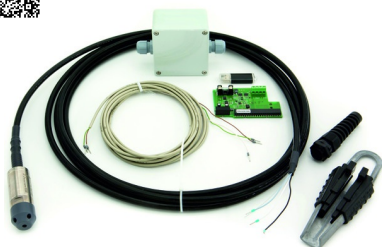

PM5 Schwallwasserbehälter Steuerung

Die Schwallwasserbehälter-Steuerung ist eine Erweiterungs-Option für BAYROL PoolManager®, PoolManager® PRO und Analyt Pool-Steuerungen. Sie misst den Füllstand im Schwallwasserbehälter bei Becken mit Überlaufrinne in Zentimetern. Für die Messung wird ein sehr robuster hydrostatischer Sensor (Drucksensor) aus Titan verwendet. Der Sensor liefert ein 4 - 20 mA Messsignal, das von der Anschlussbox auch über weitere Entfernungen sicher an die Pool-Steuerung geleitet werden kann.

Art-Nr.		Beschreibung	Netto-VK	empf. VK
39127130	J01J		899,15	1069,99



Flockmatic

Automatische Flockmittelanlage mit fester Förderleistung von 10ml/h und Antrieb durch robusten Schrittmotor - mit Schnellsaugtaste, zur Dauerflockung für private Schwimmbäder. Sorgt für kristallklares Wasser und unterstützt die Desinfektionskapazität. Montagefertig mit Dosierlanze, lässt sich bei allen bereits installierten Mess- und Regeltechnikanlagen nachrüsten. ► Technische Daten: Dosierleistung: 10ml/h, Max.Druck: 1,5bar, Schutzklasse Gehäuse: IP65, Maße: ca. 93 x 150 x 130mm (BxHxT, ohne Montageplatte), montagefertig zur Verriegelung mit der Schwimmbad-Filterpumpe, inkl. Schlauch, Sauglanze und Impfventil, Anschluss: 230Volt / 50Hz

Art-Nr.		Beschreibung	Netto-VK	empf. VK
39127410	G01G		602,85	717,39

Schwimmbad-Teichfolie

Einbauteile

Filtertechnik

Mess- und Regeltechnik

Heizungen

Installation

Lecksuche

Zubehör

Reinigung

Wasserspaß

Pool-Wasserpflege

Whirlpools & Pflegemittel

Schwimmbad-Abdeckungen



Schlauchdosierpumpe "dos ECO" inkl. Schlauch Kit

Schlauchdosierpumpe "dos ECO" - Ausführung mit Getriebemotor Universelle, Mikrokontroller gesteuerte Schlauchdosierpumpe zur automatischen Zugabe flüssiger Dosiermittel für den Bereich der Badewasseraufbereitung (Chlor, pH-Korrektur, Flockungsmittel und Aktivsauerstoffprodukte) mit einstellbarer Drehzahl. Inkl. Schlauch-Kit DLS 10.000 mit einer max. Dosierleistung von 4,5 l/h (75 ml/min), Saugleitung, Dosierventil und Dosierschlauch.

Art-Nr.		Beschreibung	Netto-VK	empf. VK
39013510	F01F		321,50	382,59



My Poolcontrol Easy One - Dosieranlage

Mess- und Regelgerät für mehr Komfort und Sicherheit im privaten Schwimmbad, für Einsteiger und Fortgeschrittene, Qualität „Made in Germany“. ►Ausführung: Redox / pH / t. ►Komplettanlage, bestehend aus: Mess- und Regelgerät EASY ONE - Rx / pH / t, Chlordosierung über Redox, mit 2 Schlauch-Dosierpumpen EASY DOS, Dosierleistung max. ca. 4,5 l/h, Messzelle 0317/Rmy inkl. Messwasserüberwachung, Sensoren-Satz für Rx / pH / t - Messkabelsatz für Rx / pH / t, Größe der Wandmontageplatte: 570 x 370 mm (HxB), Gewicht: 9 kg

Art-Nr.		Beschreibung	Netto-VK	empf. VK
39017010	H01H		2705,77	3219,87



Verpassen Sie keine Angebote mehr im Online-Shop shop.poolcare.de auf der Startseite, unter der Kategorie **MONATSANGEBOT** oder einfach QR-Code scannen >>>





My Poolcontrol "Easy One" Ersatzteile und Zubehör

Zubehör und Ersatzteile für die Dosieranlage My Poolcontrol "Easy One" - Chlor Regelung über Redox / pH Alle aufgeführten Teile sind einzeln zu beziehen: ▶pH Sensor ▶Redox Sensor ▶Messkabel pH/Redox ▶Messkabel für Messwasser + Temperatur ▶Sondenreiniger ▶Messwasserleitung - PE 8/6mm blau "Easy One" ▶PE-Dosierschlauch - 6/4mm blau für pH-Minus, pH-Plus und Flockung ▶PTFE-Dosierschlauch - 6/4mm blau für Flüssigchlor und Aktivsauerstoff ▶Saugleitung - für Schlauchpumpe - ohne Schwimmschalter, PVC-Schlauch 6/4mm ▶Sauglanze - starr höhenverstellbar, Leermeldung für Kanister 20-30l, Anschluss DN4-6/4mm, inkl. Schraubdeckel, 2m Kabel und Schlauch ▶Dosierventil - PVC, G 1/4" ▶Reduktion - PVC 1/2 auf 1/4" ▶Schlauch-Kit für Pumpenmodul (Ersatzschlauchset)



Art-Nr.		Beschreibung	Netto-VK	empf. VK
39015010	K01K	pH - Sensor für mypoolcontrol "Easy One"	96,20	114,48
39015011	G01G	Redox - Sensor für mypoolcontrol "Easy One"	92,60	110,19
39015020	G01G	Messkabel pH / Rx für mypoolcontrol "Easy One"	84,20	100,20
39015022	G01G	Messkabel für Messwasser und Temperatur zu mypoolcontrol "Easy One"	40,90	48,67
39015059	G01G	Sondenreiniger flüssig	13,44	15,99
39015045	G01G	Messwasserleitung PE 8/6 mm blau "Easy One"	2,10	2,50
39015046	G01G	Messwasserleitung PE 8/6 mm blau "Easy One"	1,70	2,02
39015047	G01G	PTFE-Dosierschlauch, 6/4 mm blau für Flüssigchlor und Aktivsauerstoff	12,00	14,28
39015068	G01G	Saugleitung für Schlauchpumpe - ohne Schwimmschalter, PVC-Schlauch 6/4 mm	36,20	43,08
39015065	G01G	Sauglanze, starr höhenverstellbar, Leermeldung für Kanister 20-30L, Anschluss DN4- 6/4mm, inkl. Schraubdeckel, 2m Kabel und Schlauch	153,50	182,67
39015069	G01G	Dosierventil PVC, G 1/4"	27,80	33,08
39015074	G01G	Reduktion PVC 1/2 auf 1/4"	11,15	13,27
39013202	G01G	Schlauch-Kit	55,25	65,75



Schlauchdosierpumpe zur Flockdosierung "dos Vision"

Mikroprozessorgesteuerte Schlauchdosierpumpe speziell geeignet zur Flockungsdosierung. Dosierpumpe angetrieben durch einen Schrittmotor, max. Dosierleistung 16 ml/min. LCD-Display mit 2x16 Zeichen, 6 Tasten zur einfachen Bedienung, Dosieren/Sollwert, Störung. Potentialfreier Steuereingang bzw. Analogsignalverarbeitung, Alarmanzeige, potentialfreier Relaiskontakt als Störmeldesignalausgang, Schnellansaugtaste, Ein-/ Aus-Taster, IP 65, incl. Anschlussleitung 2 m Länge. Abmessung 90x170x130mm. Lieferung inkl. Schlauch-Kit DLS 1000, Sauglanze mit Leermeldung, Dosierventil und Dosierschlauch.

Art-Nr.		Beschreibung	Netto-VK	empf. VK
39013500	F01F		1020,00	1213,80



Lagerwanne aus PE für Chemikalienkanister

Lagerwanne aus PE mit Tragegriffen, Größe 40 x 40 x 33cm für Kanister mit 25/30L Inhalt. Sollte für jeden Chemikalienkanister bei einer automatischen Mess- und Regeltechnik verwendet werden.

Art-Nr.		Beschreibung	Netto-VK	empf. VK
39015090	F01F		38,70	46,05

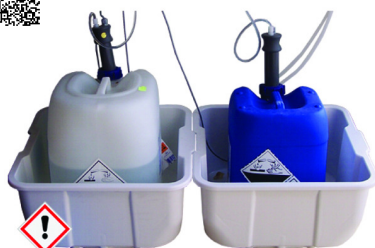

Lagerwanne für Chemikalienkanister (25 l / 30 l Kanister) ◇

Lagerwanne zur sicheren Aufbewahrung von 25 L oder 30 L Kanistern (46 x 47 x 26cm) in hellgrau. Sollte für jeden Chemikalienkanister bei einer automatischen Mess- und Regeltechnik verwendet werden.

Art-Nr.		Beschreibung	Netto-VK	empf. VK
39172500	G01G		134,16	159,65



Bayrol Automatic Salt AS5 und AS7 mit Wifi

►Anwendungsbereich: Automatic SALT ist das vollautomatische Salzelektrolyse-System für perfekte Wasserqualität in allen Salzwasserpools. Das Design der Zelle und der Smart&Easy- Connector machen die Installation besonders einfach. Entwickelt und hergestellt in Deutschland, erfüllt Automatic SALT alle Qualitätskriterien von BAYROL Technik. ►Betrieb: Durch die optimierte Benutzeroberfläche ist die Einrichtung des Automatic SALT denkbar einfach. Das Salzelektrolyse-System übernimmt nicht nur die Produktion von Chlor aus dem im Wasser gelösten Salz, es misst auch das Redoxpotential, um ein konstantes Niveau des Desinfektionsmittels zu gewährleisten. Zusätzlich misst und reguliert der Automatic SALT den pH-Wert. Die Automatic Salt ist außerdem serienmäßig mit einem integrierten WiFi-Modul ausgestattet, das den bequemen Fernzugriff auf die Poolwasserqualität über ein Smartphone oder auch jedem anderen internetfähigen Gerät ermöglicht. Der Fernzugriff erlaubt nicht nur ein Ablesen der Messwerte sondern einen vollen Zugriff auf die Einstellungen - damit haben Sie Ihren Pool auch von unterwegs aus voll im Griff. ►Technische Daten: Anzeige: 4.3" TFT Farb-Touchscreen und 32bit Microprozessor, Erweiterte Graphikbeschleunigung, Salzgehalt: 1,5 - 40 g/l, Produktionsmodus: Auto, Auto Plus, Konstante Produktion, Safe, Pause, Boost, Automatische Zellenreinigung: Polaritätsumkehrung, Zyklen einstellbar von 1 bis 24 Stunden, Durchfluss, Elektrolysezelle: 4,5 m3/h - 30 m3/h, Durchflussüberwachung: Paddel-Flow-Schalter, Gassensor in der Elektrolysezelle, Integriertes WiFi-Modul, Maße, Elektrolysezellenhalter: 350 x 115 mm, Kabellänge, Elektrolysezelle 2.0 m, Max. Druck, Elektrolysezelle: 3.5 bar, Kabellängen-Sensoren: 2.5 m, Zellen-Material: Titan, beschichtet mit Ruthenium/Iridium, Zulässige Wassertemperatur: 1 °C - 45 °C, Messung der Temperatur: Messung über PT1000-Sensor, PVC, BNC, Messung des pH-Wertes: Messung über Einstabmesskette, BNC, Messung von Redox: Messung über Einstabmesskette, BNC, Messung von Salz: Titanelektroden für Leitfähigkeitsmessung, Elektrischer Anschluss: 240 V~, 50/60 Hz, Leistungsaufnahme: 160 W, Schutzklasse, Controller: IP 65, Gewicht, Controller: ca. 4,3 kg, Maße, Controller: 325 x 210 x 120 mm (H x B x T)

Art-Nr.		Beschreibung	Netto-VK	empf. VK
39191000	K01K	Automatic Salt AS5	2382,35	2835,00
39191100	K01K	Automatic Salt AS7	2617,65	3115,00

Schwimmbad-Teichfolie

Einbauteile

Filtertechnik

Mess- und Regeltechnik

Heizungen

Installation

Lecksuche

Zubehör

Reinigung

Wasserspaß

Pool-Wasserpflege

Whirlpools & Pflegemittel

Schwimmbad-Abdeckungen



Bayrol Salt Relax Pro / Power

Salt Relax PRO oder POWER (für Becken bis zu 170m³) die innovativen Premium-Geräte bieten weitere Funktionen und optionale Erweiterungen für eine zuverlässige Salzwasserpflege. Durch die Optimierung des Wirkungsgrades kommt der Salt Relax PRO/ POWER mit nur 1,5 g/L Salz aus, um eine perfekte Desinfektion Ihres Poolwassers sicherzustellen. Schon in der Grundausführung bieten die Geräte eine Vielzahl an Optionen, wie zum Beispiel die Steuerung der Filterpumpe oder der Poolbeleuchtung. Die bereits integrierte Temperaturmessung erlaubt das automatische Zuschalten einer Poolheizung. ►Technische Daten: Anzeige: 2,8“ TFT-Farb-Display, Bedienung: Softwarebasierte Bedienung über 6 Tasten, Elektronik: 32bit Microprozessor, Bediensicherheit: Passwortschutz für Service-Ebene, Sprachauswahl: Deutsch, Englisch, Französisch, Spanisch, Italienisch, Salzgehalt: 1,5 g/l - 100 g/l, Empfohlene Beckengröße: Salt Relax PRO bis 70 m³ (gemäßigtes Klima) / Salt Relax POWER bis 170 m³ (gemäßigtes Klima), Einstellung Zellenleistung: 0 - 100%, einstellbar in 1%-Schritten, Absenkung Produktion bei geschlossener Poolabdeckung: Ja, durch externes Signal von der Poolabdeckung, Absenkung: frei einstellbar, Anhebung: Produktion Boost-Funktion, Automatische Zellenreinigung: - Polaritätswechsel - Zyklen einstellbar von 1 bis 24 Stunden, Betriebsstundenzähler: Ja, durch Benutzer einsehbar, Durchfluss Elektrolysezelle: 4 m³ - 30 m³, Überwachung Durchfluss: Gassensor in Elektrolysezelle (Paddel-Schalter), Maße Elektrolysezellenhalter: 310 x 63 mm, Kabel Elektrolysezelle: 1,5 m, Max. Druck Elektrolysezelle: 3,5 bar, Lebensdauer Zelle: Mind. 5.000 Stunden, Zellenmaterial: Titan, beschichtet mit Ruthenium/Iridium, zulässige Wassertemperatur: 1 °C - 45 °C, Alarme: - Zu wenig Salz im Wasser - Fehlender Durchfluss durch Elektrolysezelle, Elektrischer Anschluss: 110 - 240 V~, 50/60 Hz, Leistungsaufnahme: 120 W, Schutzart Controller: IP 54, Gewicht Controller: ca. 2,8 kg, Maße Controller: 237 x 300 x 152 mm (B x H x T) ►Mit den optional erhältlichen Zusatzmodulen lassen sich zudem der pH-Wert automatisch regulieren sowie eine genaue Dosierung des Desinfektionsmittels anhand des Redox-Wertes einstellen.

Art-Nr.		Beschreibung	Netto-VK	empf. VK
39190000	K01K	Salt Relax PRO	1638,66	1950,01
39190150	G01G	Salt Relax POWER	1806,72	2150,00



pH Modul für Salt Relax

Durch das Nachrüsten des pH Moduls übernimmt der Salt Relax PRO / POWER zusätzlich die Regulierung des pH-Wertes. Damit ist auch der für die Wasserpflege wichtigste Parameter pH unter Kontrolle. ►Lieferumfang: Steckkarte pH („plug-and-play“), pH-Sensor, Schlauchpumpe mit einstellbarer Förderleistung und Entlüftungstaste, Saugsieb und Impfstück, Pufferlösungen, Montagematerial.

Art-Nr.		Beschreibung	Netto-VK	empf. VK
39190210	J01J		542,02	645,00



Redox Modul für Salt Relax

Der Einsatz des Redox Moduls ermöglicht ein bedarfsgerechtes Zu- und Abschalten der Chlorproduktion des Salt Relax PRO/ POWER. Somit wird immer genau so viel Chlor erzeugt, wie für eine perfekte Wasserqualität nötig ist. ►Lieferumfang: Steckkarte Redox („plug-and-play“), Redox Sensor, Pufferlösung, Montagematerial

Art-Nr.		Beschreibung	Netto-VK	empf. VK
39190220	J01J		466,39	555,00



Wifi Modul für Salt Relax

Wifi Modul für den Zugriff über das Internet zur Salt Relax Pro oder Power.

Art-Nr.		Beschreibung	Netto-VK	empf. VK
39190250	J01J		584,03	695,00



Salzgranulat für Salzelektrolyseanlagen

Salzgranulat dient zur Desinfektion des Badewassers von Schwimmbecken und ist für alle Pools mit Salzelektrolyseanlagen geeignet. 25kg Aquasalt Salzgranulat im Sack. Das Elektrolysesystem wandelt das Salzgranulat, das dem Schwimmbadwasser zugesetzt wird, in Chlor um. Das so desinfizierte Badewasser sorgt für Badespass im Schwimmbad für Groß und Klein.

Art-Nr.		Beschreibung	Netto-VK	empf. VK
42074713	G01G		17,65	21,00

Schwimmbad-
Teichfolie

Einbauteile

Filtertechnik

Mess- und
Regeltechnik

Heizungen

Installation

Lecksuche

Zubehör

Reinigung

Wasserspaß

Pool-
Wasserpflge

Whirlpools &
Pflegemittel

Schwimmbad-
Abeckungen



Edelstahl Power UV-C T5

Power UV-C T5 mit Innengehäuse aus Edelstahl für 35% mehr Reflektion. Die Einheit ist ausgestattet mit einer T5 Lampe für eine optimale Funktion (9000 Brennstunden). Die T5-Lampen sorgen für einen Strahlungswert von 25.000 Mikrowatt. Anschlüsse 63 mm Klebeverbindung, Arbeitsdruck max 2 bar, geeignet für Teiche und Schwimmbäder. Erhältlich als Power UV 40 Watt T5 (max.Teich: 40m³ / max. Durchfluss: 15m³/h) oder 75 Watt T5 (max.Teich: 70m³ / max. Durchfluss: 20m³/h).



Art-Nr.		Beschreibung	Netto-VK	empf. VK
603SB620	D01D	Edelstahl Power UV-C T5 40 Watt	265,00	315,35
603SB621	D01D	Edelstahl Power UV-C T5 75 Watt	285,00	339,15



UV-C T5 Ersatzlampe und Quarzglas für Edelstahl Power UV-C T5

►UV-C T5 Ersatzlampe für für Edelstahl Power UV-C T5 in 40 Watt oder 75 Watt, Brenndauer ca. 9000 Std. ►UV-C T5 Quarzglas für 40 Watt und 75 Watt



Art-Nr.		Beschreibung	Netto-VK	empf. VK
603SB618	G01G	Ersatzlampe UV-C T5 40 Watt	62,50	74,38
603SB619	G01G	Ersatzlampe UV-C T5 75 Watt	82,65	98,35
603SB688	D01D	Quarzglas UV-C T5 40 + 75 Watt	82,00	97,58



Quantum 55 und 110

Photokatalytische Wasseraufbereitung - Ein Quantensprung. Quantum ermöglicht einen revolutionären Technologiesprung. Quantum wird bereits in bedeutenden Industriezweigen wie Krankenhäusern und Unternehmen zur Trinkwasseraufbereitung eingesetzt. - Poolwasser, das wie nie zuvor wie Diamanten glänzt - Quantum verwendet eine neue Nanokristalltechnologie, die "Abwasser" ohne die Verwendung von Chemikalien zu Trinkwasser sterilisieren kann und damit zu einem Schwerpunktthema der modernen Wissenschaft gehört. Einer der vielen Vorteile von Quantum ist die beträchtliche Senkung von Restchemikalien wie Chlor oder Wasserstoffperoxid. Die photokatalytische Oxidation ist außerordentlich wirkungsvoll und kann Viren, Bakterien und Krankheitserreger sofort zerstören und dabei sogar Selbstbräuner, Harnstoffe und andere Schadstoffe in ihre harmlose molekulare Form zurückversetzen. Er eliminiert nicht nur unerwünschte Nebeneffekte wie brennende Augen, Juckreize, Haarverfärbungen und unangenehme Gerüche, sondern macht das Wasser kristallklar. ►Quantum 55 mit Anzeige der Lampenlebensdauer, 230 V, 55 W, max. 3 bar, bis max 65 m³ Wasservolumen, d 63/50, max. Duchfluss: 12 m³/h. ►Quantum 110 mit Anzeige der Lampenlebensdauer, 230 V,2x 55 W, max. 3 bar, bis max 130 m³ Wasservolumen, d 63/50, max. Durchfluss: 24 m³/h.

Art-Nr.		Beschreibung	Netto-VK	empf. VK
39740104	G01G	Quantum WA 55 W	2157,59	2567,53
39740105	G01G	Quantum WA 110 W	2882,10	3429,70

Wärmepumpen EasyTemp I - Full Inverter Technologie ◊

Technische Informationen	ECPI 15	ECPI 20	ECPI 30	ECPI 40
Heizleistung (kW) 15/26°C oder 26/26°C	5,36kW / 7,33kW	6,94kW / 8,97kW	8,62kW / 11,66kW	13,08kW / 17,06kW
COP (15/26°C / 24/26°C)	4,69 / 6,30	4,53 / 5,81	4,52 / 5,84	4,40 / 5,45
Stromaufnahme (A)	5,32A	6,91A	8,96A	13,69A
Spannung (V)	220 - 240V 50Hz	220 - 240V 50Hz	220 - 240V 50Hz	220 - 240V 50Hz
Schutzschalter (A)	n/a	n/a	n/a	n/a
Empfohlene Durchflussrate (m³/h)	3,1m³/h	3,8m³/h	4,9m³/h	7,3m³/h
Maße LxBxH (mm)	1040 x 425 x 615	1040 x 425 x 615	1040 x 425 x 615	1130 x 460 x 780
Gewicht (kg)	42kg	45kg	46kg	60kg
Stromkabelquerschnitt	n/a	n/a	n/a	n/a
Anzahl der Ventilatoren	1	1	1	1
Wasseranschluss	d50 Klebe	d50 Klebe	d50 Klebe	d50 Klebe
Temperatur Betrieb (°C)	-7°C	-7°C	-7°C	-7°C
Geräuschpegel bei 1m/10m Entfernung	35dB / 18dB	43db / 25dB	43dB / 25dB	46dB / 29dB
Eingangsleistung (kW)	1,14kW	1,53kW	1,90kW	2,97kW
Besonderheit	Ideal für kleine und mittlere Becken. Inklusive Winterabdeckung.			

Wärmepumpen EnergyLine PRO I - Full Inverter Technologie ◊

Technische Informationen	ENPI 4M	ENPI 6M	ENPI 7M	ENPI 9M	ENPI 13T
Heizleistung (kW) 15/26°C oder 26/26°C	7,60kW / 9,73kW	9,70kW / 11,9kW	12,75kW / 16,60kW	16,80kW / 20,50kW	22,40kW / 30,00kW
COP (15/26°C / 24/26°C)	5,10 / 7,12	5,55 / 7,10	4,57 / 5,32	4,41 / 5,20	4,29 / 5,33
Stromaufnahme (A)	6,02A	7,32A	13,48A	17,25A	8,5A
Spannung (V)	220 - 240V 50Hz	220 - 240V 50Hz	220 - 240V 50Hz	220 - 240V 50Hz	400V 50Hz
Schutzschalter (A)	n/a	n/a	n/a	n/a	n/a
Empfohlene Durchflussrate (m³/h)	4,2m³/h	5,1m³/h	5,3m³/h	6,7m³/h	9,5m³/h
Maße LxBxH (mm)	1046 x 400 x 768	1046 x 400 x 768	1150 x 485 868	1150 x 485 868	1150 x 485 x 1275
Gewicht (kg)	53kg	65kg	77kg	82kg	113kg
Stromkabelquerschnitt	n/a	n/a	n/a	n/a	n/a
Anzahl der Ventilatoren	1	1	1	1	2
Wasseranschluss	d50 Klebe	d50 Klebe	d50 Klebe	d50 Klebe	d50 Klebe
Temperatur Betrieb (°C)	-12°C	-12°C	-12°C	-12°C	-12°C
Geräuschpegel bei 1m/10m Entfernung	41dB / 25dB	41dB / 25dB	53dB / 36dB	56dB / 39dB	58dB / 41dB
Eingangsleistung (kW)	1,49kW	1,88kW	2,79kW	3,64kW	5,21kW
Besonderheit	Full Inverter, Kombination eines Inverter Kompressors CPS Mitsubishi und eines DC Inverter Ventilators.				

Wärmepumpen EnergyLine PRO Inverter - All Seasons ◊

Technische Informationen	ENP9TAS	ENP10TAS
Heizleistung (kW) 15/26°C oder 26/26°C	30,50kW / n/a	36,00kW / n/a
COP (15/26°C)	5,1	5,5
Stromaufnahme (A)	11,6A	13,3A
Spannung (V)	400V 50Hz	400V 50Hz
Schutzschalter (A)	n/a	n/a
Empfohlene Durchflussrate (m³/h)	5,1m³/h	6,5m³/h
Maße LxBxH (mm)	1360 x 470 x 1280	1482 x 485 x 1480
Gewicht (kg)	n/a	n/a
Stromkabelquerschnitt	n/a	n/a
Anzahl der Ventilatoren	2	2
Wasseranschluss	d50 Klebe	d63 Klebe
Temperatur Betrieb (°C)	-12°C	-12°C
Geräuschpegel bei 1m/10m Entfernung	n/a / 44dB	n/a / 41dB
Eingangsleistung (kW)	6,10kW	6,50kW
Besonderheit	Intelligente Steuerung mit dem Modul Smart Temp WLA	





Wärmepumpe EasyTemp I - Full Inverter Technologie ◊

Die neue Version der Wärmepumpe Easy Temp®I verfügt über Inverter-Technologie und ein außergewöhnliches Verhältnis von Preis und Leistung. Für das Vergnügen, ganzjährig zu schwimmen, ohne Ihr Budget zu überschreiten. ►Die IN-Tech-Technologie, 100% Inverter für hohe Leistung ►schneller Anstieg und präzise Stabilität der Temperatur ►Intuitive Bedienung wie ein Smartphone, gut lesbarer LED-Bildschirm ►Leise: +/- 20dB im Regelmodus ►Fernbedienung mit Smart Temp®I als Option

Art-Nr.		Beschreibung	Netto-VK	empf. VK
44ECP15M	G01G	ECPI 15	2220,99	2642,98
44ECP20M	G01G	ECPI 20	2472,48	2942,25
44ECP30M	G01G	ECPI 30	2812,20	3346,52
44ECP40M	G01G	ECPI 40	3900,31	4641,37



Wärmepumpe EnergyLine PRO I - Full Inverter Technologie ◊

Highperformance Invertertechnologie für große Pools. Ausgestattet mit einem hocheffizienten Steuermodul, das bis auf ein zehntel eines Grades arbeitet, bietet dieses Premiummodell alle verfügbaren Optionen inkl. WLAN-Verbindung. ►eine Kombination aus einem Inverter CPS Mitsubishi Kompressor und einem DC-Inverter Lüfter ►dadurch kann die Leistung an die klimatischen Bedingungen und den Energiebedarf des Pools angepasst werden. Im Regelungsmodus bis zu 30% Energieeinsparung ►selbstanpassendes Abtausystem zur Optimierung der Abtauzyklen ►funktioniert im Leerlauf für einen ruhigen Nachtmodus



Art-Nr.		Beschreibung	Netto-VK	empf. VK
44ENPM04	G01G	ENPI 4M	3006,66	3577,93
44ENPM06	G01G	ENPI 6M	3127,98	3722,30
44ENPM07	G01G	ENPI 7M	4578,21	5448,07
44ENPM09	G01G	ENPI 9M	5180,15	6164,38
44ENPT13	G01G	ENPI 13T	8107,87	9648,37



EnergyLine PRO Inverter - All Season ◊

Die Heizungslösung für alle Jahreszeiten. ►Neues Design ►3 Referenzen mit der NF-414 Zertifizierung ►Speziell für eine Benutzung zu allen Jahreszeiten erstellt, unter extremen Bedingungen bis zu -12° C ►Der Ventilator Inverter regelt seine Drehzahl in Abhängigkeit der Umgebungslufttemperatur und reduziert die Drehzahl für einen sehr geräuscharmen Nachtbetrieb ►Automatisches Abtauen durch Zyklusumkehrung ►Inklusive: Modul Smart Temp (Fernsteuerung) Elektronischer Sanftanlauf ►Ideal für Innen-Pools und/oder in kälteren Gegenden ►Umkehrbarer, automatischer Betrieb, um das Becken zu heizen und zu kühlen



Art-Nr.		Beschreibung	Netto-VK	empf. VK
44ENAS31	G01G	ENP9TAS - All Season	14227,90	16931,20
44ENAS36	G01G	ENP10TAS - All Season	14486,56	17239,01

Wärmepumpe S.Line PRO-FI Full Inverter Technologie

Technische Informationen	HP508	HP511	HP515
Heizleistung (kW) 15/26°C oder 26/26°C	5,91kW / 8,16kW	8,40kW / 10,90kW	11,67kW / 15,66kW
COP (15/26°C / 24/26°C)	4,62 / 6,81	4,59 / 5,67	4,31 / 5,59
Stromaufnahme (A)	5,20A	8,49A	12,28A
Spannung (V)	220 - 240V 50Hz	220 - 240V 50Hz	220 - 240V 50Hz
Schutzschalter (A)	n/a	n/a	n/a
Empfohlene Durchflussrate (m³/h)	3,5m³/h	4,6m³/h	6,7m³/h
Maße LxBxH (mm)	1011 x 430 x 622	1011 x 430 x 622	1025 x 480 x 768
Gewicht (kg)	61kg	61kg	87kg
Stromkabelquerschnitt	n/a	n/a	n/a
Anzahl der Ventilatoren	1	1	1
Wasseranschluss	d50 Klebe	d50 Klebe	d50 Klebe
Temperatur Betrieb (°C)	-10°C	-10°C	-10°C
Geräuschpegel bei 1m/10m Entfernung	45,1dB / 27,9dB	48,6dB / 31,6dB	54,1dB / 36,9dB
Eingangsleistung (kW)	1,19kW	1,92kW	2,80kW
Besonderheit	Beidseitige Luftauslässe an den Seitenwänden		





Wärmepumpe S.Line PRO FI - Full Inverter Technologie ◊

►Beidseitige Luftauslässe, optimierte Rotorblätter und Auslässe an den Seitenwänden:
 - Bessere Wärmetauschleistung - Bessere Luftabfuhr - Leiser Betrieb durch langsamen Luftstrom ►Ideal für kleine Räume, Abstand zur Wand : min. 20cm - Full-Inverter-Technologie, bester Doppel-Rotationsverdichter in Kombination mit dem besten DC-Inverter-Ventilator, Steuerung über High-Tech-Steuerkarte - Intelligentes Steuersystem zur präzisen Leistungsanpassung für ein ideales Gleichgewicht zwischen Wärmekomfort und Energieeinsparung - Effizient und extrem leise im Betrieb - Leistungsstark: Beschleunigt den Temperaturanstieg nur bei Bedarf, betriebsbereit bis -10°C - Kältemittel R32. Entspricht der EU-F-Gas-Verordnung, um die Auswirkungen auf den Klimawandel zu beschränken - Bedienung über elegantes Touchdisplay und Bluetooth-Verbindung - Konnektivität: Bluetooth- und WLAN-Cloud-kompatibel (WLAN-Modul optional) - Nachhaltiges Design durch die Verwendung edler und langlebiger Materialien - Robustes Metallgehäuse, korrosions- und UV-beständig, Metallic-Lackierung - Titan-Wärmetauscher, langlebig und kompatibel mit allen Arten der Wasseraufbereitung (Salzelektrolyse, UV, Chemikalien etc.)



Art-Nr.		Beschreibung	Netto-VK	empf. VK
44HP5081	G01G	HP508	2568,42	3056,42
44HP5111	G01G	HP511	2910,88	3463,95
44HP5151	G01G	HP515	3253,34	3871,48
44HWX261	G01G	WLAN-Modul	224,94	267,68



Wärmepumpe INVERTEMP FL - Full Inverter Technologie ◊

Die INVERTEMP-FL-Wärmepumpe von Pentair heizt bzw. kühlt Ihr Schwimmbad automatisch entsprechend Ihrer gewünschten Temperatur. Sie passt sich den äußeren Bedingungen an, um den besten Badekomfort zu gewährleisten und gleichzeitig den Verbrauch zu optimieren. Ausgestattet mit Vollinverter-Technologie bietet die neue InverTemp®-FL-Wärmepumpe dank der Kombination aus Inverterverdichter und drehzahlgeregeltem Lüfter eine hohe und leise Leistung. Der Benutzer kann über ein Smartphone sowie über den Touchscreen jeden beliebigen Betriebsmodus auswählen, der die Drehzahl der Wärmepumpe automatisch anpasst. Ihr einzigartiges Design lenkt nicht nur jeglichen Luftstrom ab, sondern reduziert auch den Geräuschpegel (<42 dB (A) wie in einem französischen Labor im Boost-Modus zertifiziert).



Art-Nr.		Beschreibung	Netto-VK	empf. VK
44IT4555	G01G	IVTP-3M-FL	2863,00	3406,97
44IT5570	G01G	IVTP-4M-FL	2948,00	3508,12
44IT7085	G01G	IVTP-5M-FL	3624,00	4312,56
44IT8515	G01G	IVTP-6M-FL	4188,00	4983,72
44IT1316	G01G	IVTP-8M-FL	7238,00	8613,22

Wärmetauscher - Technische Daten

Wärmetauscher - Kreuz - Wärmetauscher V4A

Technische Informationen	HWT 35-12 / TWT 35-12	NWT 18	HWT 65-21 / TWT 65-21	HWT 93-30 / TWT 93-30	NWT 35	TWT 115
Wärmeleistung bei ΔT 30°C z. Bsp. Pool 20°C / VL 50°C	18 kW	29 kW	32 kW	45 kW	52 kW	56 kW
Wärmeleistung bei ΔT 20°C z. Bsp. Pool 30°C / VL 50°C	12 kW	18 kW	21 kW	30 kW	33 kW	37 kW
Wärmeleistung bei ΔT 15°C z. Bsp. Pool 30°C / VL 45°C	n / a	12 kW	n / a	n / a	23 kW	n / a
Min. Pumpenleistung primär / Druckverlust primär	2,0 / 3,0 m³/h 0,18 bar	2,0 m³/h 0,1 bar	3,0 / 4,0 m³/h 0,22 bar	5,0 / 6,0 m³/h 0,4 bar	3,6 m³/h 0,35 bar	5,0 m³/h 0,42 bar
Min. Pumpenleistung sekundär / Druckverlust sekundär	10 / 12 m³/h 0,10 bar	10 m³/h 0,18 bar	12 / 15 m³/h 0,18 bar	15 / 18 m³/h 0,22 bar	12 m³/h 0,25 bar	18 m³/h 0,27 bar
Anschluss primär	3/4" AG Messing	1" AG Messing	1" AG Messing	1" AG Messing	1" AG Messing	1" AG Messing
Anschluss sekundär	1 1/2" IG	1 1/2" IG	1,5" IG	2" IG	1 1/2" IG	2" IG
Länge	385 mm	680 mm	680 mm	780 mm	1050 mm	1050 mm
Abstand Primäranschluss	205 mm	495 mm	495 mm	590 mm	820 mm	820 mm

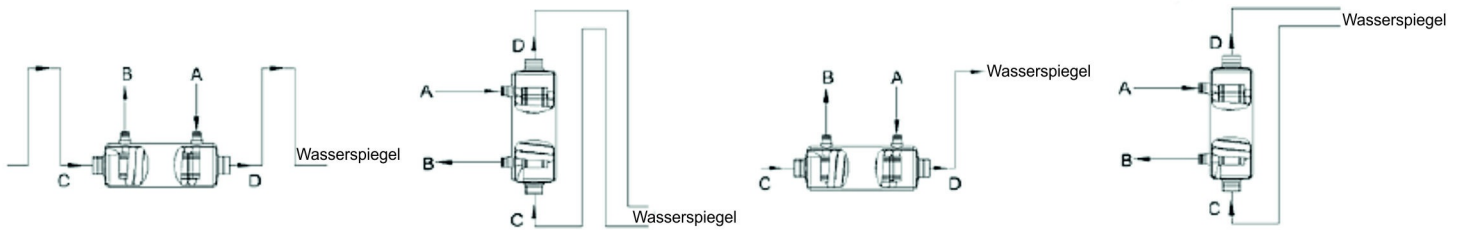

Installation oberhalb des Wasserspiegel

Installation unterhalb des Wasserspiegel

Wärmetauscher - Plattenwärmetauscher VA / Titan - geschraubt

Technische Informationen	VA - 32 kW / Titan - 32 kW	VA - 55 kW / Titan - 55 kW	VA - 75 kW / Titan - 75 kW
Wärmeleistung bei ΔT 35°C z. Bsp. Pool 20°C / VL 55°C	32 kW	55 kW	75 kW
Wärmeleistung bei ΔT 25°C z. Bsp. Pool 20°C / VL 45°C	23 kW	40 kW	54 kW
Min. Pumpenleistung primär / Druckverlust primär	1,6 m³/h 0,17 bar	2,6 m³/h 0,2 bar	3,2 m³/h 0,14 bar
Min. Pumpenleistung sekundär / Druckverlust sekundär	1,6 m³/h 0,18 bar	2,7 m³/h 0,23 bar	4 m³/h 0,28 bar
Anschluss primär	1 1/4" / 40mm	1 1/4" / 40mm	1 1/4" / 40mm
Anschluss sekundär	1 1/4" 50 mm klebe	1 1/4" 50 mm klebe	1 1/4" 50 mm klebe
Länge x Breite	460mm x 200mm	460mm x 200mm	460mm x 200mm
Abstand Primäranschluss	380 mm	380 mm	380 mm

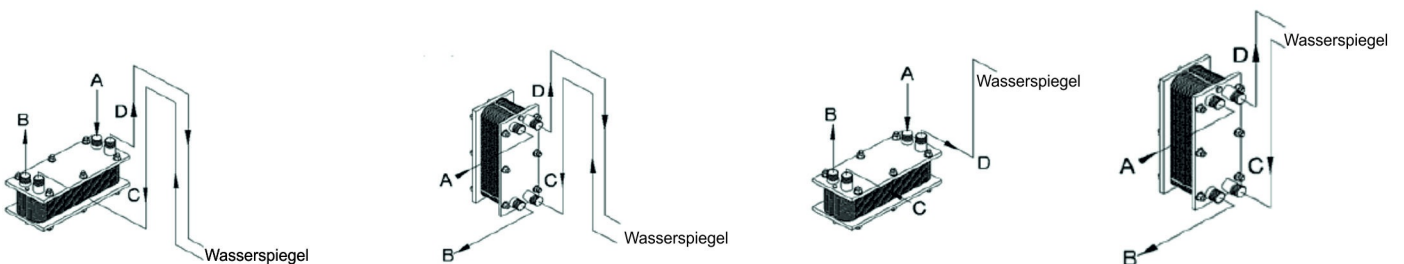

Installation oberhalb des Wasserspiegel

Installation unterhalb des Wasserspiegel



Kreuz - Wärmetauscher V4A oder Titan

Wärmetauscher V4A oder Titan hochglanzpoliert, 1 1/2" IG (außen 50 mm) zusätzlich mit Schlauchstutzen und Schellen für Anschluss an Filterkreislauf, Außenmanteldurchmesser 125 mm, Betriebsdruck: Heizungsseitig max. 10 bar und Badwasserseitig max. 3 bar. Aufnahme für Temperaturfühler (Wandhalterung als Zubehör). Anschlüsse für Heizungsvor- und rücklauf 3/4" bzw. in 1". Waag- und senkrechte Montage möglich! kW Leistung bei ca. 90° Vorlauf. ►ZUR BEACHTUNG: Es ist darauf zu achten, dass eine Wasserqualität erreicht wird, die im folgenden Bereich liegen muß: - freies Chlor: max 1,3 mg/l - Chloridgehalt: max. 500 mg/l - pH-Wertbereich: 6,8 - 8,2 TITAN: - freies Chlor: unbegrenzt - Chloridgehalt: max. 3000 mg/l - pH-Wertbereich: 6,8 - 8,2 ansonsten kann dies zu einer Zerstörung des Wärmetauschers führen. Entkeimungsgeräte sind grundsätzlich nach dem Wärmetauscher zu installieren, und zwar so, dass bei Verwendung von Chemikalien (z.B. Chlorgas) während der Stillstandzeiten keine Gase in den Wärmetauscher eindringen können. Titan-Wärmetauscher mit weiteren Leistungsdaten bitte anfragen.

Art-Nr.		Beschreibung	Netto-VK	empf. VK
38100T35	J01J	HWT 35-12	349,50	415,91
38100T65	J01J	HWT 65-21	626,50	745,54
38100T93	J01J	HWT 93-30	937,00	1115,03
381NWT18	J01J	NWT 18	624,50	743,16
381NWT35	J01J	NWT 35	1110,80	1321,85
381TWT35	J01J	TWT 35-12 Titan	814,00	968,66
381TWT65	J01J	TWT 65-21 Titan	1197,30	1424,79
381TWT93	J01J	TWT 93-30 Titan	1882,00	2239,58
381TWT15	J01J	TWT 115 Titan	2248,35	2675,54



Plattenwärmetauscher VA / Titan - geschraubt

Diese Plattenwärmetauscher sind hervorragend zur Erwärmung von Badewasser durch Warmwasser geeignet. Dank der großen Austauschfläche sind sie für Niedertemperatur Heizsysteme bestimmt.

Art-Nr.		Beschreibung	Netto-VK	empf. VK
381PWT30	J01J	Plattenwärmetauscher VA - 32 kW	809,70	963,54
382PWT30	J01J	Plattenwärmetauscher Titan - 32 kW	1155,85	1375,46
381PWT50	J01J	Plattenwärmetauscher VA - 55 kW	929,60	1106,22
382PWT50	J01J	Plattenwärmetauscher Titan - 55 kW	1466,70	1745,37
381PWT70	J01J	Plattenwärmetauscher VA - 75 kW	1048,25	1247,42
382PWT70	J01J	Plattenwärmetauscher Titan - 75 kW	1773,00	2109,87



Elektroschwimmbadheizer aus Kunststoff 230V 1,5kW - 5,0kW

Elektrowärmetauscher der Serie D-EWT - Mono, bestehend aus einem druckbeständigen Kunststoffgehäuse, gefertigt aus nicht entflammbarem Kunststoff und somit geeignet zur Herstellung elektrotechnischer Produkte. Alle weiteren Bauteile sind technisch ausgereift und aus erstklassigen Materialien gefertigt. Betrieb mittels Einphasen Heizstäben, gefertigt aus hochkorrosionsbeständigem Incoloy 800 und zusätzlicher Nanobeschichtung nach ASTM B117. Somit auch geeignet für erhöhte Salzkonzentrationen und weitgehend sicher vor Verkalkung. Serienmäßig ausgestattet mit Sicherheitsthermostat 50°C und mit eingebauten Strömungswächter als Wassermangelsicherung. Zwei Wandhalterungen inbegriffen. Zur Erwärmung von Whirlpools und ähnlichen Anlagen vielseitig einsetzbar. Geeignet für stationäre und Mobile Anlagen. Mittels Klebemuffe D.50 einfach in den Wasserkreislauf einzubinden. Für eine lange Lebensdauer achten Sie bitte auf die gesamte Installationsanweisung mit allen sicherheitstechnischen Hinweisen.

Art-Nr.		Beschreibung	Netto-VK	empf. VK
38101701	J01J	1,5kW / 230V Kunststoffgehäuse	286,85	341,35
38101702	J01J	2kW / 230V Kunststoffgehäuse	289,10	344,03
38101703	J01J	3kW / 230V Kunststoffgehäuse	292,20	347,72
38101704	J01J	5kW / 230V Kunststoffgehäuse	299,75	356,70



Edelstahl Elektroschwimmbadheizer 1,5kW - 18,0kW

Elektroschwimmbadheizer von 1,5kW bis 18,0kW. Die Konstruktion des Schwimmbadheizers erlaubt bei gleichmäßigem Durchfluss den geringstmöglichen Druckverlust. Ausgestattet mit einem Heizelement aus Incoloy 825 mit hervorragenden Eigenschaften gegen aggressives Wasser. Anschlüsse 1 1/2" IG, mit Druckschalter, verstellbarem Thermostat 0 - 40°C, automatischem Überhitzungsschutz und Wandhalterung. Gehäuseausführung in V4A elektropoliert oder Titan silber lackiert. Die Installation muss von einem Elektrofachmann vorgenommen werden (es ist eine Schützsicherung notwendig). Für den V4A-Heizer darf nur Wasser mit folgenden Werten verwendet werden: - Chloridgehalt: max. 500mg/L - Freies Chlor: max. 1,3mg/L - pH: 6,8 - 8,2 - Salz: max. 500ppm-mg/L - Brom: max. 4mg/L Entkeimungsgeräte sind grundsätzlich nach dem Heizer zu installieren und zwar so, dass bei Verwendung von Chemikalien (z.B. Chlorgas) während der Stillstandszeit keine Gase in das Gehäuse eindringen können.

Art-Nr.		Beschreibung	Netto-VK	empf. VK
38014099	J01J	1,5kW / 230V, Edelstahlgehäuse	486,12	578,48
38014100	J01J	3,0kW / 230 + 400V, Edelstahlgehäuse	492,20	585,72
38014102	J01J	6,0kW / 230 + 400V, Edelstahlgehäuse	516,00	614,04
38014104	J01J	9,0kW / 230 + 400V, Edelstahlgehäuse	520,60	619,51
38014105	J01J	12,0kW / 230 + 400V, Edelstahlgehäuse	528,50	628,92
38014106	J01J	15,0kW / 230 + 400V, Edelstahlgehäuse	538,00	640,22
38014107	J01J	18,0kW / 230 + 400V, Edelstahlgehäuse	548,10	652,24

Schwimmbad-Teichfolie

Einbauteile

Filtertechnik

Mess- und Regeltechnik

Heizungen

Installation

Lecksuche

Zubehör

Reinigung

Wasserspaß

Pool-Wasserpflge

Whirlpools & Pflegemittel

Schwimmbad-Abdeckungen



Titan Elektroschwimmbadheizer 3,0 kW - 18,0 kW

Elektroschwimmbadheizer von 3,0kW bis 18,0kW. Die Konstruktion des Schwimmbadheizers erlaubt bei gleichmäßigem Durchfluss den geringstmöglichen Druckverlust. Ausgestattet mit einem Heizelement aus Incoloy 825 mit hervorragenden Eigenschaften gegen aggressives Wasser. Anschlüsse 1 1/2" IG, mit Druckschalter, verstellbarem Thermostat 0 - 40°C, automatischem Überhitzungsschutz und Wandhalterung. Gehäuseausführung in V4A elektropoliert oder Titan silber lackiert. Die Installation muss von einem Elektrofachmann vorgenommen werden (es ist eine Schützschaltung notwendig). Für den V4A-Heizer darf nur Wasser mit folgenden Werten verwendet werden: - Chloridgehalt: max. 500mg/L - Freies Chlor: max. 1,3mg/L - pH: 6,8 - 8,2 - Salz: max. 500ppm-mg/L - Brom: max. 4mg/L Entkeimungsgeräte sind grundsätzlich nach dem Heizer zu installieren und zwar so, dass bei Verwendung von Chemikalien (z.B. Chlorgas) während der Stillstandszeit keine Gase in das Gehäuse eindringen können.

Art-Nr.		Beschreibung	Netto-VK	empf. VK
38014109	J01J	3,0kW / 230 + 400V, Titangehäuse	723,50	860,97
38014110	J01J	6,0kW / 230 + 400V, Titangehäuse	731,10	870,01
38014111	J01J	9,0kW / 230 + 400V, Titangehäuse	777,10	924,75
38014114	J01J	18,0kW / 230 + 400V, Titangehäuse	884,82	1052,94



Elektro Lufterwärmer aus Edelstahl 1,5 kW

Elektro Lufterwärmer zum Luft erwärmen bevor diese mit Wasser in Verbindung kommt. Ist geeignet für Whirlpools, Luftsprudelliegen und Sprudelmatten. Der Lufterwärmer ist einstellbar über ein Regelthermostat 30-90°C und in Kombination mit einem Luftgebläse, mittels Kombimuffe 2" IG oder Gummischlauch NW 60 einfach in die Rohrleitung einzubinden. Bei Bedarf können auch mehrere Lufterwärmer parallel installiert werden.

Art-Nr.		Beschreibung	Netto-VK	empf. VK
38014120	G01G		397,85	473,44



Kreuz - Wärmetauscher Wandhalterung

Wandhalterung für Kreuz - Wärmetauscher ▶125mm für WT35, WT65, WT70 ▶160mm für HWT93, HWT122, HWT182, NWT35

Art-Nr.		Beschreibung	Netto-VK	empf. VK
38100125	K01K	125 mm für WT35, WT65, WT70	29,24	34,80
38100160	J01J	160 mm für HWT93, HWT122, HWT182, NWT35	36,90	43,91

Verpassen Sie keine Angebote mehr im Online-Shop shop.poolcare.de auf der Startseite, unter der Kategorie MONATSANGEBOT oder einfach QR-Code scannen >>>



Tauchhülse 1/2" 30mm lang

Tauchhülse für Temperaturfühler 1/2", 30mm lang

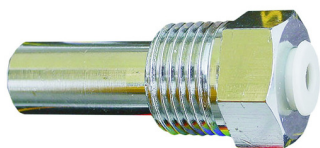

Art-Nr.		Beschreibung	Netto-VK	empf. VK
39160004	H01H		98,25	116,92

Schwimmbad-
Teichfolie

Einbauteile

Filtertechnik

Mess- und
Regeltechnik

Heizungen

Installation

Lecksuche

Zubehör

Reinigung

Wasserspaß

Pool-
Wasserpflege

Whirlpools &
Pflegemittel

Schwimmbad-
Abeckungen



- Schwimmbad-Absorber BADU BK 250 bzw. BADU BK 370
- Absorber-Verbinder
- Schlauchklemmen
- Be- und Entlüfter R 1/2
- Kunststoff-Doppelösen
- Endstopfen
- Winkel für Be- und Entlüfter
- Polyesterband

BADU BK 250 / BK 370 Schwimmbad Absorber Komplett Set

Die BADU BK Schwimmbad Absorber Anlage im Komplett Set. So nutzen Sie die Sonne einfach, schnell und kostengünstig für Ihren Pool. Technische Daten: Fläche 3,70m² / 2,50m² (BK370 / BK 250), Gewicht ohne Wasser 9kg / 7kg (BK370 / BK 250), Gewicht mit Wasser 19kg / 13kg (BK370 / BK 250), Betriebsdruck max. 1,5bar / 1,5bar (BK370 / BK 250), Durchflussmenge max. 1000 l/h / 750 l/h (BK370 / BK 250), Anschluss 50mm / 50mm (BK370 / BK 250)

Art-Nr.		Beschreibung	Netto-VK	empf. VK
38250202	G01G	2x Badu BK 250 mit Zubehör für Wasserfläche bis 7m ²	899,74	1070,69
38250203	G01G	3x Badu BK 250 mit Zubehör für Wasserfläche bis 11m ²	1278,63	1521,57
38250204	G01G	4x Badu BK 250 mit Zubehör für Wasserfläche bis 14m ²	1661,52	1977,21
38250205	G01G	5x Badu BK 250 mit Zubehör für Wasserfläche bis 18m ²	1993,43	2372,18
38250206	G01G	6x Badu BK 250 mit Zubehör für Wasserfläche bis 21m ²	2430,30	2892,06
38250102	G01G	2x Badu BK 370 mit Zubehör für Wasserfläche bis 11m ²	1009,70	1201,54
38250103	G01G	3x Badu BK 370 mit Zubehör für Wasserfläche bis 16m ²	1440,57	1714,28
38250104	G01G	4x Badu BK 370 mit Zubehör für Wasserfläche bis 21m ²	1876,46	2232,99
38250105	G01G	5x Badu BK 370 mit Zubehör für Wasserfläche bis 26m ²	2295,33	2731,44
38250106	G01G	6x Badu BK 370 mit Zubehör für Wasserfläche bis 32m ²	2755,20	3278,69



6-Wege-Ventile / Dichtung im Druckteller / Oberteil

6-Wege Ventil (Praher) aus korrosionsbeständigem ABS-Kunststoff mit mechanischer Arretierung und den Stellungen: Filtern, Rückspülen, Nachspülen, Geschlossen, Entleeren, Zirkulation. Alle Abgänge offen. Mit Schauglas (außer 3" Modelle), Manometeranschluss (außer 3" Modelle) und einem Verschlussstopfen.

Art-Nr.		Beschreibung	Netto-VK	empf. VK
32130753	G10H	1 1/2" IG	86,35	102,76
32131040	G10H	2" IG	171,23	203,76
32130000	G03H	3" IG	893,35	1063,09



6-Wege-Ventil Top Mount / Dichtung im Druckteller / Oberteil

6-Wege 1 1/2" Rückspülventil Top Mount (Praher) aus ABS mit 6"- Gewinde BS zum Aufschrauben auf den Filterkessel, mit Schauglas und Manometeranschluss.

Art-Nr.		Beschreibung	Netto-VK	empf. VK
32130824	G05H		145,50	173,15



Druckteller mit Dichtung

Dichtungssatz für 1 1/2" 6-Wege-Ventile mit neuem Dichtsystem: Druckteller mit eingeklebter Dichtung und POM-Scheibe, O-Ringe und Flach-Dichtung Reiner Druckteller für 2" und 3" 6-Wege Ventile: Druckteller inkl. eingearbeiteter Dichtung.

Art-Nr.		Beschreibung	Netto-VK	empf. VK
32141924	G01G	Dichtungssatz / 1 1/2 " / ca. d134 mm	36,99	44,02
32141854	F01F	Druckteller / 2" / ca. d171 mm	72,60	86,39
32141341	F01F	Druckteller / 3" / ca. d250 mm	165,87	197,39

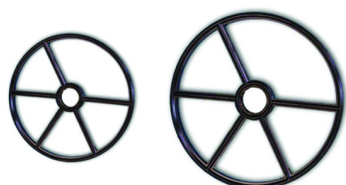

Sterndichtung Kraton

Ersatzsterndichtung aus Kraton für 6-Wege Rückspülventile (z.B. von Praher), bei denen die Dichtung im Gehäuseboden eingelassen ist.

Art-Nr.		Beschreibung	Netto-VK	empf. VK
32100170	G01G	für 1 1/2" Rückspühlventile / d134 mm	19,36	23,04
32050343	G01G	für 2" Rückspühlventile / d171 mm	13,52	16,09

Schwimmbad-Teichfolie

Einbauteile

Filtertechnik

Mess- und Regelftechnik

Heizungen

Installation

Lecksuche

Zubehör

Reinigung

Wasserspaß

Pool-Wasserpflege

Whirlpools & Pflegemittel

Schwimmbad-Abdeckungen



Evolution 2-Wege Kugelhahn S6 EO510 eco in 230V oder 12-24V

Evolution automatische 2-Wege-PVC-Kugelhähne mit Klebemuffen, Kugel beidseitig gesichert. Die 2-Wege-PVC-Kugelhähne S6 mit elektrischen Stellantrieb werden hergestellt und geprüft nach CE-Norm und sind radial ein- und ausbaubar. IND 12-24V AC/DC Stellzeit: 12 Sek. oder Eco 230V AC Stellzeit: 22 Sek. Leistungsaufnahme P = 4W / P max = 8 W, elektrische Stellungsrückmeldung, optische Stellungsanzeige, Handnotbetätigung, kompakte Bauweise, Chlor- und Seewasserbeständig (korrosionsfrei), Schutzart IP65, Einschaltdauer: 60% / max. 20 min., PN3 Betriebsdruck max. 3 bar.

Art-Nr.		Beschreibung	Netto-VK	empf. VK
32129804	J01J	DN32 Klebemuffe d40 mm metrisch 12-24 V AC/DC	474,01	564,07
32129801	J01J	DN40 Klebemuffe d50 mm metrisch 12-24 V AC/DC	443,98	528,34
32129802	J01J	DN50 Klebemuffe d63 mm metrisch 12-24 V AC/DC	468,84	557,92
32126546	J01J	DN32 Klebemuffe d40 mm metrisch 230 V AC	422,20	502,42
32126547	J01J	DN40 Klebemuffe d50 mm metrisch 230 V AC	396,96	472,38
32126548	J01J	DN50 Klebemuffe d63 mm metrisch 230 V AC	418,49	498,00



3-Wege PVC-Kugelhahn S4 / 24 V o. 230 V / d50 mm

3-Wege PVC-Kugelhahn S4, 12- 24V oder 230 V, d50, Klebemuffen, 4 Stellungen. IND 12-24V AC/DC Stellzeit: 12 Sek. oder Eco 230V AC Stellzeit: 22 Sek. Elektrische Stellungsrückmeldung, optische Stellungsanzeige, Handnotbetätigung, kompakte Bauweise, Chlor- und seewasserbeständig (korrosionsfrei), Schutzart IP65, PN3 Betriebsdruck max. 3 bar.

Art-Nr.		Beschreibung	Netto-VK	empf. VK
32129629	J01J	3-Wege PVC-Kugelhahn S4 / 24 V / d50 mm	545,55	649,20
32129630	J01J	3-Wege PVC-Kugelhahn S4 / 230 V / d50 mm	504,39	600,22



Evolution 3-Wege Kugelhahn S4 Solar eco 230 V

Evolution automatische 3-Wege-PVC-Kugelhähne mit Klebemuffen, T-Kugel. Die 3-Wege-PVC-Kugelhähne S4 mit elektrischen Stellantrieb werden hergestellt und geprüft nach CE-Norm und sind radial ein- und ausbaubar. Eco 230V AC Stellzeit: 22 Sek. Elektrische Stellungsrückmeldung, optische Stellungsanzeige, Handnotbetätigung, kompakte Bauweise, Chlor- und Seewasserbeständig (korrosionsfrei), Schutzart IP65, PN3 Betriebsdruck max. 3 bar. Durch Bohrungen in der T-Kugel und im Druckring optimal für Poolsolaranwendungen. In Kombination mit sämtlichen Poolsolarabsorbersystemen (EPDM, PE PP) und Poolsolarsteuerung anwendbar.

Art-Nr.		Beschreibung	Netto-VK	empf. VK
32120651	J01J	DN40 / d50 mm / 230 V AC	555,06	660,52
32120655	J01J	DN50 / d63 mm / 230 V AC	728,33	866,71



Solar-Control SC04 mit 3-Wege Kugelhahn S6

Bei dieser kompakten Solarsteuerung sind alle notwendigen Funktionen im EO510 Elektroantriebsgehäuse integriert. Eine Einstellung der gewünschten Poolwassertemperatur ist von 20°C bis 40°C möglich. Lieferumfang: je ein Kaltwassertempersensor mit 3 m Verbindungskabel und ein Warmwassertempersensor mit 10 m Verbindungskabel, welche in der Verrohrung nach dem Skimmer bzw. am Solarkollektor angebracht werden können 3-Wege-Praher PVC Kugelhahn DN40/d50 mit EO510 100-240VAC, mit integrierter Druckausgleichsbohrung in der Kugel (3 Wege), Handnotbetätigung, IP54 Schutzart, CE-Kennzeichnung und optische Stellungsanzeige.

Art-Nr.		Beschreibung	Netto-VK	empf. VK
39126564	J01J	Solar-Control SC04 mit 3-W-T-Kugel / d50 mm / PN3	1028,32	1223,70



Solar-Control SC04 mit 2-Wege Kugelhahn S6

Bei dieser kompakten Solarsteuerung sind alle notwendigen Funktionen im EO510 Elektroantriebsgehäuse integriert. Eine Einstellung der gewünschten Poolwassertemperatur ist von 20°C bis 40°C möglich. Lieferumfang: je ein Kaltwassertempersensor mit 3 m Verbindungskabel und ein Warmwassertempersensor mit 10 m Verbindungskabel, welche in der Verrohrung nach dem Skimmer bzw. am Solarkollektor angebracht werden können 2-Wege-Praher PVC Kugelhahn DN40/d50 mit EO510 100-240VAC, Handnotbetätigung, IP54 Schutzart, CE-Kennzeichnung und optische Stellungsanzeige.

Art-Nr.		Beschreibung	Netto-VK	empf. VK
39126566	J01J		922,70	1098,01



2-Wege Kugelhahn S6

Der "Safety" 2-Wege-Kugelhahn aus PVC entspricht den EG-VCM Sicherheitsnormen. Die technischen Vorzüge des S6 Kugelhahns sind: PN 16, doppelte Wellendichtung, Überwurfmutter mit Sägegewinde, beidseitig gesicherte Kugel, radial ein- und ausbaubar, wartungsfreier Betrieb, hohe Lebensdauer durch Kugelsitzring aus PE.

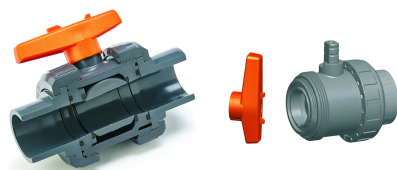

Art-Nr.		Beschreibung	Netto-VK	empf. VK
33127696	L10N	d16 mm	24,70	29,39
33127697	L10N	d20 mm	25,01	29,76
33127698	L10N	d25 mm	23,34	27,78
33127699	L10N	d32 mm	28,78	34,25
33127700	L10N	d40 mm	42,00	49,98
33125462	L20N	d50 mm	29,42	35,01
33125463	L10N	d63 mm	40,66	48,39
33128401	G01G	d75 mm	148,25	176,42
33128429	G01G	d90 mm	256,27	304,96
33129793	G01G	d110 mm	336,31	400,21

Schwimmbad-Teichfolie

Einbauteile

Filtertechnik

Mess- und Regelftechnik

Heizungen

Installation

Lecksuche

Zubehör

Reinigung

Wasserspaß

Pool-Wasserpflege

Whirlpools & Pflegemittel

Schwimmbad-Abdeckungen

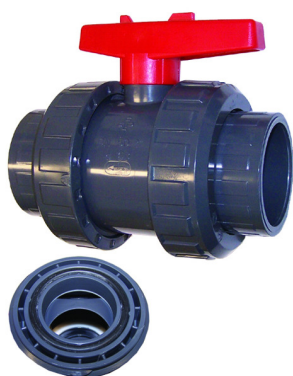

2-Wege Kugelhahn mit Teflonsitzring

Der "Teflon" 2-Wege-Kugelhahn aus PVC entspricht den EG-VCM Sicherheitsnormen. Die technischen Vorzüge des S6 Kugelhahns sind: PN 16, doppelte Wellendichtung, Überwurfmutter mit Sägewinde, beidseitig gesicherte Kugel, radial ein- und ausbaubar, wartungsfreier Betrieb, sehr hohe Lebensdauer und stark beanspruchbar durch Kugelsitzring aus PTFE.

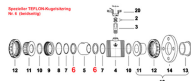

Art-Nr.		Beschreibung	Netto-VK	empf. VK
33125486	G01G	d50 mm	51,35	61,11
33125487	G01G	d63 mm	67,79	80,67
33128402	G01G	d75 mm	188,43	224,23
33128430	G01G	d90 mm	317,16	377,42



Einlegeteil für Kugelhahn S5/S6

PVC-Einlegeteile für Kugelhahn-Verschraubung der Modellreihe S5 und S6 sowie für Rückschlagventil und Schmutzfilter in grau.

Art-Nr.		Beschreibung	Netto-VK	empf. VK
33100451	L01L	Klebemuffe d50 mm	6,21	7,39
33100500	L01L	Klebemuffe d63 mm	9,63	11,46
33100083	J01J	Klebemuffe d75 mm	11,90	14,16
33140240	L01L	Gewindemuffe 1 1/2" IG für d50 mm	12,34	14,69
33140405	L01L	Gewindemuffe 2" IG für d63 mm	19,64	23,37



3-Wege Kugelhahn S4

Der 3-Wege Kugelhahn mit T-Kugel aus PVC entspricht den EG-VCM Sicherheitsnormen. Die technischen Vorzüge des 3-Wege S4 Kugelhahns sind: PN 16, schwimmend gelagerte Kugel, radial ein- und ausbaubar, richtungsunabhängiger Durchfluss, hohe Lebensdauer durch Kugelsitzring aus PTFE.

Art-Nr.		Beschreibung	Netto-VK	empf. VK
33122714	G04H	d40 mm	164,85	196,17
33122715	G04H	d50 mm	166,15	197,72
33122716	G04H	d63 mm	206,82	246,12



3-Wege Drehschieber

3-Wege PVC Drehschieber, sehr stabil mit Klebemuffen d 50/d 63 mm.

Art-Nr.		Beschreibung	Netto-VK	empf. VK
33071633	H10J	d50 mm	64,19	76,39
33071917	H10J	d63 mm	64,19	76,39



Absperrschieber grau

PVC-Absperrschieber, grau, 2 Klebemuffen, einfacher und wartungsfreier Betrieb,
 ►d32 - d75 MOP 3,5bar ►d90 und d110 MOP 2bar

Art-Nr.		Beschreibung	Netto-VK	empf. VK
33071746	G10H	d32 mm	22,49	26,76
33070968	G10H	d50 mm	22,49	26,76
33070632	G10H	d63 mm	25,73	30,62
33071518	G04H	d75 mm	84,61	100,69
33071463	G02H	d90 mm	174,81	208,02
33071461	G04H	d110 mm	265,49	315,93

Schwimmbad-Teichfolie

Einbauteile

Filtertechnik

Mess- und Regeltechnik

Heizungen

Installation

Lecksuche

Zubehör

Reinigung

Wasserspaß

Pool-Wasserpflge

Whirlpools & Pflegemittel

Schwimmbad-Abdeckungen



Verschraubungen Klebe-Klebe / IG / AG / O-Ring

PVC-Verschraubung grau, Ausführungen in Klebe/Klebe, Klebe/Innengewinde, Klebe/Außengewinde mit O-Ring.



Art-Nr.		Beschreibung	Netto-VK	empf. VK
33070682	L10M	d16 mm / Klebe	6,92	8,24
33070513	L10M	d20 mm / Klebe	5,76	6,85
33070683	L10M	d25 mm / Klebe	7,52	8,95
33070514	L10M	d32 mm / Klebe	9,67	11,51
33070515	L10M	d40 mm / Klebe	9,23	10,98
33170397	L20N	d50 mm / Klebe	9,38	11,16
33070684	L40M	d50 mm / Klebe/Klebe / PN16	14,61	17,39
33170395	L20N	d50 mm x 1 1/2" IG	17,30	20,59
33170403	L20N	d63 mm / Klebe	8,50	10,12
33070685	L30M	d63 mm / Klebe/Klebe / PN16	16,02	19,06
33070686	L20M	d75 mm / Klebe	70,52	83,92
33170082	L10N	d90 mm / Klebe	87,65	104,30
33170401	L20N	d63 mm x 2" IG	17,90	21,30
33170086	L10N	d90 mm x 3" IG	57,79	68,77
33170396	L20N	d50 mm x 1 1/2" AG + O-Ring	10,99	13,08
33170404	L20N	d50 mm x 2" AG + O-Ring	24,00	28,56
33170402	L20N	d63 mm x 2" AG + O-Ring	15,24	18,14
33170085	L10N	d90 mm x 3" AG + O-Ring	67,42	80,23



Verschraubungen weiß

PVC-Verschraubung weiß, Klebe/Klebe oder Klebe/Außengewinde mit O-Ring.

Art-Nr.		Beschreibung	Netto-VK	empf. VK
33170381	L10N	d50 mm / Klebe/Klebe	11,49	13,67
33170380	L10N	d50 mm x 1 1/2" AG	16,05	19,10
33170387	L10N	d63 mm / Klebe/Klebe	14,04	16,71
33170386	L10N	d63 mm x 2" AG	18,83	22,41



Kugel-Rückflussverhinderer

Präziser PVC-Kugel-Rückflussverhinderer mit sinkender Ventilabschlusskugel aus Grauguss G225 mit NBR-Ummantelung. Für waagerechten und senkrechten Einbau. Anschlüsse 2 x Innengewinde.

Art-Nr.		Beschreibung	Netto-VK	empf. VK
33405223	E01E	1 1/2" IG	212,15	252,46
33505224	E01E	2" IG	160,10	190,52



Keglrückschlagventil mit IG für Ablasshahn

PVC-Keglrückschlagventil für senkrechten und waagerechten Einbau, federbelastet, 2 x Klebe, mit 3/4" IG, optional für Ablasshahn (Art.33070207).

Art-Nr.		Beschreibung	Netto-VK	empf. VK
33126352	K20L	d40 mm	82,27	97,90
33126353	K20L	d50 mm	112,34	133,69
33126354	K10L	d63 mm	103,86	123,59



Ablasshahn mit 3/4" AG

Ablasshahn mit 3/4" Außengewinde z.B. für Keglrückschlagventile.

Art-Nr.		Beschreibung	Netto-VK	empf. VK
33070207	L10M		14,54	17,30



Keglrückschlagventil

PVC-Keglrückschlagventil für senkrechten und waagerechten Einbau, Öffnungsdruck 0,06 bar, federbelastet (V4A Feder), 2 Verschraubungen mit Klebemuffen. Auch in transparenter Ausführung erhältlich.

Art-Nr.		Beschreibung	Netto-VK	empf. VK
33126358	K20L	d40 mm	67,07	79,81
33126359	K20L	d50 mm	56,32	67,02
33126360	K10L	d63 mm	60,46	71,95
33121771	K10L	d75 mm	262,93	312,89
33126364	K20L	d40 mm (transparent)	83,60	99,48
33126365	K20L	d50 mm (transparent)	109,60	130,42
33126366	K10L	d63 mm (transparent)	134,36	159,89



Rückschlagklappe

Rückschlagklappe K6, PVC grau Flanschanschluss, dicht ab max. 0,3 bar Gegendruck, DIN/ANSI MOP 10 bar, Dichtungen aus EPDM.



Art-Nr.		Beschreibung	Netto-VK	empf. VK
33129063	H01H	d63 mm / 2"	146,16	173,93
33129075	H01H	d75 mm / 2 1/2"	129,41	154,00
33129090	H01H	d90 mm / 3"	166,70	198,37
33129110	H01H	d110 mm / 4"	195,45	232,59

Schwimmbad-Teichfolie

Einbauteile

Filtertechnik

Mess- und Regeltechnik

Heizungen

Installation

Lecksuche

Zubehör

Reinigung

Wasserspaß

Pool-Wasserpfliege

Whirlpools & Pflegemittel

Schwimmbad-Abdeckungen



Rückschlagklappe federbelastet V4A PVC-C

Rückschlagklappe (PVC-C), transparenter Deckel, optimaler Durchfluss, reduzierter Druckverlust, einzigartige Abdichtungstechnologie, servicefreundlich, 2x Klebemuffe innen d63 / aussen d75, optimal für Einsatz bei Ausgleichsbehältern.

Art-Nr.		Beschreibung	Netto-VK	empf. VK
33078016	G01G		86,57	103,02



Schmutzfilter

PVC-Schmutzfilter inkl. Kunststoff-Siebrohr, Maschenweite 1,8 mm (1800 micron), 2 Verschraubungen mit Klebemuffen. Einbau z.B. vor einem Kegelrückschlagventil.

Art-Nr.		Beschreibung	Netto-VK	empf. VK
33121705	G08J	d40 mm	70,29	83,65
33121706	G08J	d50 mm	84,54	100,60
33121707	G08J	d63 mm	114,84	136,66

Winkel 90°

PVC-Winkel 90° grau, Klebemuffen innen - innen

Art-Nr.		Beschreibung	Netto-VK	empf. VK
33070652	K10M	d16 mm	1,71	2,04
33070653	K10M	d20 mm	1,76	2,09
33070654	K10M	d25 mm	2,75	3,27
33070906	K10M	d32 mm	3,11	3,70
33070905	K10M	d40 mm	3,85	4,58
33070904	L50M	d50 mm	2,94	3,50
33070903	K10M	d63 mm	6,18	7,35
33073762	L01L	d75 mm	14,63	17,41
33073763	L01L	d90 mm	17,83	21,22
33073764	L01L	d110 mm	22,01	26,19

Reduzierwinkel 90°

PVC-Reduzierwinkel 90°, grau, innen - außen

Art-Nr.		Beschreibung	Netto-VK	empf. VK
33071317	K10M	d50 mm x 40/50 mm	3,46	4,12
33071318	K10M	d63 mm x 50/63 mm	8,03	9,56

Winkel 90° AG

PVC-Winkel 90° grau, Klebemuffe x Rohraußengewinde.

Art-Nr.		Beschreibung	Netto-VK	empf. VK
33071222	K10M	d40 mm x 1 1/4"	3,74	4,45
33071223	K10M	d50 mm x 1 1/4"	5,03	5,99
33070883	K10M	d50 mm x 1 1/2"	4,34	5,17
33071224	K10M	d50 mm x 2"	6,67	7,94

Winkel 90° verstärkt

PVC-Winkel 90° grau, Klebemuffe x Rohrrinnengewinde, verstärkt.

Art-Nr.		Beschreibung	Netto-VK	empf. VK
33070816	K10M	d16 mm x 3/8"	6,02	7,16
33070817	K10M	d20 mm x 1/2"	6,23	7,41
33070818	K10M	d25 mm x 3/4"	7,22	8,59
33070819	K10M	d32 mm x 1"	8,14	9,69
33070820	K10M	d40 mm x 1 1/4"	9,84	11,71
33070821	K10M	d50 mm x 1 1/2"	13,29	15,82
33070822	K10M	d63 mm x 2"	17,88	21,28

 Schwimmbad-
Teichfolie

Einbauteile

Filtertechnik

 Mess- und
Regeltechnik

Heizungen

Installation

Lecksuche

Zubehör

Reinigung

Wasserspaß

 Pool-
Wasserpflege

 Whirlpools &
Pflegemittel

 Schwimmbad-
Abdeckungen

Reduzierwinkel 45°

PVC-Reduzierwinkel 45°, grau, innen - außen

Art-Nr.		Beschreibung	Netto-VK	empf. VK
33071315	K10M	d50 mm x 40/50 mm	5,17	6,15
33071316	K10M	d63 mm x 50/63 mm	8,35	9,94

Winkel 45°

PVC-Winkel 45° grau, innen - innen.

Art-Nr.		Beschreibung	Netto-VK	empf. VK
33070668	K10M	d16 mm	1,69	2,01
33070669	K10M	d20 mm	1,83	2,18
33070670	K10M	d25 mm	3,30	3,93
33070671	K10M	d32 mm	3,91	4,65
33070672	K10M	d40 mm	5,03	5,99
33070673	J50M	d50 mm	3,74	4,45
33070674	J40M	d63 mm	5,85	6,96
33070675	L01L	d75 mm	15,29	18,20
33070676	L01L	d90 mm	19,15	22,79

Bogen 90°

PVC-Bogen 90°, gespritzt, grau, innen - innen.

Art-Nr.		Beschreibung	Netto-VK	empf. VK
33071030	K10M	d16 mm	5,81	6,91
33070984	K10M	d20 mm	5,39	6,41
33070985	K10M	d25 mm	7,08	8,43
33070986	K10M	d32 mm	8,69	10,34
33070978	K10M	d40 mm	13,03	15,51
33070979	K10M	d50 mm	12,91	15,36
33070980	K10M	d63 mm	18,71	22,27
33070981	K10M	d75 mm	44,32	52,74
33070982	K10M	d90 mm	52,99	63,06
33070983	K10M	d110 mm	69,02	82,13

Bogen 45°

PVC-Bogen 45° aus Rohr, grau, innen - innen.

Art-Nr.		Beschreibung	Netto-VK	empf. VK
33071335	K10M	d32 mm	5,16	6,14
33071336	K10M	d40 mm	5,73	6,82
33071337	K10M	d50 mm	10,52	12,52
33071338	K10M	d63 mm	14,80	17,61

Y-Stück 45°

PVC Fitting Y-Stück mit 3 Klebemuffen, 10 bar.

Art-Nr.		Beschreibung	Netto-VK	empf. VK
33150040	K10M	d50 mm	16,60	19,75
33150041	K12M	d63 mm	17,60	20,94

T-Stück 45°

PVC T-Stück 45° grau, egal, innen - innen - innen.

Art-Nr.		Beschreibung	Netto-VK	empf. VK
33070716	L10M	d40 mm	13,29	15,82
33070717	L10M	d50 mm	18,96	22,56
33070718	L10M	d63 mm	27,90	33,20
33070719	L10M	d75 mm	34,80	41,41
33070270	L10M	d90 mm	66,30	78,90
33070721	L10M	d110 mm	106,69	126,96

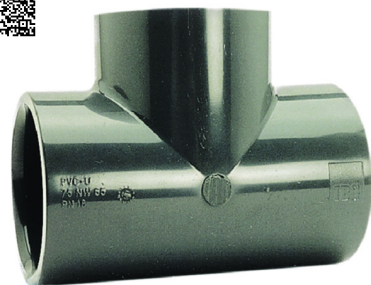
T-Stück 90°

PVC-T-Stück 90° egal, grau, innen - innen - innen.

Art-Nr.		Beschreibung	Netto-VK	empf. VK
33070691	K10M	d16 mm	1,95	2,32
33070692	K10M	d20 mm	1,95	2,32
33070693	K10M	d25 mm	2,79	3,32
33070897	K10M	d32 mm	2,51	2,99
33070896	K10M	d40 mm	3,43	4,08
33070895	L30M	d50 mm	3,93	4,68
33072632	K10M	d63 mm	7,98	9,50
33073766	L01L	d75 mm	18,53	22,05
33073767	L01L	d90 mm	22,51	26,79
33073768	L01L	d110 mm	42,20	50,22

T-Stück 90° reduziert

PVC-T-Stück 90° reduziert, grau, d - d1 - d, Klebemuffen.

Art-Nr.		Beschreibung	Netto-VK	empf. VK
33070706	G01G	d50 - d20 - d50 mm	4,07	4,84
33070707	G01G	d50 - d25 - d50 mm	4,07	4,84
33070708	G01G	d50 - d32 - d50 mm	4,07	4,84
33070710	G01G	d63 - d25 - d63 mm	8,92	10,62
33070960	G01G	d75 - d32 - d75 mm	15,04	17,90
33071053	G01G	d90 - d50 - d90 mm	25,85	30,76
33070959	G01G	d90 - d75 - d90 mm	25,85	30,76
33071054	G01G	d110 - d32 - d110 mm	40,86	48,62
33070962	G01G	d110 - d90 - d110 mm	40,86	48,62



T-Stücke 90° IG verstärkt

PVC T-Stück 90° grau, 2 x Klebemuffe x Rohringengewinde, verstärkt.

Art-Nr.		Beschreibung	Netto-VK	empf. VK
33070830	K10M	d40 mm x 1 1/4"	15,57	18,53
33070831	K10M	d50 mm x 1 1/2"	17,88	21,28
33070832	K10M	d63 mm x 2"	26,97	32,09

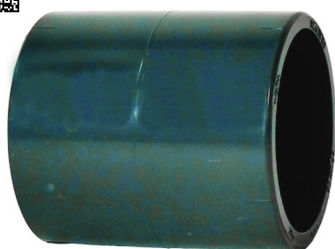

Muffe egal

PVC-Muffe grau, 2 x Klebe - innen - innen.

Art-Nr.		Beschreibung	Netto-VK	empf. VK
33070734	L10M	d16 mm	1,44	1,71
33070735	L10M	d20 mm	1,61	1,92
33070736	L10M	d25 mm	2,47	2,94
33070737	K10M	d32 mm	2,14	2,55
33070738	K10M	d40 mm	2,45	2,92
33070739	K70M	d50 mm	1,99	2,37
33070740	K10M	d63 mm	3,50	4,17
33070741	L01L	d75 mm	7,54	8,97
33070742	L01L	d90 mm	9,91	11,79
33070743	L01L	d110 mm	14,78	17,59



Kreuzstück 90°

PVC-Kreuzstück 90° grau, mit 4 x Klebemuffen in d50 oder d63 mm.

Art-Nr.		Beschreibung	Netto-VK	empf. VK
33070727	L10M	d50 mm	21,24	25,28
33070728	L10M	d63 mm	24,20	28,80

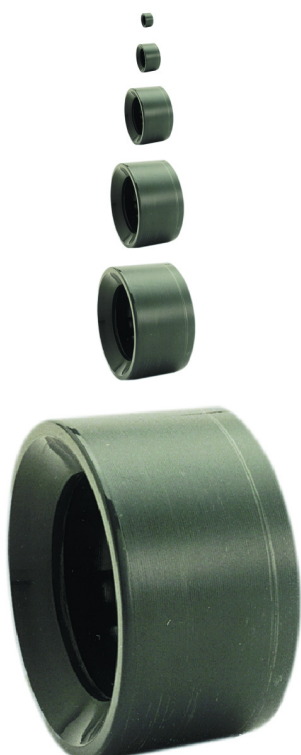
Reduktion kurz

PVC-Reduzierstücke kurz, grau, Klebe/Klebe.

Art-Nr.		Beschreibung	Netto-VK	empf. VK
33070748	K10M	d16 - d12 mm	0,96	1,14
33070749	K10M	d20 - d16 mm	1,00	1,19
33070750	K10M	d25 - d16 mm	1,43	1,70
33070751	K10M	d25 - d20 mm	1,57	1,87
33070753	K10M	d32 - d20 mm	1,94	2,31
33070754	K10M	d32 - d25 mm	2,32	2,76
33070756	K10M	d40 - d20 mm	2,71	3,23
33070757	K10M	d40 - d25 mm	2,71	3,23
33070758	K10M	d40 - d32 mm	3,14	3,74
33070499	K10M	d50 - d20 mm	3,01	3,58
33070498	K10M	d50 - d25 mm	2,99	3,56
33070497	K10M	d50 - d32 mm	2,98	3,55
33070496	K10M	d50 - d40 mm	3,12	3,71
33070503	K10M	d63 - d25 mm	3,70	4,40
33070502	K10M	d63 - d32 mm	3,70	4,40
33070500	K10M	d63 - d50 mm	5,34	6,36
33070761	L01L	d75 - d50 mm	6,92	8,24
33070762	L01L	d75 - d63 mm	8,76	10,42
33070763	L01L	d90 - d40 mm	11,94	14,21
33070764	L01L	d90 - d50 mm	11,94	14,21
33070765	L01L	d90 - d63 mm	11,94	14,21
33070766	L01L	d90 - d75 mm	14,51	17,27
33070767	L01L	d110 - d50 mm	20,31	24,17
33070768	L01L	d110 - d63 mm	20,31	24,17
33070769	L01L	d110 - d75 mm	20,31	24,17
33070770	L01L	d110 - d90 mm	20,31	24,17
33070591	G01G	d160 - 110 mm	39,88	47,46
33070774	G01G	d200 - d110 mm	54,46	64,81

Übergangsmuffe grau

PVC-Übergangsmuffen grau, Klebemuffe d50 x Rohrrinnengewinde 1 1/2".

Art-Nr.		Beschreibung	Netto-VK	empf. VK
33777050	K10M		9,97	11,86

 Schwimmbad-
Teichfolie

Einbauteile

Filtertechnik

 Mess- und
Regeltechnik

Heizungen

Installation

Lecksuche

Zubehör

Reinigung

Wasserspaß

 Pool-
Wasserpflge

 Whirlpools &
Pflegemittel

 Schwimmbad-
Abdeckungen



Übergangsmuffe verstärkt

PVC-Übergangsmuffen grau, Klebemuffe x Rohringengewinde, verstärkt.

Art-Nr.		Beschreibung	Netto-VK	empf. VK
33070836	K10M	d16 mm x 3/8"	5,09	6,06
33070837	K10M	d20 mm x 1/2"	5,33	6,34
33070838	K10M	d25 mm x 3/4"	6,38	7,59
33070839	K10M	d32 mm x 1"	7,54	8,97
33070840	K10M	d40 mm x 1 1/4"	9,28	11,04
33070841	K10M	d50 mm x 1 1/2"	14,57	17,34
33070842	K10M	d63 mm x 2"	19,07	22,69
33070843	L01L	d75 mm x 2 1/2"	41,20	49,03
33070844	L01L	d90 mm x 3"	48,13	57,28
33070845	L01L	d110 mm x 4"	71,59	85,19

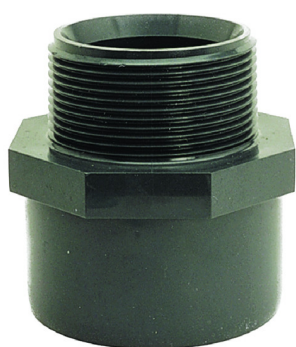

Übergangsmuffennippel

PVC-Übergangsmuffennippel grau, Klebemuffe x Rohraußengewinde.

Art-Nr.		Beschreibung	Netto-VK	empf. VK
33071291	K10M	d16/20 mm x 3/8"	2,02	2,40
33070963	K10M	d20/25 mm x 1/2"	2,42	2,88
33070964	K10M	d25/32 mm x 3/4"	2,41	2,87
33070856	K10M	d25/32 mm x 1"	2,65	3,15
33070582	K10M	d32/40 mm x 1"	3,11	3,70
33071293	K10M	d32/40 mm x 1 1/4"	3,11	3,70
33070857	K10M	d40/50 mm x 1 1/4"	4,33	5,15
33071294	K10M	d40/50 mm x 1 1/2"	6,16	7,33
33071295	K10M	d50 mm x 1 1/4"	4,26	5,07
33070508	K10M	d50 mm x 1 1/2"	4,82	5,74
33071296	K10M	d50 mm x 2"	4,82	5,74
33071297	K10M	d50/63 mm x 1 1/2"	7,17	8,53
33071298	K10M	d50/63 mm x 2"	5,36	6,38
33071301	K05M	d63/75 mm x 2"	17,71	21,08
33071302	K05M	d63/75 mm x 2 1/2"	10,40	12,38
33071304	L01L	d75/90 mm x 2 1/2"	16,58	19,73
33071307	L01L	d90/110 mm x 3"	36,78	43,77
33071310	L01L	d110 mm x 4"	40,59	48,30



Übergangsnippel

PVC-Übergangsnippel grau, Klebestutzen x Rohraußengewinde.

Art-Nr.		Beschreibung	Netto-VK	empf. VK
33070846	K10M	d16 mm x 3/8"	1,62	1,93
33070847	K10M	d20 mm x 1/2"	1,62	1,93
33070848	K10M	d25 mm x 3/4"	2,27	2,70
33070849	K10M	d32 mm x 1"	2,11	2,51
33070850	K10M	d40 mm x 1 1/4"	2,62	3,12
33070851	K10M	d50 mm x 1 1/2"	3,81	4,53
33070852	K10M	d63 mm x 2"	4,87	5,80
33071287	K10M	d63 mm x 1 1/2"	6,43	7,65



Reduziernippel

PVC-Reduziernippel verstärkt, grau, Klebestutzen d 25 mm x Rohrrinnengewinde 1/2".

Art-Nr.		Beschreibung	Netto-VK	empf. VK
33070886	K10M		5,40	6,43



Doppelnippel

PVC-Doppelnippel grau, mit Rohraußengewinde x Rohraußengewinde.

Art-Nr.		Beschreibung	Netto-VK	empf. VK
33070966	J01J	Doppelnippel 1/2" x 1/2" AG	1,97	2,34
33070930	K10M	Doppelnippel 3/4" x 3/4" AG	4,14	4,93
33071196	K10M	Doppelnippel 1 1/2" x 1 1/2" AG	7,76	9,23
33071197	K10M	Doppelnippel 2" x 2" AG	9,36	11,14



Reduzierdoppelnippel

PVC-Reduzierdoppelnippel grau, mit Rohraußengewinde 2" x Rohraußengewinde 1 1/2".

Art-Nr.		Beschreibung	Netto-VK	empf. VK
33071203	K10M		8,79	10,46

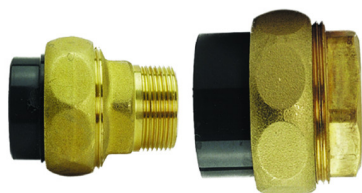

Übergangverschraubung PVC/Rotguss

PVC/Rotguss Übergangverschraubung (z.B. für Anschluss an Wärmetauscher) mit PVC-Klebemuffen und Rotguss Innen- bzw. Außengewinde.

Art-Nr.		Beschreibung	Netto-VK	empf. VK
33070990	K10L	d50 mm x 1 1/2" AG	58,76	69,92
33071185	K10L	d50 mm x 1 1/2" IG	62,25	74,08
33071192	K10L	d63 mm x 2" AG	86,98	103,51
33071186	K10L	d63 mm x 2" IG	92,15	109,66



Behälterverschraubung

Behälterverschraubung Klebemuffe/Klebestutzen - Angaben in mm x AG.

Art-Nr.		Beschreibung	Netto-VK	empf. VK
33073415	J01J	Behälterverschraubung d32 / d40 mm - 1 1/4" AG	17,40	20,71
33073417	J01J	Behälterverschraubung d50 / d63 mm - 2" AG	23,50	27,97
33073419	J01J	Behälterverschraubung d63 / d75 mm - 2 1/2" AG	38,03	45,26
33073420	J01J	Behälterverschraubung d75 / d90 mm - 3" AG	67,25	80,03



Druckschlauchtülle mit AG

PVC-Druckschlauchtülle grau mit Rohraußengewinde - Angaben in mm x AG.

Art-Nr.		Beschreibung	Netto-VK	empf. VK
33071148	K10M	d20-22 mm x 1/2"	3,35	3,99
33070931	K10M	d25-28 mm x 3/4"	4,07	4,84
33071150	K10M	d31-34 mm x 1"	4,46	5,31
33071151	K10M	d40-43 mm x 1 1/4"	6,03	7,18
33071152	K10M	d50-53 mm x 1 1/2"	7,82	9,31
33071153	K10M	d60-66 mm x 2"	12,94	15,40



Druckschlauchtülle mit Klebestutzen

PVC-Druckschlauchtülle grau mit Klebestutzen.

Art-Nr.		Beschreibung	Netto-VK	empf. VK
33071062	K10M	d10 mm	3,33	3,96
33071063	K10M	d12 mm	3,35	3,99
33070971	K10M	d16 mm	2,02	2,40
33070972	K10M	d20 mm	2,19	2,61
33070973	K10M	d25 mm	2,86	3,40
33070974	K10M	d32 mm	3,36	4,00
33070975	K10M	d40 mm	4,42	5,26
33070976	K10M	d50 mm	5,75	6,84
33070977	K10M	d63 mm	7,54	8,97

Reduktion kurz mit IG

PVC - Reduktion kurz, grau, Klebestutzen x Rohringengewinde.



Art-Nr.		Beschreibung	Netto-VK	empf. VK
33071256	K10M	d20 mm x 1/4"	2,85	3,39
33071257	K10M	d20 mm x 3/8"	3,25	3,87
33070970	K10M	d25 mm x 1/2"	3,68	4,38
33071259	K10M	d32 mm x 1/2"	4,54	5,40
33071260	K10M	d32 mm x 3/4"	4,54	5,40
33071262	K10M	d40 mm x 3/4"	5,45	6,49
33071263	K10M	d40 mm x 1"	5,45	6,49
33071264	K10M	d50 mm x 1/2"	7,39	8,79
33071265	K10M	d50 mm x 3/4"	7,39	8,79
33071266	K10M	d50 mm x 1"	6,38	7,59
33071267	K10M	d50 x 1 1/4"	7,38	8,78
33071268	K10M	d50/40 mm x 1 1/2" (Länge 80 mm)	8,51	10,13
33071270	K10M	d63 mm x 1 1/2"	10,98	13,07
33071271	K10M	d63/50 mm x 2" (Länge 90 mm)	12,68	15,09
33071258	K10M	Reduktion kurz, d 25 mm x 3/8"	3,68	4,38

Bundbuchse flach

PVC-Bundbuchse flach, grau, Klebemuffe. Für Flansche DIN 2501.

Art-Nr.		Beschreibung	Netto-VK	empf. VK
33070155	L01L	d50 mm	4,62	5,50
33070137	L01L	d63 mm	9,24	11,00
33070156	L01L	d75 mm	10,21	12,15
33070157	L01L	d90 mm	21,51	25,60
33070172	L01L	d110 mm	27,92	33,23

Flansch

PVC-U Flansch, grau, DIN 2501 - siehe in Abb. Mitte (Flachdichtung-Flansch-Bundbuchse).

Art-Nr.		Beschreibung	Netto-VK	empf. VK
33070144	L01L	d50 mm	12,68	15,09
33070136	L01L	d63 mm	14,63	17,41
33070145	L01L	d75 mm	19,01	22,62
33070146	L01L	d90 mm	21,51	25,60
33070166	L01L	d110 mm	28,53	33,95



Flachdichtung für Bundbuchse

Flachdichtung für Bundbuchse aus Dutral (EPDM).

Art-Nr.		Beschreibung	Netto-VK	empf. VK
33070163	L01L	d50 mm	2,25	2,68
33072068	L01L	d63 mm	4,90	5,83
33070267	M01M	d75 mm	5,87	6,99
33070268	M01M	d90 mm	6,75	8,03
33070269	M01M	d110 mm	8,55	10,18



PVC-Klebeklappe

PVC-Klebekappe, grau.



Art-Nr.		Beschreibung	Netto-VK	empf. VK
33070862	K10M	d20 mm	1,60	1,90
33070863	K10M	d25 mm	1,91	2,27
33070864	K10M	d32 mm	1,96	2,33
33070865	K10M	d40 mm	2,58	3,07
33070866	K10M	d50 mm	4,08	4,86
33070867	K10M	d63 mm	5,97	7,10
33070868	L01L	d75 mm	10,48	12,47
33070869	L01L	d90 mm	14,34	17,07
33070870	L01L	d110 mm	23,19	27,60



Kappe mit IG

PVC-Kappe grau mit Innengewinde.

Art-Nr.		Beschreibung	Netto-VK	empf. VK
33071205	K10M	1"	5,93	7,06
33071206	K10M	1 1/4"	7,75	9,22
33071207	K10M	1 1/2"	10,14	12,07

Anbohrschelle aus PP mit IG

Anbohrschelle aus PP mit verstärktem 1/2" Innengewinde und O-Ring.

Art-Nr.		Beschreibung	Netto-VK	empf. VK
33073428	K10M	d40 mm x 1/2"	9,32	11,09
33073431	K10M	d50 mm x 1/2"	9,09	10,82
33071950	K10M	d63 mm x 1/2"	10,44	12,42
33073442	K10M	d75 mm x 1"	11,45	13,63

Schwarze PVC-Fittings und Rohr d50 mm

Schwarze PVC-Fittings und Rohr d 50 mm z.B. für Solaranlagen. (Solarschlauch siehe unter Saugschläuche). Die PVC-Rohre haben eine Lagerlänge von 5 m. Für Rohrlängen über 2,00 m fallen Speditionskosten ab Lager an. Bestellmengen über 2 m werden in 1 m und 2 m Teilstücken versendet.

Art-Nr.		Beschreibung	Netto-VK	empf. VK
33070887	K10M	Muffe	4,35	5,18
33070129	K10M	Winkel 90°	4,40	5,24
33074264	K10K	Reduzierwinkel 50/40	6,09	7,25
33070130	K10M	Winkel 45°	4,12	4,90
33074029	K10K	Ü-muffennippel d50 mm x 1 1/2" AG	4,75	5,65
33070893	K10M	T-Stück 90°	7,48	8,90
33074030	K10K	Klebekappe	6,29	7,49
33074260	L01L	Rohr / ND 10 / 50 x 2,4 mm (Preis pro Meter, Lagerlänge 5m)	7,05	8,39
33700923	L01L	Rohr / ND 10 / 50 x 2,4 mm 20 m Pack (8 Rohre à 2 m und 4 Rohre à 1 m)	115,80	137,80

Gewindestopfen und Gewindereduktion

PVC-Gewindestopfen mit Außengewinde, grau und Gewindereduktion 2" AG auf 1 1/2" IG in weiß

Art-Nr.		Beschreibung	Netto-VK	empf. VK
33071209	K10M	3/8" AG	2,93	3,49
33070465	L10M	1/2" AG	2,33	2,77
33070464	L10M	3/4" AG	2,74	3,26
33071210	K10M	1" AG	3,80	4,52
33071211	K10M	1 1/4" AG	4,82	5,74
33071212	K10M	1 1/2" AG	7,29	8,68
33071213	K10M	2" AG	7,75	9,22
33850158	K10M	2" AG auf 1 1/2" IG Reduktion	5,63	6,70



ABS-Schlauchtülle

ABS-Schlauchtülle weiß/schwarz, 38 mm.



Art-Nr.		Beschreibung	Netto-VK	empf. VK
33150218	K20M	Klebestutzen d50/38 mm / weiß	2,72	3,24
33150217	K20M	1 1/2" AG / 38 mm / weiß	2,43	2,89
33150007	K20M	Klebestutzen d50/38 mm / schwarz	1,98	2,36
33150268	K20M	1 1/2" AG / 38 mm / schwarz	2,61	3,11



ABS Schlauchtülle gestuft

ABS Schlauchtüllen weiß/schwarz, abgestuft 38/32 mm.



Art-Nr.		Beschreibung	Netto-VK	empf. VK
33150258	K10M	d50 mm / Klebe / d38/32 mm	4,18	4,97
34940892	K12M	1 1/2" AG / d38/32 mm	4,15	4,94
33150446	K20M	1 1/2" AG / d38/32 mm / schwarz	5,82	6,93
33150318	K20M	1 1/2" AG+ O-Ring-d38/32 mm	4,61	5,49
33150133	K10M	für Kugelhahn d50 mm / d38mm	5,99	7,13



PP Doppelschlauchtüllen

PP Doppelschlauchtüllen weiß. In verschiedenen Ausführungen: 32/32mm, 38/38mm und abgestuft 38/32mm.

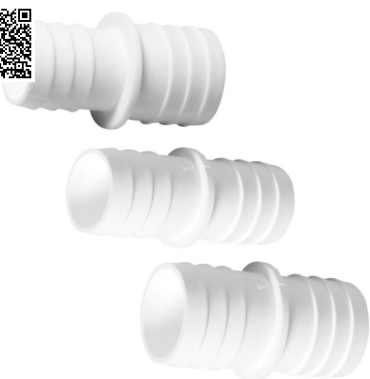

Art-Nr.		Beschreibung	Netto-VK	empf. VK
25150244	K20M	32 / 32 mm	2,21	2,63
25150245	L20M	38 / 38 mm	2,56	3,05
25150209	K20M	38 / 32 mm (abgestuft)	2,32	2,76



Klarsichtstrecke

Transparente Klarsichtstrecke - 1 1/2" AG mit O-Ring auf 38 mm Schlauchtülle oder auf d 50 mm Klebemuffe.



Art-Nr.		Beschreibung	Netto-VK	empf. VK
33150315	K10M	d50 mm x 1 1/2" AG	6,50	7,74
33150316	K10M	d38 mm x 1 1/2" AG	6,50	7,74

Weißer Fittings d40 mm

Weiße PVC Fittings in d 40 mm.

Art-Nr.		Beschreibung	Netto-VK	empf. VK
33075851	K10M	Muffe	2,82	3,36
33075852	K10M	Winkel 90°	3,98	4,74

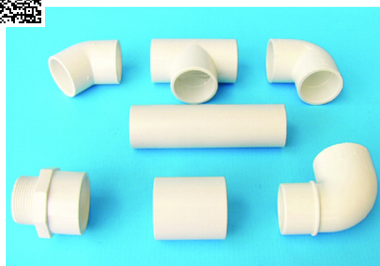
Weißer Fittings und Rohr d50 mm

Weiße PVC Fittings in d 50 mm und Rohr d 50 mm z.B. für Filteranlagen.

Art-Nr.		Beschreibung	Netto-VK	empf. VK
33070888	K10M	Muffe	4,29	5,11
33070902	K10M	Winkel 90°	5,05	6,01
33076645	K10M	Reduzierwinkel 50/40	8,59	10,22
33070898	K10M	Winkel 45°	5,85	6,96
33076002	K10M	Ü-muffennippel d50 mm x 1 1/2" AG	4,31	5,13
33070894	K10M	T-Stück 90°	7,10	8,45

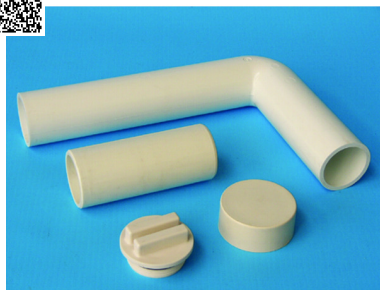
Weißer Anschlussstücke für Mehrwege Ventile

Weiße PVC-Anschlussstücke für Mehrwege Ventile.

Art-Nr.		Beschreibung	Netto-VK	empf. VK
32150064	L20N	Rohrbogen d50 mm / 245 x 158 mm	17,09	20,34
32150231	L20N	Rohrbogen d63 mm / 215 x 163 mm	33,86	40,29
32150108	G20H	Rohrstück d50 mm / 122 mm	9,72	11,57
32150232	L20N	Rohrstück d63 mm / 73 mm	16,93	20,15
32100224	L10N	Verschlussstopfen AG 1 1/2" mit O-Ring	5,19	6,18
32100229	L10N	Verschlussstopfen AG 2" mit O-Ring	6,86	8,16
32140063	G10H	Verschlussstopfen AG 3" mit O-Ring	6,03	7,18
32100206	L20N	Klebestopfen d50 mm	2,58	3,07
32100232	L12N	Klebestopfen d63 mm	3,34	3,98
32140539	G06H	Klebestopfen d90 mm	3,80	4,52

 Schwimmbad-
Teichfolie

Einbauteile

Filtertechnik

 Mess- und
Regeltechnik

Heizungen

Installation

Lecksuche

Zubehör

Reinigung

Wasserspaß

 Pool-
Wasserpflge

 Whirlpools &
Pflegemittel

 Schwimmbad-
Abdeckungen



Anwendungsbeispiel

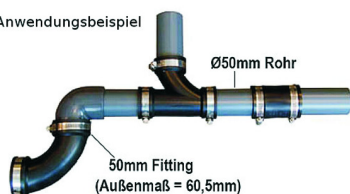

Flexible Fittings

Die ideale Lösung für Anwendungen, bei denen kleben nicht möglich oder nicht erwünscht ist. Geeignet für mehrfachen Gebrauch. Auch wenn die Rohrverbindung nicht rechtwinklig oder gerade ist, passen sich diese Fittings an. In der Übersicht sehen Sie, für welche außenwandigen Maße diese Kupplungen geeignet sind: außenwandiges Rohrmaß, aber auch Außenmaß von PVC Fittings! PVC Elastomer hat eine sehr starke Zug- und Reißfestigkeit, ist enorm flexibel und nicht der Alterung unterworfen ("verkautschken") und CHLORBESTÄNDIG. Nenndruck bis ca. 1,5 bar.

Art-Nr.		Beschreibung	Netto-VK	empf. VK
603FC120	F01F	Flexible Muffe 1 1/2" / 50 mm / 50 - 40 mm	5,75	6,84
603FC122	J01J	Flexible Muffe 2" / 63 mm / 63 - 57 mm	6,25	7,44
603FC124	J01J	Flexible Muffe - 2,5" / 75mm / 75 - 68mm	14,00	16,66
603FC126	J01J	Flexible Muffe 3" / 90 mm / 90 - 83 mm	8,80	10,47
603FC128	J01J	Flexible Muffe 4" / 110 mm / 110 - 100 mm	10,90	12,97
603FC142	J01J	Flexible Reduziermuffe 2" x 1 1/2" / 63 x 50 mm	6,10	7,26
603FC146	J01J	Flexible Reduziermuffe 3" x 2" / 90 x 63 mm	9,05	10,77
603FC170	J01J	Flexibler Bogen 1 1/2" / 50 mm / 50- 44 mm	13,20	15,71
603FC172	J01J	Flexibler Bogen 2" / 63 mm / 63 - 57 mm	14,15	16,84
603FC150	J01J	Flexibles T-Stück 1 1/2" / 50 mm / 50 - 40 mm	15,35	18,27
603FC152	J01J	Flexibles T-Stück 2" / 63 mm / 63 - 57 mm	17,40	20,71
603FC160	J01J	Flexible Endklappe 1 1/2" / 50 mm / 50 - 44 mm	3,72	4,43
603FC162	J01J	Flexible Endkappe 2" / 63 mm / 63 - 57 mm	4,95	5,89



PVC Rohre grau (im Paket) ◊

PVC Rohr, grau, ND 10 ohne Muffen, 2 m lang, in Kunststoffbeutel verpackt. Jeweils 20 m im Paket.

Art-Nr.		Beschreibung	Netto-VK	empf. VK
33076662	L01L	d40 x 1,9 mm / 10 x 2 = 20 m	88,97	105,87
33071575	L01L	d50 x 2,4 mm / 10 x 2 = 20 m	127,33	151,52
33073526	L01L	d63 x 3 mm / 10 x 2 = 20 m	157,63	187,58

PVC Rohre grau (Preis je Meter) ◇

PVC Rohr, grau ND 16, ND 10 ohne Muffen, je m (bitte bestellen sie nach Möglichkeit die VE im Paket). Die PVC-Rohre haben eine Lagerlänge von 5 m. Für Rohrlängen über 2,00 m fallen Speditionskosten ab Lager an. Bestellmengen über 2 m werden in 1 m und 2 m Teilstücken versendet, sofern nicht anderst bestellt.

Art-Nr.		Beschreibung	Netto-VK	empf. VK
33070969	L01L	d16 x 1,5 mm / ND 16 (je Meter)	2,80	3,33
33076944	L01L	d20 x 1,5 mm / ND 16 (je Meter)	3,02	3,59
33071006	L01L	d25 x 1,5 mm / ND 10 (je Meter)	2,85	3,39
33076926	L01L	d32 x 1,6 mm / ND 10 (je Meter)	3,61	4,30
33076927	L01L	d40 x 1,9 mm / ND 10 (je Meter)	5,48	6,52
33076928	L01L	d50 x 2,4 mm / ND 10 (je Meter)	8,68	10,33
33076929	L01L	d63 x 3 mm / ND 10 (je Meter)	16,16	19,23
33076930	L01L	d75 x 3,6 mm / ND 10 (je Meter)	16,80	19,99
33076931	L01L	d90 x 4,3 mm / ND 10 (je Meter)	22,22	26,44
33076932	L01L	d110 x 4,2 mm / ND 10 (je Meter)	25,26	30,06

Rohrklemme mit Bügel

Rohrklemme Typ C und D mit Bügel aus Polypropylen.

Art-Nr.		Beschreibung	Netto-VK	empf. VK
33071069	K10M	d25 mm Typ C	1,54	1,83
33071070	K10M	d32 mm Typ C	1,71	2,04
33071071	K10M	d40 mm Typ C	2,13	2,54
33071072	K10M	d50 mm Typ C	2,49	2,96
33071073	K10M	d63 mm Typ C	3,05	3,63
33071074	K10M	d75 mm Typ C	5,78	6,88
33071075	K10M	d90 mm Typ C	7,68	9,14
33070184	K10L	d110 mm Typ C	10,04	11,95
33070185	K10L	d125 mm Typ C	14,62	17,40
33070186	K10L	d140 mm Typ C	15,39	18,31
33070187	K10L	d160 mm Typ C	18,45	21,96
33071078	G01G	d315 mm Typ D	41,79	49,73

POP Rohrklemme

POP Rohrklemme aus Polypropylen, zur Montage mit einfachem oder doppeltem Wandabstand (z.B. für Kugelhähne).

Art-Nr.		Beschreibung	Netto-VK	empf. VK
33150240	K10M	d32 mm	2,62	3,12
33150293	K10M	d40 mm	2,63	3,13
33150238	K10M	d50 mm	2,43	2,89
33150239	K10M	d63 mm	2,96	3,52



Reinigungstücher für PE, PP, PVDF und PB (100 Stk)

Dose mit 100 fusselfreien Reinigungs-Einmaltüchern im praktischen Spender. Die Tücher eignen sich hervorragend zur Reinigung von Kunststoffrohrleitungssystemen (PE, PP, PVDE und PB) Maße je Tuch: 15 x 19,5 cm

Art-Nr.		Beschreibung	Netto-VK	empf. VK
28500799	G06H		28,86	34,34



Fusselreine Reinigungstücher trocken 23 x 41cm

Fusselreine Reinigungstücher trocken zum Reinigen von Händen und allen Oberflächen, 23 x 41cm, 100 Stück.

Art-Nr.		Beschreibung	Netto-VK	empf. VK
28500800	G06H		38,41	45,71



Tangit Kleber

Tangit-Kleber: zum Verkleben von thermoplastischen Druckrohrleitungssystemen aus PVC-U und Fittings. Auch geeignet für drucklose Rohrsysteme nach EN 1329. Größere Sicherheit durch ausgezeichnetes Spaltüberbrückungsverhalten (niedriger Fließwert), dadurch ist eine einfache und saubere Handhabung gewährleistet.



Art-Nr.		Beschreibung	Netto-VK	empf. VK
33020012	H12J	Kleber (125 g Tube)	10,68	12,71
33020018	H24J	Kleber (250 g)	16,52	19,66
33020019	H12J	Kleber (500 g)	26,88	31,99
33020009	H06J	Kleber (1.000 g)	45,79	54,49

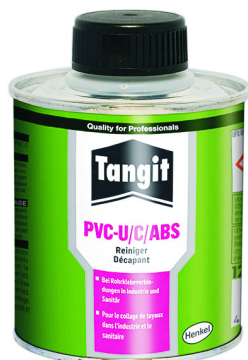

Tangit Reiniger

Tangit-Reiniger: Spezialreiniger für Klebeverbindungen aus PVC-U und PVC-C sowie ABS. Entfernt zuverlässig Rückstände und Verunreinigungen.

Art-Nr.		Beschreibung	Netto-VK	empf. VK
33020017	H20J	Reiniger (125 ml)	9,77	11,63
33020010	G12H	Reiniger (1.000 ml)	29,16	34,70



Griffon UNI-100 XT Kleber

Griffon-Kleber: Zur Verbindung von Rohren, Muffen und Rohrverbindungsstücken durch Presspassung und lose Passung (Spaltfüllung) in Druck- und Drainagesystemen. Geeignet für Durchmesser < 400mm, Betriebstemperaturen bis zu 60°C und max 16bar (PN16), geruchsarm, transparent nach dem Trocknen, Klebstoffrückstände leicht entfernbar, THF-frei, thixotrop, in die Kappe integrierte Spezialbürste für schnelles und einfaches Auftragen sowie eine gleichmäßige Verteilung des Klebstoffes. Bereits nach wenigen Minuten druckstabil! (NICHT zum Verkleben von Flex-Fit-Schläuchen geeignet).

Art-Nr.		Beschreibung	Netto-VK	empf. VK
33020022	J24L	Griffon UNI-100 XT Kleber (125 ml Tube)	11,90	14,16
33020023	J24L	Griffon UNI-100 XT Kleber (250 ml)	17,32	20,61
33020024	J12L	Griffon UNI-100 XT Kleber (500 ml)	26,70	31,77



WDF-05 Kleber auch für Schlauch (nass und trocken)

Griffon WDF-05 Kleber "blau - extrem schnell" - zum Verkleben von PVC-Spiralschläuchen (flexibel), -Rohren und -Fittings, auch auf nassen Teilen verwendbar. Daher sehr gut geeignet für Swimmingpools, Whirlpools und andere feuchte Umgebungen. Bereits nach wenigen Minuten druckstabil, mit integriertem Pinsel im Deckel. Optimal spaltfüllend für FlexFit- und BARRIERFLEX-Schläuche wenn geklebt und nicht geklemmt werden soll. Temperaturbeständigkeit: +60°C, Spitzenlast 95°C. Nicht bei Temperaturen ≤ +5 °C verwenden.

Art-Nr.		Beschreibung	Netto-VK	empf. VK
33020233	H10K	Griffon WDF-05 Kleber (125 g)	9,96	11,85
33020224	G12J	Griffon WDF-05 Kleber (250 g)	14,36	17,09
33020223	G12J	Griffon WDF-05 Kleber (500 g)	25,58	30,44



Griffon UNI-100 XT Reiniger

Griffon-Reiniger: zum Reinigen und Entfetten von zu klebenden Fittings, Armaturen und Rohren aus PVC und ABS. Auch zum Reinigen von Werkzeugen und Pinsel verwendbar.

Art-Nr.		Beschreibung	Netto-VK	empf. VK
33020041	H20K	Griffon Reiniger (125 ml)	9,58	11,40
33020206	H12K	Griffon Reiniger (500 ml)	19,34	23,02
33020031	H06K	Griffon Reiniger (1.000 ml)	32,62	38,82



Teflonband

Teflonband auf 12 m Rolle (VE 10 Stück).

Art-Nr.		Beschreibung	Netto-VK	empf. VK
33071940	K10M		2,81	3,34

Schwimmbad-Teichfolie

Einbauteile

Filtertechnik

Mess- und Regelftechnik

Heizungen

Installation

Lecksuche

Zubehör

Reinigung

Wasserspaß

Pool-Wasserpfliege

Whirlpools & Pflegemittel

Schwimmbad-Abdeckungen



Kolmat - Gewindedichtband Hanf-Teflon-Mischung

KOLMAT - Gewindedichtband, Rolle Länge 15 m, Breite 1,4 cm, Hanf-Teflon-Mischung, mit 180° Drehung, temperaturbeständig bis 160° C, DVGW, WRAS, KVBG + EN 751-2

Art-Nr.		Beschreibung	Netto-VK	empf. VK
33071941	D10E		7,04	8,38



Flachpinsel

Flachpinsel in zwei Größen, 12 mm oder 25 mm Breite, 3 mm tief.

Art-Nr.		Beschreibung	Netto-VK	empf. VK
33538912	K10M	Flachpinsel 12 x 3 mm	2,43	2,89
33538925	K10M	Flachpinsel 25 x 3 mm	2,78	3,31



Schlauchschellen V2A

Edelstahl-Schlauchschellen V2A mit 12 mm Bandbreite.

Art-Nr.		Beschreibung	Netto-VK	empf. VK
33607008	J10K	11 - 25 mm	3,60	4,28
33607020	J10K	19 - 44 mm	3,75	4,46
33607024	J10K	27 - 51 mm	3,90	4,64
33607032	J10K	40 - 64 mm	4,05	4,82
33607040	J10K	52 - 76 mm	4,20	5,00
33607048	J10K	65 - 89 mm	4,35	5,18

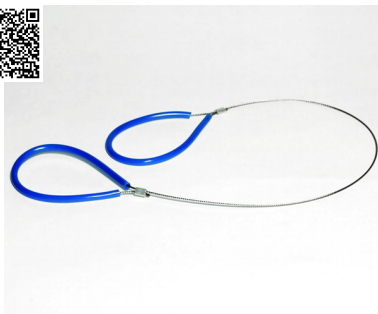

Seilsäge für PVC Rohr 1,15 mm

aufrollbare Seilsäge für PVC Rohr

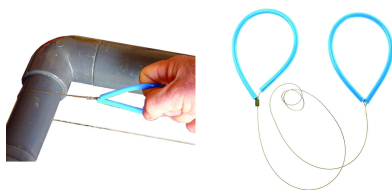

Art-Nr.		Beschreibung	Netto-VK	empf. VK
28882500	G01G		13,52	16,09



Seilsäge für PVC Rohre - 1,17 mm

Aufrollbare Seilsäge für z.B Kunststoffrohre aus PVC, PVC-C, PP und PE. Ideal zum Sägen an schwer zugänglichen Stellen. Eigenschaften: Dünnes Seil mit grobem Schnitt für schnelle Anwendungen, Stabile Handgriffe, 90 cm lang

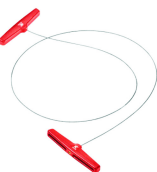

Art-Nr.		Beschreibung	Netto-VK	empf. VK
28078557	F01F		22,48	26,75



BRINKO Kombi-Rohrabschneider

Kombi-Rohrabschneider mit Spindelverstellung. 1 Schneidrädchen für Kunststoff- u. Mehrschicht-Verbundrohre bis 6 mm Wandstärke. 1 Schneidrädchen für Inox-, Stahl-, Kupfer-, Messing-, Hartkunststoffrohre bis 2 mm Wandstärke. Für 1/4 - 2/ 1/2 " / Ø 6 - 67 mm Rohre.



Art-Nr.		Beschreibung	Netto-VK	empf. VK
28627000	A01A	Kombi Rohrabschneider Ø6 - 67 mm	89,00	105,91
28627100	A01A	Ersatz-Schneiderädchen 627-1	10,85	12,91



Rohrentgrater

Rohrentgrater für Kunststoffrohre, für Innen- und Aussenentgraten von großen Rohren, speziell von harten und dickwandigen Kunststoffrohren von 25 - 63 mm Durchmesser.

Art-Nr.		Beschreibung	Netto-VK	empf. VK
28647063	A01A		65,00	77,35

DEAL DES MONATS

Verpassen Sie keine Angebote mehr im Online-Shop shop.poolcare.de auf der Startseite, unter der Kategorie **MONATSANGEBOT** oder einfach QR-Code scannen >>>



BRINKO Schwimmbad-Werkzeugkoffer und Werkzeug-Sortiment

HDPE Hartschalenkoffer aus Spezialkunststoff (3,5 mm) mit extrem hoher Bruchfestigkeit, kälteunempfindlich, zusätzlicher Eckenschutz, steifer Rahmen aus gehärtetem Aluminium, 3 stabile Rückenscharniere mit Scharnierblende innen, extra starke arretierbare Deckelhalter, 4 Bodengleiter, 2 Schlösser und Zahlenschloss, 2 Namensschilder, rutsicherer Tragegriff, im Kofferboden variable und unterteilbare Fächer, mit 3 speziellen Werkzeugplatten zur Aufnahme von 35-teiligem hochwertigen Schwimmbad-, -Sanitär-, und Elektrowerkzeugen für die Schwimmbadinstallation und -wartung (siehe Abb.)



Art-Nr.		Beschreibung	Netto-VK	empf. VK
28607412	A01A	Hartschalen-Werkzeugkoffer (ohne Inhalt)	264,10	314,28
28690305	A01A	Schwimmbad-Werkzeug Sortiment 35-teilig	585,00	696,15
28607530	A01A	Schwimmbad-Werkzeugkoffer mit 35-teiligem Werkzeug-Sortiment	840,76	1000,50



FlexFit Winkel 90°

FlexFit PVC-Winkel 90°, Klemm x Klemm

Art-Nr.		Beschreibung	Netto-VK	empf. VK
33071742	J10L	d50 mm Klemm x Klemm	13,63	16,22
33071909	J10L	d63 mm Klemm x Klemm	22,57	26,86



FlexFit Übergangswinkel Muffe + AG + IG

FlexFit Übergangswinkel 90° und 45°, Klebemuffe, IG bzw. AG x Klemm.

Art-Nr.		Beschreibung	Netto-VK	empf. VK
33071741	J25L	90° d50 mm Klebemuffe x Klemm	8,01	9,53
33071903	J25L	90° 1 1/2" AG x Klemm d50 mm	8,46	10,07
33071908	J25L	90° d63 mm Klebemuffe x Klemm	14,10	16,78
33076496	J25L	90° 1 1/2" IG x Klemm d50 mm	9,91	11,79
33076343	J25L	90° 2" IG x Klemm d63 mm	15,51	18,46
33073506	J25L	45° d50 mm Klebemuffe x Klemm	8,92	10,62
33076600	J25L	90° 2" AG x Klemm d63 mm	10,82	12,88



FlexFit Übergangsverschraubung Muffe + IG

FlexFit Übergangsverschraubung, Klebemuffe bzw. Innengewinde x Klemm.

Art-Nr.		Beschreibung	Netto-VK	empf. VK
33071737	J24L	d50 mm Klemm x Klebemuffe	8,01	9,53
33071906	J25L	d63 mm Klemm x Klebemuffe	12,26	14,59
33071740	J24L	d50 mm Klemm x 1 1/2" IG	9,91	11,79
33071911	J25L	d63 mm Klemm x 2" IG	14,10	16,78

Schwimmbad-
Teichfolie

Einbauteile

Filtertechnik

Mess- und
Regeltechnik

Heizungen

Installation

Lecksuche

Zubehör

Reinigung

Wasserspaß

Pool-
Wasserpflge

Whirlpools &
Pflegemittel

Schwimmbad-
Abeckungen



FlexFit Übergangsverschraubung AG

FlexFit Übergangsverschraubung mit Außengewinde inkl. abdichtendem O-Ring x Klemm.

Art-Nr.		Beschreibung	Netto-VK	empf. VK
33071739	J25L	d50 mm / 1 1/2" AG	9,40	11,19
33071904	J24L	d50 mm Klemm / 2" AG	10,82	12,88
33071910	J36L	d63 mm Klemm / 2" AG	12,73	15,15



FlexFit Übergangsverschraubung Stutzen

FlexFit Übergangsverschraubung, Klebestutzen x Klemm.

Art-Nr.		Beschreibung	Netto-VK	empf. VK
33071736	J30L	d50 mm Klebestutzen x Klemm	7,56	9,00
33071905	J25L	d63 mm Klebestutzen x Klemm	11,76	13,99



FlexFit Doppelverschraubung

FlexFit-Doppelverschraubung, Klemm x Klemm.

Art-Nr.		Beschreibung	Netto-VK	empf. VK
33071738	J20L	d50 mm Klemm x Klemm	13,63	16,22
33071907	J20L	d63 mm Klemm x Klemm	22,57	26,86

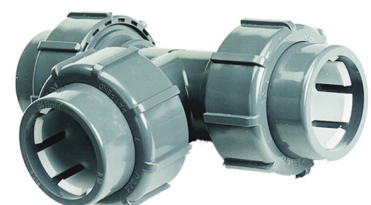

FlexFit T-Stück 90°

FlexFit T-Stück 90°, Klemm x Klemm x Klemm.

Art-Nr.		Beschreibung	Netto-VK	empf. VK
33071744	J08L	d50 mm / 3 x Klemm	20,67	24,60
33071913	J10L	d63 mm / 3 x Klemm	31,46	37,44
33076787	J08L	2 x Klemm d50 mm / 1 x Klemm d63 mm	25,34	30,16



FlexFit Übergangs-T-Stück 90°

FlexFit Übergangs-T-Stück 90°, Klebemuffe x Klemm x Klebemuffe.

Art-Nr.		Beschreibung	Netto-VK	empf. VK
33071743	J18L	d50 mm / 2 x Klebemuffe / 1 x Klemm	8,46	10,07
33071912	J16L	d63 mm / 2 x Klebemuffe / 1 x Klemm	14,10	16,78



FlexFit Übergangs-T-Stück 90°

FlexFit Übergangs-T-Stück 90°, 2x d 50mm Klemm auf d 63mm Klebe Muffe.

Art-Nr.		Beschreibung	Netto-VK	empf. VK
33076788	G08J		16,46	19,59



FlexFit Montageschlüssel

Die schwere, unhandliche Rohrzange können Sie jetzt vergessen. Gewalttätiges Anziehen der FlexFit-Verschraubungen kann zu Beschädigungen der Überwurfmutter führen. "Von Hand" zu drehen ist genauso wenig professionell und das Aufdrehen geht oft sehr schwer. Deshalb sind diese Montageschlüssel genau das Richtige! In 2 Größen erhältlich: für 50 mm oder 63 mm.

Art-Nr.		Beschreibung	Netto-VK	empf. VK
33071635	J10L	für d50 mm	2,46	2,93
33071634	J10L	für d63 mm	2,74	3,26



O-Ringe aus EPDM für FlexiFit-Verschraubungen

in 2 Größen: für d 50 oder 63 mm, für innen im Klemmteil und für Außengewinde.

Art-Nr.		Beschreibung	Netto-VK	empf. VK
33050216	J10L	für d50 mm (außen)	3,08	3,67
33050982	J10L	für d50 mm (innen 6 mm)	1,20	1,43
33050272	J10L	für d63 mm (außen)	1,66	1,98
33050981	J10L	für d63 mm (innen 6 mm)	1,30	1,55

Schwimmbad-Teichfolie

Einbauteile

Filtertechnik

Mess- und Regeltechnik

Heizungen

Installation

Lecksuche

Zubehör

Reinigung

Wasserspaß

Pool-Wasserpflüge

Whirlpools & Pflegemittel

Schwimmbad-Abdeckungen



Original FlexFit / PVC-Spiralschlauch (Weich-PVC) / 25 m Rolle ◊

Der graue Original FlexFit - PVC-Spiralschlauch ist sowohl für Klemmfittings als auch zum Kleben geeignet. Dieser Schlauch, auch "flexibles PVC-Rohr" genannt, findet in der gesamten Schwimmbad- und Whirlpoolverrohrung Verwendung. Hohe Qualität, schnell, sauber, flexibel, professionell! Soll der Schlauch eingegraben werden, empfehlen wir die Verlegung in Leerrohren oder im Sandbett. Temperaturbereich von +50 °C bis 0 °C), bis max. 4 bar Betriebsdruck bei 20° C. (Die Angabe z.B. d 50 besagt 50 mm Außendurchmesser, wie beim Rohr)

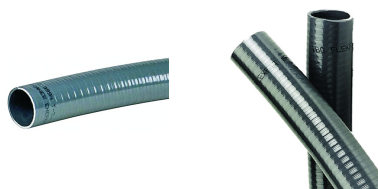

Art-Nr.		Beschreibung	Netto-VK	empf. VK
25551320	J04L	d20 mm	82,13	97,74
25551325	J04L	d25 mm	94,94	112,98
25551332	J04L	d32 mm	95,83	114,04
25551340	J04L	d40 mm	128,02	152,34
25551350	J04L	d50 mm	152,14	181,05
25551363	J04L	d63 mm	222,60	264,89
25551375	J04L	d75 mm	387,00	460,53
25551390	J04L	d90 mm	502,04	597,43



Original FlexFit / PVC-Spiralschlauch (Weich-PVC) / je Meter

Der graue Original FlexFit - PVC-Spiralschlauch ist sowohl für Klemmfittings als auch zum Kleben geeignet. Dieser Schlauch, auch "flexibles PVC-Rohr" genannt, findet in der gesamten Schwimmbad- und Whirlpoolverrohrung Verwendung. Hohe Qualität, schnell, sauber, flexibel, professionell! Soll der Schlauch eingegraben werden, empfehlen wir die Verlegung in Leerrohren oder im Sandbett. Temperaturbereich von +50 °C bis 0 °C), bis max. 4 bar Betriebsdruck bei 20° C. (Die Angabe z.B. d 50 besagt 50 mm Außendurchmesser, wie beim Rohr .

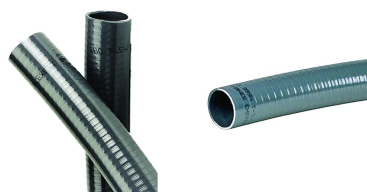

Art-Nr.		Beschreibung	Netto-VK	empf. VK
25551321	J01J	d20 mm	7,02	8,35
25551326	J01J	d25 mm	6,55	7,79
25551333	J01J	d32 mm	6,78	8,07
25551341	J01J	d40 mm	9,50	11,31
25551351	J01J	d50 mm	10,22	12,16
25551364	J01J	d63 mm	13,88	16,52
25551376	J01J	d75 mm	17,56	20,90
25551391	J01J	d90 mm	23,72	28,23

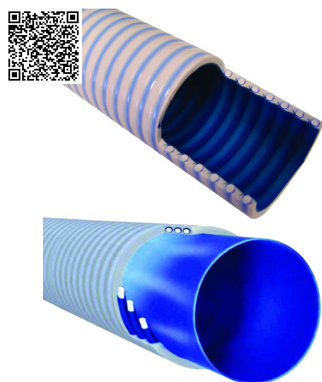

BARRIERFLEX / PVC-Spiralschlauch Longlife / 25 m Rolle ◊

BARRIERFLEX - der verstärkte PVC-Spiralschlauch, die optimale flexible Verrohrung für Pools, widerstandsfähig, langlebig und super flexibel. Die Widerstandsfähigkeit gegen die vom chlorhaltigen Wasser bewirkten Oxidationen ist durch das patentierte Chlorine Defence System CDS 5 mal höher als bei Standard-Spiralschläuchen. Der BARRIERFLEX hat deutlich verbesserte Bruch- und Reissdehnungswerte. Die harte Spirale ist ummantelt mit einer koextrudierten, gegen Rissbildung schützenden, Barriere. Beides sorgt für ausgezeichnete Dichtigkeit und Widerstandsfähigkeit gegen Beanspruchungen. Erhältlich in d 50 oder d 63, blau/weiß. Soll der Schlauch eingegraben werden, empfehlen wir die Verlegung in Leerrohren oder im Sandbett. Temperaturbereich von 50 °C bis 0 °C. (Die Angabe z.B. d50 besagt 50mm Außendurchmesser, wie beim Rohr).

Art-Nr.		Beschreibung	Netto-VK	empf. VK
25552350	J04L	d50 mm	274,50	326,66
25552363	J04L	d63 mm	329,80	392,46

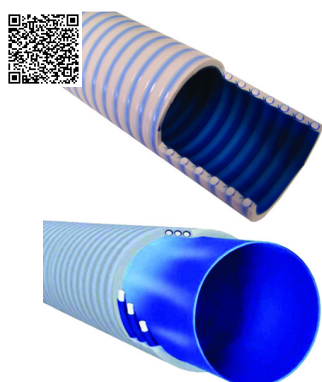

BARRIERFLEX / PVC-Spiralschlauch Longlife / je Meter

BARRIERFLEX - der verstärkte PVC-Spiralschlauch, die optimale flexible Verrohrung für Pools, widerstandsfähig, langlebig und super flexibel. Die Widerstandsfähigkeit gegen die vom chlorhaltigen Wasser bewirkten Oxidationen ist durch das patentierte Chlorine Defence System CDS 5 mal höher als bei Standard-Spiralschläuchen. Der BARRIERFLEX hat deutlich verbesserte Bruch- und Reissdehnungswerte. Die harte Spirale ist ummantelt mit einer koextrudierten, gegen Rissbildung schützenden, Barriere. Beides sorgt für ausgezeichnete Dichtigkeit und Widerstandsfähigkeit gegen Beanspruchungen. Erhältlich in d 50 oder d 63, blau/weiß. Soll der Schlauch eingegraben werden, empfehlen wir die Verlegung in Leerrohren oder im Sandbett. Temperaturbereich von 50 °C bis 0 °C. (Die Angabe z.B. d50 besagt 50mm Außendurchmesser, wie beim Rohr).

Art-Nr.		Beschreibung	Netto-VK	empf. VK
25552351	J01J	d50 mm	18,95	22,55
25552364	J01J	d63 mm	23,80	28,32

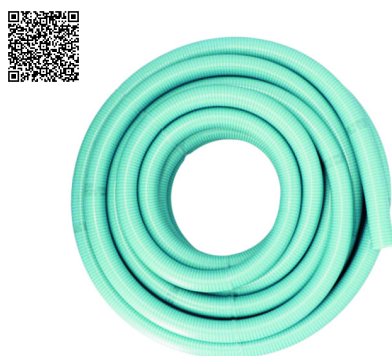

FlexFit flexibler PVC Druckschlauch B-active (verstärkt / türkis) / 25 m Rolle ◊

FlexFit flexibler PVC Druckschlauch B-active, verstärkt, türkis, chlorbeständig, hoher Biegeradius, quetsch- und verformungsresistent. Die Spirale mit dem Shape Bereich bietet eine hohe Widerstandsfähigkeit gegen Quetschungen, die in Verbindung mit der Verwendung von qualitativ hochwertigen Materialien eine erhöhte Flexibilität und einen geringeren Biegeradius ermöglicht. Die Verkleidung der starren Spirale dient als Barriere und verhindert frühzeitige Versprödung. Der CDS Film bietet einen erhöhten Schutz, auch gegen chlorhaltiges Wasser und eine saure Umgebung und garantiert dabei die Langlebigkeit.

Art-Nr.		Beschreibung	Netto-VK	empf. VK
25740129	J04L	d50 mm	252,01	299,89
25740130	J04L	d63 mm	314,12	373,80

Schwimmbad-Teichfolie

Einbauteile

Filtertechnik

Mess- und Regeltechnik

Heizungen

Installation

Lecksuche

Zubehör

Reinigung

Wasserspaß

Pool-Wasserpflge

Whirlpools & Pflegemittel

Schwimmbad-Abdeckungen

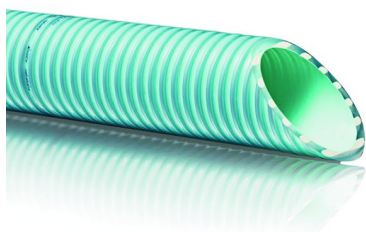
**FlexFit flexibler PVC Druckschlauch B-active (verstärkt / türkis) / je Meter**

FlexFit flexibler PVC Druckschlauch B-active, verstärkt, türkis Chlorbeständig, hoher Biegeradius, quetsch- und verformungsresistent. -- aktuell sind keine flexiblen Schläuche aufgrund von Rohstoffmangel und Lieferengpässen lieferbar!! Alle Bestellungen werden in den Rückstand genommen, voraussichtlich ab Anfang/Mitte August wieder verfügbar (unter Vorbehalt) !! --

Art-Nr.		Beschreibung	Netto-VK	empf. VK
25740128	G01G	d50 mm	14,80	17,61
25740131	G01G	d63 mm	26,69	31,76



Leckagesuchgerät LEAK-TRAC 2400

Elektronischer Leckdetektor, LEAK-TRAC LT 2400 digital, für Folienbecken. Schnell und problemlos ermöglicht der LEAK-TRAC das Aufspüren von Leckstellen in Becken mit Folienauskleidung. Der besondere Vorteil besteht darin, dass das Becken nicht entleert werden muss, da die Lecksuche im direkten Kontakt mit dem Schwimmbadwasser geschieht. Mit Hilfe einer Batterie wird über eine Kupferplatte (Pluspol) eine kleine, für den Anwender ungefährliche, elektrische Spannung an das Wasser des Schwimmbeckens angelegt. Diese elektrische Spannung trachtet danach, die Verbindung mit dem geringsten Widerstand zum Boden (Minuspol) herzustellen. Diese Verbindung geschieht über die zu suchenden Löcher in der Folienauskleidung. Der LEAK -TRAC erfährt über die an der Telestange angebrachte Sonde den Weg des elektrischen Stroms im Wasser. Dieser, über einen Impulsumwandler in hörbare Töne umgesetzte Stromweg, wird "Lecklinie" genannt. (Nur für den Einsatz in Folienbecken auch mit EPDM-Folie. Das Gerät kann in Fliesenbecken keine "Lecklinie" feststellen). Zum Lieferumfang gehört ein robuster, mit stabilen Formteilen ausgestatteter Kunststoffkoffer. Außerdem eine Spürsonde mit 6 m Verbindungskabel, (optional auch als Minisonde erhältlich), Impulsumwandler (ausgestattet mit Ladestandsanzeige) mit Trageriemchen und zwei 9 Volt Blockbatterien, Verstärker (ausgestattet mit Ladestandsanzeige) mit 16 Stück LR6G M 1,5 Volt Batterien, Schwimmkörper mit Anker/Kupferkontaktplatte und 6 m Verbindungskabel, Kopfhörer, Funkverbindung zwischen Impulsumwandler und Verstärker und 6 m Verbindungskabel zwischen Verstärker und Minuspol (Erdstab o.ä.). Gewicht mit Koffer ca. 8 kg. Die Isolierglocke LC21 (Art.28880021) kann optional dazu bestellt werden.

Art-Nr.		Beschreibung	Netto-VK	empf. VK
28882400	A01A		3250,00	3867,50



Leakalyzer LZ400 Water Loos Sensor

Mit dem Leakalyzer können Sie schnell feststellen, ob ein Pool Wasser verliert und wie viel Wasser er verliert. Dieses hochempfindliche Gerät misst Wasserstandsänderungen auf den 10.000stel Zoll und verfolgt diese Änderungen in Echtzeit auf einer digitalen Grafik. Durch die Beobachtung dieser Echtzeitdaten können Sie Lecks in nur 5-10 Minuten identifizieren. Weiter Informationen können Sie der Bedienungsanleitung entnehmen - siehe verfügbare Downloads in diesem Artikel.

Art-Nr.		Beschreibung	Netto-VK	empf. VK
28888100	A01A		2495,00	2969,05



Isolierglocke LC 21

Isolierglocke LC 21 für den Bodenablauf und für Einbauteile (Lampen oder Einlauf-Düsen), inkl. Teleskopstangenadapter. Lecksuche nach dem Ausschlussverfahren, hat man nach dem Anbringen der Glocke keinen Wasserverlust mehr festgestellt, so hat man den Verursacher identifiziert. Auswechseln von Kugelhähnen am Bodenablauf ist mit der Isolierglocke kein Problem. Wichtiger Einsatz auch bei der Lecksuche mit dem LEAK - TRAC LT 2400, hiermit können die leitenden Einbauteile, wie Lampen, Bodenabläufe und Einlaufdüsen isoliert werden. ►Lieferumfang: Isolierglocke Durchmesser ca. 50cm, Handpumpe, zwei durchsichtige Schläuche und ein Teleskopstangenadapter.

Art-Nr.		Beschreibung	Netto-VK	empf. VK
28880021	A01A		240,15	285,78

Schwimmbad-Teichfolie

Einbauteile

Filtertechnik

Mess- und Regelftechnik

Heizungen

Installation

Lecksuche

Zubehör

Reinigung

Wasserspaß

Pool-Wasserpflege

Whirlpools & Pflegemittel

Schwimmbad-Abdeckungen



Druck-Testkit / Route Mate 226 ◊

30-teiliges Druck-Testkit für Rohrleitungsüberprüfungen, Standardausführung, Leitungen von 1 1/2" bis 2"

Art-Nr.		Beschreibung	Netto-VK	empf. VK
28880226	A01A		645,00	767,55



Druck-Testkit / Route Mate 246 ◊

48-teiliges Druck-Testkit für Rohrleitungsüberprüfungen, Profiausführung für Leitungen von 1" bis 2".

Art-Nr.		Beschreibung	Netto-VK	empf. VK
28880246	A01A		895,00	1065,05



Abpress-Stopfen

Abpress-Stopfen zur Erweiterung der Route Mate 226 und 246 (die ca. mm Angaben sind gerundet)

Art-Nr.		Beschreibung	Netto-VK	empf. VK
28888105	D01D	Nr. 105 / 9/16" / 15 - 18 mm	10,40	12,38
28888110	D01D	Nr. 110 / 11/16" / 16 - 20 mm	10,80	12,85
28888112	D01D	Nr. 112 / 3/4" / 20 - 25 mm	11,20	13,33
28888120	D01D	Nr. 120 / 15/16" / 24 - 30 mm	22,40	26,66
28888130	D01D	Nr. 130 / 1 1/8" / 30 - 38 mm	22,80	27,13
28888135	D01D	Nr. 135 / 1 1/4" / 31 - 41 mm	23,20	27,61
28888140	D01D	Nr. 140 / 1 3/8" / 35 - 44 mm	23,60	28,08
28888145	D01D	Nr. 145 / 1 1/2" / 38 - 48 mm	24,00	28,56
28888150	D01D	Nr. 150 / 5/8" / 42 - 50 mm	24,40	29,04
28888152	D01D	Nr. 152 / 1 3/4" / 45 - 53 mm	24,80	29,51
28888155	D01D	Nr. 155 / 1 7/8" / 48 - 56 mm	25,60	30,46
28888160	D01D	Nr. 160 / 2" / 51 - 60 mm	32,50	38,68
28888165	D01D	Nr. 165 / 2 1/8" / 55 - 70 mm	39,50	47,01
28888153	D01D	Nr. 153 1-13/16" / 46-52mm	25,20	29,99



Abpress-Stopfen mit Haken

Abpress-Stopfen mit Haken zur Erweiterung der Route Mate 226 und 246 (die ca. mm Angaben sind gerundet)

Art-Nr.		Beschreibung	Netto-VK	empf. VK
28888820	D01D	Nr. 820 / 15/16" / 25 - 31 mm	25,50	30,35
28888835	D01D	Nr. 835 / 1 1/4" / 32 - 37 mm	26,50	31,54
28888845	D01D	Nr. 845 / 1 1/2" / 39 - 49 mm	27,50	32,73
28888850	D01D	Nr. 850 / 1 5/8" / 42 - 50 mm	28,50	33,92
28888855	D01D	Nr. 855 / 1 7/8" / 49 - 59 mm	29,50	35,11



Abpress-Stopfen mit Verlängerung

Abpress - Stopfen mit Verlängerung (ca. 150 mm) zur Erweiterung der Route Mate 226 und 246 (die ca. mm Angaben sind gerundet).

Art-Nr.		Beschreibung	Netto-VK	empf. VK
2888812E	D01D	Nr. 120E / 15/16" / 25 - 30 mm	49,50	58,91
2888813E	D01D	Nr. 135E / 1 1/4" / 32 - 36 mm	51,50	61,29
2888814E	D01D	Nr. 140E / 1 3/8" / 35 - 43 mm	52,50	62,48
28888345	D01D	Nr. 145E / 1 1/2" / 39 - 48 mm	53,50	63,67
2888815E	D01D	Nr. 150E / 1 5/8" / 42 - 49 mm	54,50	64,86



Aufblasbare Stopfen

Aufblasbarer Stopfen zur Erweiterung der Route Mate 226 und 246 (die mm Angaben sind gerundet).

Art-Nr.		Beschreibung	Netto-VK	empf. VK
28888540	D01D	Nr. 540 / 1/2" / 13 - 17 mm	99,90	118,88
28888545	D01D	Nr. 545 / 3/4" - 1" / 17 - 25 mm	59,90	71,28
28888550	D01D	Nr. 550 / 1 1/4" - 1 1/2" / 28 - 38 mm	69,90	83,18
28888555	D01D	Nr. 555 / 2" - 3" / 50 - 75 mm	76,90	91,51
28888560	D01D	Nr. 560 / 3" / 65 - 85 mm	78,90	93,89
28888565	D01D	Nr. 565 / 4" / 85 - 100 mm	99,90	118,88



Druckschlauch für Durchgangstopfen

Druckschlauch für Durchgangstopfen, 45cm lang.

Art-Nr.		Beschreibung	Netto-VK	empf. VK
28888CPH	D01D		49,50	58,91



Durchgangstopfen mit Verlängerung

Durchgangstopfen mit Verlängerung zur Erweiterung der Route Mate 226 und 246 (die mm Angaben sind gerundet).

Art-Nr.		Beschreibung	Netto-VK	empf. VK
2888845E	D01D	Nr. 045E / 1 1/2" / 38 - 41 mm	86,50	102,94
2888850E	D01D	Nr. 050E / 1 5/8" / 41 - 45 mm	87,50	104,13

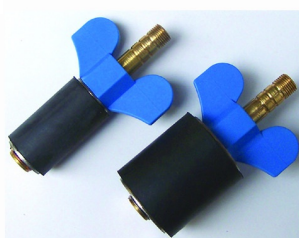

Durchgangstopfen

Durchgangstopfen zur Erweiterung der Route Mate 226 und 246 (die mm Angaben sind gerundet).

Art-Nr.		Beschreibung	Netto-VK	empf. VK
28888020	D01D	Nr. 020 / 15/16" / 24 - 27 mm	21,50	25,59
28888035	D01D	Nr. 035 / 1 1/4" / 32 - 35 mm	26,50	31,54
28888040	D01D	Nr. 040 / 1 3/8" / 35 - 38 mm	27,50	32,73
28888045	D01D	Nr. 045 / 1 1/2" / 38 - 42 mm	28,50	33,92
28888050	D01D	Nr. 050 / 1 5/8" / 41 - 45 mm	29,50	35,11
28888053	D01D	Nr. 053 / 2 13/16" / 46 - 53 mm	30,50	36,30
28888055	D01D	Nr. 055 / 1 7/8" / 48 - 56 mm	31,50	37,49
28888060	D01D	Nr. 060 / 2" / 51 - 65 mm	49,50	58,91
28888065	D01D	Nr. 065 / 2 1/8" / 54 - 70 mm	51,50	61,29



Durchgangstopfen (aufblasbar)

Aufblasbarer Durchgangstopfen zur Erweiterung der Route Mate 226 und 246 (die mm Angaben sind gerundet).

Art-Nr.		Beschreibung	Netto-VK	empf. VK
28888645	D01D	Nr. 550BP / 1 1/2" / 36 - 45 mm	225,90	268,82
28888650	D01D	Nr. 555BP / 2" / 48 - 57 mm	240,90	286,67



Durchgangstopfen (aufblasbar)

Aufblasbare Durchgangstopfen in 3" und 4".

Art-Nr.		Beschreibung	Netto-VK	empf. VK
28888656	D01D	Nr. 560BP / 3" / 65 - 85 mm	275,00	327,25
28888657	D01D	Nr. 565BP / 4" / 85 - 100 mm	305,00	362,95



Schlauch für aufblasbare Stopfen

Schlauch für aufblasbare Stopfen, in drei verschiedenen Längen.

Art-Nr.		Beschreibung	Netto-VK	empf. VK
28888520	D01D	Schlauch 0,6 m	25,49	30,33
28888530	D01D	Schlauch 3 m	42,69	50,80
28888535	D01D	Schlauch 6 m	74,30	88,42



Spezialkit zum Abdichten von Lecks

Der Pool-Reparatur-Kit ist ein spezielles von Hand knetbares 2-Komponenten-Epoxid, das in Feucht- und Naßräumen und sogar unter Wasser verarbeitet werden kann. Es haftet zuverlässig auf Fiberglas, Metall, Holz, Beton, Keramik, Glas, den meisten Kunststoffen sowie PVC. Die Aushärtung tritt beim Standardkit nach ca. 20-30 Min., beim Schnellkit nach ca. 5 Min. ein. Nicht geeignet für Polyethylen und Polypropylen. Ca. 120 g.

Art-Nr.		Beschreibung	Netto-VK	empf. VK
28884101	L01L	Standardkit 1 St.	27,31	32,50
28884112	L01L	Standardkit 12 St.	252,12	300,02
28884201	L01L	Schnellkit 1 St.	27,31	32,50
28884212	L01L	Schnellkit 12 St.	252,12	300,02



Griffon AQUA MAX wasserfester Dichtklebstoff

Griffon AQUA MAX, auch für den Unterwassereinsatz - Kartusche 425g, weißer, schneller lösungsmittelfreier Montagekleber und Dichtmasse mit sehr hoher Elastizität auf SMP-Polymer-Basis, zum Leimen, Montieren und Dichten fast aller Materialien auf vielen Oberflächen. Sehr gut zum Bau von Swimmingpools, Teichen, Bädern, Nasszellen und in der Landwirtschaft geeignet. Für alle Anwendungen in und um den Swimmingpool wie z.B. Skimmer, Kanten, Fliesen, Abwasserleitungen, Überdachung und Dehnungsfugen. Auch geeignet für den Teichbau, für Abwasserleitungen, für den Teichrand sowie für Anwendungen unter Wasser. ►Spezifische Daten: (Chlor-/meer-) wasserfest, resistent gegen UV-Licht, sehr hohe Endfestigkeit, sehr hohe und dauerhafte Elastizität, fugenfüllend, gute Standhaftigkeit, nicht-schrumpfend, lösungsmittelfrei, temperaturbeständig zwischen -40 °C und +100 °C, Überstreichbar. ►Verarbeitungsbedingungen: Die Umgebungstemperatur, die Temperatur des Klebstoffes und der zu klebenden Materialien sollte nicht unter +5 °C liegen. Oberflächen müssen sauber, staub- und fettfrei sein. Oberflächen müssen stabil sein. Die Oberfläche kann feucht sein. Es ist keine Grundierung nötig. Bitte beachten Sie aufgrund der ständig wechselnden Wasserqualität in Swimmingpools ist es nicht möglich die voraussichtliche Lebensdauer des Produktes vorherzusagen wenn dieses in ständigem Kontakt mit dem Poolwasser ist.

Art-Nr.		Beschreibung	Netto-VK	empf. VK
28500630	H12J		26,26	31,25

Schwimmbad-Teichfolie

Einbauteile

Filtertechnik

Mess- und Regelftechnik

Heizungen

Installation

Lecksuche

Zubehör

Reinigung

Wasserspaß

Pool-Wasserpfliege

Whirlpools & Pflegemittel

Schwimmbad-Abdeckungen



Spezialfarbstoffspritzen und Nachfüllflaschen

Spezialfarbstoffspritzen zum Entdecken von Leckagestellen unterhalb des Wasserspiegels, z.B. mit der Spritze etwas Farbe um den Scheinwerfer verteilen. Sollte sich ein Leck am oder hinter dem Scheinwerfer befinden, so würde die Farbe an der Leckagestelle aufgesaugt werden und eine "Fahne" hinterlassen. Schwarze Farbe für helle Becken, fluoreszierende Farbe für dunkle Becken.

Art-Nr.		Beschreibung	Netto-VK	empf. VK
28883101	A01A	1 Spritze (schwarz)	4,08	4,86
28883106	A01A	6 Spritzen (schwarz)	21,68	25,80
28883201	A01A	1 Nachfüll-Flasche (236 ml / schwarz)	8,95	10,65
28883301	A01A	1 Spritze (fluoreszierend)	4,08	4,86
28883306	A01A	6 Spritzen (fluoreszierend)	21,68	25,80
28883401	A01A	1 Nachfüll-Flasche (236 ml / fluoreszierend)	8,95	10,65



WRAP & SEAL TAPE

WRAP & SEAL TAPE, 2,5 cm x 3 m. Wrap & Seal Tape ist ein vulkanisiertes Band um Schläuche und Rohre zu reparieren, auch geeignet zur Reparatur von Luftschläuchen, bis 12 bar druckfest, UV beständiges Gummiband ohne Kleberand, mit einem Messer kann das Wrap & Seal Tape einfach wieder entfernt werden. Anwendbar bei einer Temperatur von -54 bis +260°C.

Art-Nr.		Beschreibung	Netto-VK	empf. VK
603AK153	G01G		17,82	21,21



Dichtband LEAKMASTER

Das Dichtband LEAKMASTER ist besonders gut geeignet zum Abdichten von Kabeldurchführungen. Bleibt permanent flexibel und kann bei Bedarf wieder entfernt werden. Farbe: schwarz, Rolle mit 4,50 m

Art-Nr.		Beschreibung	Netto-VK	empf. VK
28884301	G01G		22,19	26,41



Folienreparaturset STANDARD

Folienreparaturset STANDARD beinhaltet 1 Tube Unterwasserkleber (ca. 20 g) und ein Klarsichtfolienstück zur Unterwasserreparatur von Schwimmbadfolie.

Art-Nr.		Beschreibung	Netto-VK	empf. VK
28030273	G24J		6,70	7,97



Folienreparaturset WET

Folienreparaturset WET beinhaltet 1 Tube Unterwasserkleber (ca. 60 g) und ein Klarsichtfolienstück ca. 15 x 60 cm zur Unterwasser-Reparatur von Schwimmbadfolien, Abdeckungen u.v.a.m.

Art-Nr.		Beschreibung	Netto-VK	empf. VK
28030280	G24J		13,40	15,95



Folienreparaturset Quick Patch

Selbstklebende Klarsicht-Folienstücke zur Reparatur kleiner Folienbeschädigungen unter und über Wasser. Selbstklebende Folienstücke, Größe 160 x 75 mm.

Art-Nr.		Beschreibung	Netto-VK	empf. VK
28030278	G24J		12,79	15,22



BOA Constrictor PROF I

BOA Constrictor Profi - das Universalwerkzeug! "Der eiserne Griff mit dem Samthandschuh"! Nach diesem universellen Werkzeug haben Sie schon lange gesucht. Es ersetzt viele, oft nicht vorhandene Werkzeuge, wie z.B. Filterschlüssel, Lösewerkzeuge, Spezialzangen und -öffner. Damit gehört die BOA Constrictor Profi in jeden Werkzeugkoffer und in jeden Haushalt. Mit der BOA Constrictor Profi öffnen Sie praktisch alles: Pumpenvorfilter- und Filterkesseldeckel, PVC Rohr-Verbindungen, festsitzende Verschlüsse und Deckel, Verschraubungen jeder Art, auch längliche und eckige Gegenstände, von 10 bis 360 mm Durchmesser. Ideal auch zum Halten während der Montage oder Reparatur. Griff und Gurt halten Belastungen bis zu 1.000 kg stand und sind beständig gegen Öl, Flüssiggas, Benzin, Heizöl, Chlor, Säure, Ozon und vieles andere. Denkbar einfache Handhabung: Spannband um den zu öffnenden Gegenstand legen, Spannband fest anziehen, bis es eng am Gegenstand anliegt, BOA Constrictor Profi in Pfeilrichtung bewegen.

Art-Nr.		Beschreibung	Netto-VK	empf. VK
28600100	H01H	BOA Constrictor PROF I	19,75	23,50
28600101	G01G	Ersatzband	10,00	11,90



Verpassen Sie keine Angebote mehr im Online-Shop shop.poolcare.de auf der Startseite, unter der Kategorie MONATSANGEBOT oder einfach QR-Code scannen >>>



Schwimmbad-Teichfolie

Einbauteile

Filtertechnik

Mess- und Regelftechnik

Heizungen

Installation

Lecksuche

Zubehör

Reinigung

Wasserspaß

Pool-Wasserpflge

Whirlpools & Pflegemittel

Schwimmbad-Abdeckungen



Butterfly Bodensauger

Bodensaugerbürste "Butterfly" Nierenform (ohne seitliche Bürsten) Schlauchanschluss 32/38 mm, für alle Beckenformen und -oberflächen geeignet. Breite ca. 27 cm, Gewicht 0,8 kg.

Art-Nr.		Beschreibung	Netto-VK	empf. VK
21018520	J24L		20,96	24,94

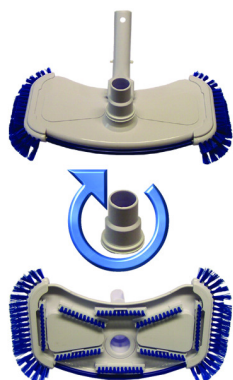

Butterfly brush Bodensauger

Bodenabsaugerbürste "Butterfly brush" Nierenform mit zusätzlichen seitlichen Bürsten. Der klassische Bodensauger für alle Schwimmbeckenformen und -oberflächen. Schlauchanschluss 32/38 mm, Breite ca. 35 cm, Gewicht ca. 1 kg. In zwei Varianten lieferbar "brush standard" und "brush deluxe" mit drehbarem Schlauchanschluss "Swivel"

Art-Nr.		Beschreibung	Netto-VK	empf. VK
21018526	J24L	Butterfly brush standard	24,32	28,94
21024100	J12L	Butterfly brush deluxe Swivel	31,89	37,95



Ocean Vac Deluxe und Standard Bodensauger

Bodensauger mit oder ohne seitliche Bürsten, 33 cm breit, Trapezform. Gewicht 1,2 kg, für alle Beckenformen und -oberflächen geeignet, Schlauchanschluss 32/38 mm optional.

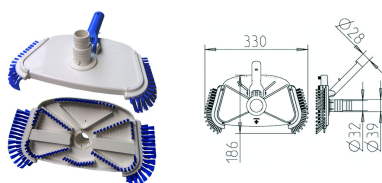

Art-Nr.		Beschreibung	Netto-VK	empf. VK
21170486	H10J	Ocean Vac Deluxe / mit seitlichen Bürsten	37,48	44,60
21170240	H10J	Ocean Vac Standard / ohne seittl. Bürsten	35,38	42,10



Flexi Bodensauger

Flexibler 8-Rad Bodenabsauger mit einem 38 mm Schlauchanschluss, besonders für Polyester- und Fliesenbecken geeignet. ca. 1,5 kg, Breite ca. 31 cm.

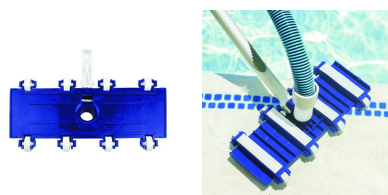

Art-Nr.		Beschreibung	Netto-VK	empf. VK
21990051	J12L		16,76	19,94



Bodensauger Flexibel

Der Bodensauger Flexibel kann durch sein sehr flexibel geformtes Gehäuse und den rotierenden Kugeln optimal eingesetzt werden und alle Verschmutzungen im Pool sehr leicht erreichen. Passt an jede Standardteleskopstange, Schlauchanschluss d38 mm.

Art-Nr.		Beschreibung	Netto-VK	empf. VK
21270172	J06L		29,37	34,95



OCEAN VAC Bodensauger (schwer)

Bodensaugerbürste OCEAN VAC 2,5 kg schwer, sehr stabile Ausführung mit 4 Rädern, federgelagerte Bürstenleiste, 2 Gummilippen, drehbarem Schlauchanschluss 38 mm oder 50mm, ca. 35 cm breit. Für alle Schwimmbecken geeignet z.B für große Fliesen- und Mosaikbecken bis zu 20 x 10m Größe. Ersatzgriff und Ersatzbürsten einzeln erhältlich.

Art-Nr.		Beschreibung	Netto-VK	empf. VK
21075587	H10J	Ocean Vac Bodensauger "schwer" d 38mm	53,45	63,61
21076821	H10J	Ocean Vac Bodensauger "schwer" d 50mm	68,80	81,87
21075589.1	H01H	Griff für Ocean Vac "schwer"	16,87	20,08
21071968	L01L	Ersatzbürste Ocean Vac "schwer"	45,00	53,55



FAIR "Premium Line" Gelenk-Bodensauger

FAIR "Premium Line" hochwertiger Gelenkbodensauger mit Bürstenkranz, in 35cm oder 45cm breite, federgelagerten Rollen und einem besonderen Klappmechanismus, bei welchem die Seitenteile rechtwinklig gestellt werden können und eine besonders gute Reinigung der Ecken erreicht werden kann. Stabiler Metallgriff und Achsen mit einem Pressclip zur komfortablen Befestigung an der Teleskopstange. Schlauchanschluss Ø 38 mm und Ø 50 mm.

Art-Nr.		Beschreibung	Netto-VK	empf. VK
21270393	G06J	FAIR "Premium" / 35 cm breit / 1,9 kg	75,58	89,94
21270394	G06J	FAIR "Premium" / 45 cm breit / 2,6 kg	99,95	118,94

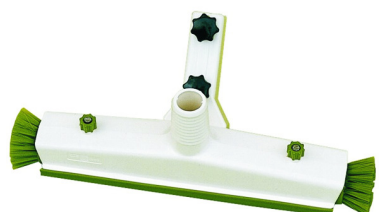

JET-VAC Bodensauger

Mit durchgehender federgelagerter Reinigungsbürste, Gummilippe, zwei rotierenden Seitenbürsten und Adapter für jede handelsübliche Teleskopstange. Breite ca. 35 cm, Schlauchanschluss Ø 38 mm.

Art-Nr.		Beschreibung	Netto-VK	empf. VK
21601000	H06J		145,98	173,72

Schwimmbad-Teichfolie

Einbauteile

Filtertechnik

Mess- und Regeltechnik

Heizungen

Installation

Lecksuche

Zubehör

Reinigung

Wasserspaß

Pool-Wasserpflege

Whirlpools & Pflegemittel

Schwimmbad-Abdeckungen



FAIRLOCKS Bodensauger

Exklusiv-Bodensauger, gelb, 48 cm breit, mit 2,8 kg sehr schwer. Dank Gelenken kommt man mit dem Fairlocks am Übergang von Boden an die Wand ganz in die rechteckige Kante. Die Gummilippe verstärkt den Sog am Boden und die durchgehende Bürste gewährleistet ein hervorragendes Reinigungsergebnis. Dieser Bodensauger ist sehr gut manövrierbar, denn er läuft auf leichtgängigen Rollen. Einer der besten manuellen Bodensauger.

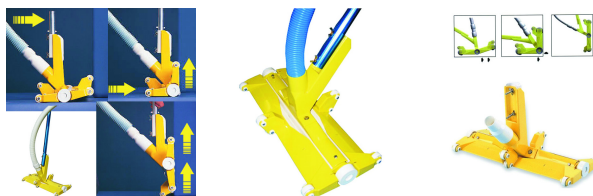

Art-Nr.		Beschreibung	Netto-VK	empf. VK
21300100	H10J		239,00	284,41



Dreieck Noppen-Bodensauger

Der robuste Dreieck-Bodensauger mit Reinigungsnoppen und einem drehbaren Adaptergriff für jede Standardteleskopstange, läßt sich sehr leicht führen und erreicht optimal auch schwerzugängliche Verschmutzungen in Ecken und an Treppenfugen, Schlauchanschluss d38 mm.



Art-Nr.		Beschreibung	Netto-VK	empf. VK
21270170	J06L		29,36	34,94



Dreieck-Bodensaugbürste Deluxe

Dreieck-Bodensaugerbürste, ca. 1,5 kg schwer, US-Modell. Für Folien- und Fliesenbecken geeignet. 30 cm Seitenlänge, drehbarer Schlauchanschluss 32/38 mm. Einzelbürsten, daher besonders effektive Reinigungswirkung.

Art-Nr.		Beschreibung	Netto-VK	empf. VK
21027514	J06L	Dreieck-Bodenbürste Deluxe	25,16	29,94
21037658	J20L	Stabilisierungsfeder	5,05	6,01



Cleany Dreieck Bodensauger für Pool und Teich

Cleany Dreieck Bodensauger mit umlaufendem Bürstenkranz, Rollen und einer flexiblen Gelenkführung, Ø 38 mm Sauganschluss drehbar. Hochwertiges schweizer Qualitätsprodukt das besonders auch zur Reinigung von Schwimmteichen empfohlen wird. ►Art. 21021161 Kreuzgelenk mit Telestangenadapter (Ersatzteil).

Art-Nr.		Beschreibung	Netto-VK	empf. VK
21021160	G01G	Cleany mit Rädern und Bürstenkranz	188,00	223,72
21021161	G01G	Kreuzgelenk mit Telestangenadapter	37,00	44,03



Big Sucker VL 15 LEAF VAC Bodensauger

Mit Rädern und Filtersack, Ø 38 cm, für Anschluss an 3/4" Gartenschlauch. Bei diesem Bodensauger wird durch Wasserdruck ein Sog unter dem Gerät erzeugt. Grober Schmutz und Blätter werden in den Filtersack befördert. Inkl. Gardena-Adapter.

Art-Nr.		Beschreibung	Netto-VK	empf. VK
21028300	H06K	VL 15 Leaf Vac	33,57	39,95



Premier LEAF VAC Bodensauger deluxe in schwarz

Mit Rädern, Bürstenkranz, Stabilisierungsfeder und Filtersack, Ø 38 cm, für Anschluss an 3/4" Gartenschlauch. Bei diesem Bodensauger wird durch Wasserdruck ein Sog unter dem Gerät erzeugt. Grober Schmutz und Blätter werden in den Filtersack befördert. Inkl. Gardena-Adapter. Kann auch als Teich-Bodensauger eingesetzt werden!

Art-Nr.		Beschreibung	Netto-VK	empf. VK
21028316	H06K	VL 15 Leaf Vac (schwarz)	41,97	49,94



Black Magic Pool & Spa Sauger

Mit "Multifunktionssystem". Mit Filtersack und Schnellkupplung für den Gartenschlauchanschluss saugt er nach dem "Venturi-Prinzip" ohne Strom und Filterpumpe. Gleichzeitig wird dem Becken Frischwasser zugeführt. Durch einen scharfen Wasserstrahl, der nach oben in den Filtersack strömt, wird unter dem Gerät ein Sog erzeugt, der den Schmutz in den Filtersack befördert. Mit einem im Lieferumfang enthaltenen Saugschlauchadapter kann er über die Filteranlage als "normaler" Bodensauger mit einem 32/38 mm Saugschlauch verwendet werden. Besonders für kleinere Schwimmbecken und Whirlpools geeignet. Breite ca. 18 cm, inkl. Gardena-Adapter.

Art-Nr.		Beschreibung	Netto-VK	empf. VK
21028008	H06K	Black Magic Sauger	50,37	59,94
21028700	G12J	Ersatzfiltersack für Black Magic Sauger	20,96	24,94

Schwimmbad-
Teichfolie

Einbauteile

Filtertechnik

Mess- und
Regeltechnik

Heizungen

Installation

Lecksuche

Zubehör

Reinigung

Wasserspaß

Pool-
Wasserpflüge

Whirlpools &
Pflegemittel

Schwimmbad-
Abeckungen



Algenbürste mit Stahlborsten

Algenbürste mit Stahlborsten, stabiler Alurücken, nur für Fliesenbecken geeignet, nicht in Folienbecken anwenden! In zwei Größen erhältlich 12cm breit und 24cm (Ausverkauft) breit.

Art-Nr.		Beschreibung	Netto-VK	empf. VK
23020178	J12L	Algenbürste 12cm	37,77	44,95
23020177	J12L	Algenbürste 24cm	33,57	39,95



Wandbürste PVC

Wandbürste aus PVC, 25 cm gerade bzw. 44 cm mit hochgezogenen Enden.

Art-Nr.		Beschreibung	Netto-VK	empf. VK
23018010	J24L	Wandbürste 25 cm breit (gerade)	7,52	8,95
23018100	J24L	Wandbürste 44 cm breit (hochgezogen)	12,56	14,95



Wandbürste "Revolution" 46cm breit

Wandbürste ca. 46cm breit. Stabiler Aluminiumgriff für sicheres Arbeiten mit der Wandbürste. Der flexible Rücken ermöglicht eine optimale Reinigung auch von Ecken und Stufen. Passend zu jeder Standard-Teleskopstange.

Art-Nr.		Beschreibung	Netto-VK	empf. VK
23270903	J12L		27,69	32,95



Wandbürste Alu / Nylon "Premium Line"

Mit Alurücken, 45cm oder 60cm breit, hochwertige Nylonborsten, hochgezogene Enden. Sehr stabil! Mit Press-Clip zur komfortablen Befestigung an der Teleskopstange.

Art-Nr.		Beschreibung	Netto-VK	empf. VK
23270494	J24L	Wandbürste 45 cm breit	33,57	39,95
23270495	J12L	Wandbürste 60 cm breit	50,37	59,94



Wandbürste Wall Whale mit Andruckplatte

--> aktuell ab Hersteller nicht lieferbar / erst ab Frühjahr 2023 Die 48 cm breite Kunststoffbürste mit 3 cm schmalen Bürstenkopf und grosser Andruckplatte erleichtert die Reinigung des Pools oder Schwimmteiches mit Hilfe des natürlichen Wasserdrucks. Die Funktionsweise ist ähnlich der eines Spoilers im Automobilbau. Besonders bei der mühsamen Reinigung von Wänden wird die Unterstützung durch den Wasserdruck deutlich spürbar. Der schmale Bürstenkopf erleichtert die gründliche Reinigung von Ecken und schwer zugänglichen Stellen im Pool. Die Andruckplatte kann auch mit wenigen Handgriffen entfernt werden, ist jedoch nicht separat erhältlich.

Art-Nr.		Beschreibung	Netto-VK	empf. VK
23170435	H12J		43,22	51,43



Wandbürste Wall Whale XL mit Abdruckplatte

--> aktuell lieferbare Farbe: anthrazit Die 50 cm breite Kunststoffbürste mit 12 cm tiefem Bürstenkopf und grosser Andruckplatte erleichtert die Reinigung des Pools oder Schwimmteiches mit Hilfe des natürlichen Wasserdrucks. Die Funktionsweise ist ähnlich der eines Spoilers im Automobilbau. Besonders bei der mühsamen Reinigung von Wänden wird die Unterstützung durch den Wasserdruck deutlich spürbar. Die Andruckplatte kann auch mit wenigen Handgriffen entfernt werden, ist jedoch nicht separat erhältlich. Die Befestigung erfolgt mit Pressclip an jede Standardteleskopstange

Art-Nr.		Beschreibung	Netto-VK	empf. VK
23170340	G12J		56,60	67,35



Wandsaugbürste "Design Line"

Breite Wandbürste mit hochgezogenen Enden und mittigem, drehbarem Schlauchanschluss 32/38 mm. Besonders empfehlenswert zur Wandreinigung von Schwimmbädern und Schwimmteichen. Der große Vorteil besteht darin, dass mit der Bürste gelöste Rückstände direkt abgesaugt werden können. Ergänzend kann auch ein Laubfilter (Leaf Trap/Leaf Canister) verwendet werden, um ein Zusetzen des Filtermediums mit Rückständen zu mindern, ca. 52 cm breit. Mit Pressclip zur komfortablen Befestigung an der Teleskopstange.

Art-Nr.		Beschreibung	Netto-VK	empf. VK
23270303	J12L		21,91	26,07



Ecksaugbürste

Eckbürste mit 38 mm oder 50mm Schlauchanschluss, Sogstärke einstellbar. Mit Pressclip zur komfortablen Befestigung an der Teleskopstange.

Art-Nr.		Beschreibung	Netto-VK	empf. VK
23270499	J24L	Ecksaugbürste d38mm	12,56	14,95
60501016	G01g	Ecksaugbürste d50mm	31,75	37,78

Schwimmbad-Teichfolie

Einbauteile

Filtertechnik

Mess- und Regeltechnik

Heizungen

Installation

Lecksuche

Zubehör

Reinigung

Wasserspaß

Pool-Wasserpflege

Whirlpools & Pflegemittel

Schwimmbad-Abdeckungen



Ecksaugbürste OCEAN

Für schwer zugängliche Stellen, Ø ca. 70 mm. Gleichzeitig kann auch der feine Schmutz z.B. aus den Ecken gesaugt werden - Schlauchanschluss d38 mm.

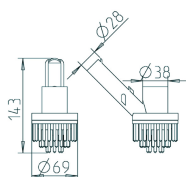

Art-Nr.		Beschreibung	Netto-VK	empf. VK
23170133	H10L		14,05	16,72



Magic Foam Reinigungsschwamm

Magic Foam, der Reinigungsschwamm für die optimale Reinigung der Wasserlinie und anderer Kunststoffoberflächen. Eine Packung beinhaltet 2 kleine und 2 große Reinigungsschwämme. Verkauf an den Fachhandel nur in einer Ladenverkaufs-Colourbox VE 24-Set.



Art-Nr.		Beschreibung	Netto-VK	empf. VK
23080187	H16L		10,04	11,95



Handbürste "Jumbo"

Bürste mit blauem Softgriff für Beckenrand und Ecken. Ca. 17 x 9 cm.

Art-Nr.		Beschreibung	Netto-VK	empf. VK
23020188	J12L		20,96	24,94

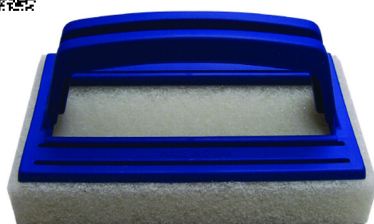

Handscrubber

Handscrubber mit Bügelgriff, zur Randreinigung für alle Oberflächen geeignet. Maße ca. 15 x 9cm.

Art-Nr.		Beschreibung	Netto-VK	empf. VK
23020185	J12L		6,68	7,95

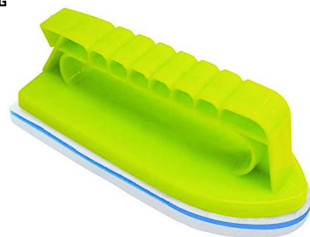

Handbürste mit Magic Schaumstoffpad

Handbürste mit Magic Schaumstoffpad zum Reinigen von hartnäckigem Schmutz an der Wasserlinie und anderem Poolequipment, 3 Wechsel-Pads im Lieferumfang enthalten.

Art-Nr.		Beschreibung	Netto-VK	empf. VK
23080186	J12L		15,92	18,95



Reinigungshandschuh mit Magic Reinigungspad

Gummihandschuh mit Magic Reinigungspad zur Reinigung der Pool- und Whirlpoolwasserlinie, auch für alle Poolanbauteile wo keine Bürste mehr hinkommt z.B. am Skimmer, der Leiter und den Stufen.



Art-Nr.		Beschreibung	Netto-VK	empf. VK
23020190	G01G		10,04	11,95



Spezialschwamm OCEAN

2 Schwämme im Doppelpack. Für alle Oberflächen geeignet, speziell zur Randreinigung, ca. 9 x 14 cm.



Art-Nr.		Beschreibung	Netto-VK	empf. VK
23170128	H30L		7,29	8,68



Wasserschieber

Wasserschieber ca. 40 cm breite Lippe, komplett mit 1,50 m langem Fiberglasstiel. Sehr robust, stabil und langlebig.

Art-Nr.				
23170333				
23170334				

Schwimmbad-Teichfolie

Einbauteile

Filtertechnik

Mess- und Regeltechnik

Heizungen

Installation

Lecksuche

Zubehör

Reinigung

Wasserspaß

Pool-Wasserpflege

Whirlpools & Pflegemittel

Schwimmbad-Abdeckungen



Pool-Gom der Radiergummischwamm

Pool-Gom ist ein Schwamm, der wie ein Radiergummi angewendet werden kann. Er entfernt durch das Reiben über der Schmutzstelle hartnäckige Rückstände auf Folien (besonders an der Wasserlinie), Kunststoffteilen wie Skimmer, Ein- und Auslaufdüsen, Rollläden, Treppen, usw. Ohne zusätzliches Reinigungsmittel ist der Pool-Gom nur angefeuchtet sofort einsatzfähig und "radiert" den Schmutz weg. Aufsteller erhältlich im kompl. Karton (VE 36)



Art-Nr.		Beschreibung	Netto-VK	empf. VK
34880050	H06J		7,94	9,45



Pool-Gom XL Riesen-Radiergummischwamm

Ohne Bleichmittelzusatz oder chemische Substanzen reinigt Pool-GomXL® alle Flecken und hartnäckigen Verunreinigungen vor allem an der Wasserkante, an den Wänden, am Beckenboden und ebenso auf Polyesterverkleidungen oder Fliesen. Sein großes Format von 26 x 9 cm bietet eine optimale Reinigungsfläche. Der Pool-Gom XL ist mit einem Universalaufsatz für Teleskopstäbe ausgestattet. Der Aluminiumschaft besteht aus Polyamid und stark verdichtetem PVC und garantiert Ihnen höchste Stabilität. ► für den POOL GOM XL sind auch Ersatzpads verfügbar: REFILL-Reinigungsschwamm (34.880.056)



Art-Nr.		Beschreibung	Netto-VK	empf. VK
34880055	H06J	POOL GOM XL - Reinigungsschwamm	22,23	26,45
34880056	H06J	REFILL- Reinigungsschwamm für Pool GOM XL	7,94	9,45



Handbürste "Handi-Brush"

Bürste mit Handgriff für Beckenrand und Ecken. Maße: ca. 14 x 6 cm.

Art-Nr.		Beschreibung	Netto-VK	empf. VK
23020187	J12L		5,84	6,95



Kescher "Design Line"

Blauer Kescher mit stabilem Kunststoffrahmen. An der Vorderkante des Kunststoffrahmens ist ein Magnet angebracht um z.B. Haarnadeln oder kleine Metallgegenstände aus dem Becken zu entfernen. Mit Pressclip zur komfortablen Befestigung an der Teleskopstange. Laubkescher mit flachem, gemuldetem Netz (40x40cm).

Art-Nr.		Beschreibung	Netto-VK	empf. VK
22270305	J12L		19,40	23,09



Kescher "Ocean"

Mit stabilem, blauem Kunststoffrahmen. Laubkescher - flaches Netz (42x27cm), Bodenkeshcher - tiefes Netz (42x27cm).

Art-Nr.		Beschreibung	Netto-VK	empf. VK
22170122	H30J	Laubkescher flaches Netz "Ocean"	16,20	19,28
22170126	H30J	Bodenkescher tiefes Netz "Ocean"	19,00	22,61



Kescher "Evolution"

Kescher in der Farbe weiss/türkis oder dunkelgrün/gelb (Versand der Farbe erfolgt nach Lagerbestand) mit stabilem Kunststoffrahmen. An der Vorderkante des Kunststoffrahmens ist ein Magnet angebracht um z.B. Haarnadeln oder kleine Metallgegenstände aus dem Becken zu entfernen. Mit Pressclip zur komfortablen Befestigung an der Teleskopstange. Ausführung: Bodenkeshcher mit tiefem gemuldetem Netz ca. 51x27cm. oder Laubkescher mit flachem Netz ca. 36x35cm.

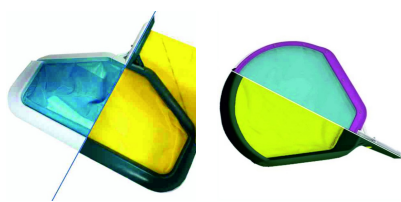

Art-Nr.		Beschreibung	Netto-VK	empf. VK
22270306	J12L	Bodenkescher "Evolution"	20,96	24,94
22270307	J12L	Laubkescher "Evolution"	19,40	23,09

Schwimmbad-Teichfolie

Einbauteile

Filtertechnik

Mess- und Regeltechnik

Heizungen

Installation

Lecksuche

Zubehör

Reinigung

Wasserspaß

Pool-Wasserpflge

Whirlpools & Pflegemittel

Schwimmbad-Abdeckungen



Kescher "Aluline"

Hochwertiger Laub- und Bodenkescher "Aluline-Premier" mit extra stabilem Netz. Besonders verstärkter Alurahmen mit schwarzer Kunststoffummantelung und schwarzem Netz. Maße Laubkescher 37 x 33cm und Bodenkescher 48 x 21cm.



Art-Nr.		Beschreibung	Netto-VK	empf. VK
22021191	H12K	Laubkescher flach "Aluline"	50,37	59,94
22021196	H12K	Bodenkescher tief "Aluline"	62,98	74,95



Kescher "extra fein"

Kescher mit extra feinem, weißem Netz z.B. auch für Blütenstaub usw. geeignet. Alurahmen mit blauer Kunststoffummantelung.



Art-Nr.		Beschreibung	Netto-VK	empf. VK
22021188	J12L	Laubkescher flach "extra fein"	41,97	49,94
22021189	J12L	Bodenkescher tief "extra fein"	58,78	69,95



Kescher "Professional"

Ein Kescher der Profiklasse! Extra schwerer Alu-Kescher mit stabilem, schwarzem Netz. Verstärkter Alurahmen mit grauer Kunststoffummantelung, Telestangenaufnahme aus Alu, in flacher (Laubkescher 33 x 30cm) und tiefer (Bodenkescher 45 x 23cm) Ausführung.



Art-Nr.		Beschreibung	Netto-VK	empf. VK
22270135	J12L	Laubkescher flach "Professional"	50,37	59,94
22270136	J12L	Bodenkescher tief "Professional"	54,58	64,95



Kescher "Revolution"

Stabiler Alurahmen Kescher mit einem starken Polycarbonatgriff. Konturierte Randkanten zum einfachen Einsammeln von Schmutz. In zwei Ausführungen erhältlich: Laubkescher flach 40x50cm und Bodenkescher mit tiefem Netz 47x41cm.



Art-Nr.		Beschreibung	Netto-VK	empf. VK
22270016	J12L	Bodenkescher tief "Revolution"	52,90	62,95
22270017	J12L	Laubkescher flach "Revolution"	40,29	47,95



Kescher "Premium Line"

Stabiler Kescher mit silberfarbenem Griff und Alurahmen, mit Kunststoffummantelung. In drei Ausführungen erhältlich. Laubkescher flach 36 x 35cm, Bodenkescher schmal tief 50 x 20cm, Bodenkescher PRO tief.



Art-Nr.		Beschreibung	Netto-VK	empf. VK
22270162	J12L	Laubkescher flach "Premium Line"	29,37	34,95
22270710	J12L	Bodenkescher schmal "Premium Line"	41,97	49,94
22270161	J12L	Bodenkescher PRO "Premium Line"	33,57	39,95



Kescher Commercial

Ein Kescher der Premiumklasse! Extra schwerer Alu-Kescher mit stabilem, schwarzem Netz. Verstärkter Alurahmen mit weißer Kunststoffummantelung, Telestangenaufnahme aus Alu, in flacher (Laubkescher 42 x 37cm) und tiefer (Bodenkescher 50 x 23cm) Ausführung.



Art-Nr.		Beschreibung	Netto-VK	empf. VK
22021183	H06K	Laubkescher flach "Commercial"	75,58	89,94
22021184	H06K	Bodenkescher tief "Commercial"	92,39	109,94

Schwimmbad-Teichfolie

Einbauteile

Filtertechnik

Mess- und Regeltechnik

Heizungen

Installation

Lecksuche

Zubehör

Reinigung

Wasserspaß

Pool-Wasserpflege

Whirlpools & Pflegemittel

Schwimmbad-Abdeckungen



Teleskopstange "Classic Line" ◊

Teleskopstange in unterschiedlichen Längen, silber eloxiert, hochglänzend, 2-teilig, Größe 1,20 - 2,40m. Sehr gute Handhabung durch geringes Gewicht. Mit Außenverschraubung zum Fixieren der Auszugslänge.

Art-Nr.		Beschreibung	Netto-VK	empf. VK
24120240	J12L		16,39	19,50

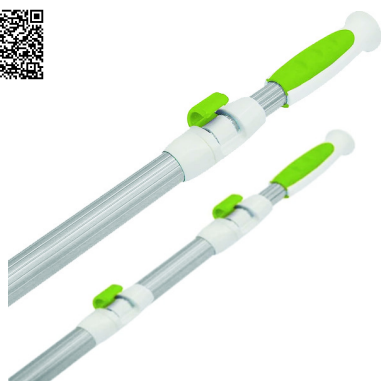

Teleskopstange "Green Line" ◊

Teleskopstange "Green Line" silber eloxiert, mit Klickverschluss zum einfachen Feststellen und Lösen des Verschlusses und problemlosen Handling.

Art-Nr.		Beschreibung	Netto-VK	empf. VK
24150450	J12L	Telestange 3-teilig 1,5 - 4,5 m	53,74	63,95
24180361	J12L	Telestange 2-teilig 1,8 - 3,6 m	41,97	49,94
24240481	J12L	Telestange 2-teilig 2,4 - 4,8 m	50,37	59,94



Teleskopstangen "Premium Line" ◊

Teleskopstange "Premiumline", silberfarben eloxiert. Hochwertige, stabile Ausführung mit 1,1 mm dickem Aluminiumrohr. Einfaches Feststellen und Lösen der Kunststoffverschraubung mit den großen Schraubgriffen. TOP Qualität! Lieferbar in zwei Längen: 1,80 - 3,60 Meter und 2,40 - 4,80 Meter

Art-Nr.		Beschreibung	Netto-VK	empf. VK
24080451	J12L	Telestange 2-teilig 1,8 - 3,6 m	46,17	54,94
24040401	J12L	Telestange 2-teilig 2,4 - 4,8 m	54,58	64,95



Teleskopstange "Revolution" ◊

Teleskopstange Revolution mit einfachem "Klickverschluss", 1,50 bis 4,50 Meter ausziehbar, 3-teilig. Hochwertige und stabile Ausführung mit 1,1mm dickem Aluminiumrohr. Einfache und sichere Handhabung. Farbe schwarz/ rot.

Art-Nr.		Beschreibung	Netto-VK	empf. VK
24150451	J12L		53,74	63,95



Teleskopstange "GFK - Extender Trioval" ◇

Diese hochwertige 2-teilige dunkelgraue GFK-Teleskopstangen bestehen komplett aus Glasfaser. Das macht sie nahezu unzerbrechlich. Auch bei kalten Temperaturen fühlt sich das Material nicht kalt an und hilft dadurch merklich eisige Finger zu vermeiden. Durch die neuartige Rohrgeometrie (trioval) ist ein Verdrehen der Rohre gegeneinander nicht mehr möglich. Durch ein einfaches Klemmsystem ist sie auch während des Gebrauchs problemlos in der Länge zu verstellen. Lieferbar in zwei Längen: 1,93m - 3,40m und 2,53m - 4,60m - stufenlos verstellbar Innendurchmesser : 31 mm Das Zubehör aus unserem Sortiment kann mit dem montiertem Polyacryl-Übergangsstück verwendet werden.

Art-Nr.		Beschreibung	Netto-VK	empf. VK
60501834	F06S	1,93 - 3,4 m / 2-teilig / GFK Trioval	71,50	85,09
60502446	F06S	2,53 - 4,6 m / 2-teilig / GFK Trioval	84,26	100,27



Teleskopstange "Extra Lang" ◇

EXTRA LANGE Alu-Teleskopstange 2-teilig, silber eloxiert, besonders stabil, Länge 3,75 m - 7,50 m.

Art-Nr.		Beschreibung	Netto-VK	empf. VK
24375750	H06J		76,82	91,42

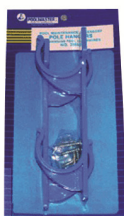

Plastik Excenter und Wandhaken für Teleskopstangen

►Plastik-Excenter für Telestangen TPP100 für die Reparatur von Telestangen (28/32mm). ►2 blaue Doppelwandhaken für zwei Telestangen aus Kunststoff mit Schrauben ►Excenter für Telestange Extralang, 3,75 - 7,00 m ausziehbar

Art-Nr.		Beschreibung	Netto-VK	empf. VK
24037654	A01A	TPP100 Plastik-Excenter für Telestangen	2,00	2,38
28035609	G12J	Doppelwandhaken für Telestangen	8,71	10,37

Schwimmbad-Teichfolie

Einbauteile

Filtertechnik

Mess- und Regelftechnik

Heizungen

Installation

Lecksuche

Zubehör

Reinigung

Wasserspaß

Pool-Wasserpflge

Whirlpools & Pflegemittel

Schwimmbad-Abdeckungen



TRIFLEX Saugschläuche, weiß, 38mm, verschiedene Längen

Belgische Spitzenqualität von ROWIN - beste Handhabung für alle manuellen Bodensauger, gute Schwimmfähigkeit. TRIFLEX Spezial-Saug Schlauch gespritzt, 38 mm, weiß mit angeschweißten Muffen - eine davon drehbar! TRIFLEX-Swivel für Bodensaugeranschluss, hochwertig UV-stabilisiert. Größtmögliche Stabilität (harte Spirale) bei maximaler Flexibilität! Innenseite fast glattwandig! In Einzelverpackung!

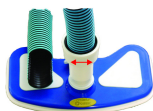

Art-Nr.		Beschreibung	Netto-VK	empf. VK
25006038	K06L	6 m weiß	28,07	33,40
25007538	K06L	7,5 m weiß	33,00	39,27
25009038	K04L	9 m weiß	42,02	50,00
25010038	K04L	10 m weiß	45,17	53,75
25012038	K04L	12 m weiß	51,05	60,75
25015038	K03L	15 m weiß	68,07	81,00



TRIFLEX Saugschläuche, blau-schwarz, 38mm

Belgische Spitzenqualität von ROWIN - beste Handhabung für alle manuellen Bodensauger, gute Schwimmfähigkeit. TRIFLEX Spezial-Saug Schlauch gespritzt, 38 mm, blau-schwarz mit angeschweißten Muffen - eine davon drehbar! TRIFLEX-Swivel für Bodensaugeranschluss, hochwertig UV-stabilisiert. Größtmögliche Stabilität (harte Spirale) bei maximaler Flexibilität! Innenseite fast glattwandig! In Einzelverpackung!

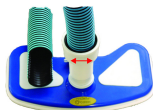

Art-Nr.		Beschreibung	Netto-VK	empf. VK
25206038	K06L	6 m blau-schwarz	28,99	34,50
25207538	K06L	7,5 m blau-schwarz	33,32	39,65
25209038	K04L	9 m blau-schwarz	39,79	47,35
25210038	K04L	10 m blau-schwarz	43,82	52,15
25212038	K04L	12 m blau-schwarz	51,55	61,35
25215038	K03L	15 m blau-schwarz	75,00	89,25



TRIFLEX Teich-Saugschläuche, grün-schwarz, 38mm

Spitzenqualität - beste Handhabung für alle manuellen Bodensauger, gute Schwimmfähigkeit. TRIFLEX Spezial-Saugschlauch gespritzt, 38 mm, grün-schwarz mit angeschweißten Muffen - eine davon drehbar! TRIFLEX-Swivel für Bodensaugeranschluss, hochwertig UV-stabilisiert. Größtmögliche Stabilität (harte Spirale) bei maximaler Flexibilität! Innenseite fast glattwandig! In Einzelverpackung!



Art-Nr.		Beschreibung	Netto-VK	empf. VK
25109038	K06L	9 m / grün-schwarz / 38 mm / mit Muffen	41,65	49,56
25112038	K06L	12 m / grün-schwarz / 38 mm / mit Muffen	57,02	67,85
25115038	K03L	15 m / grün-schwarz / 38 mm / mit Muffen	66,04	78,59
25112950	E01E	12 m / grün-schwarz / 50 mm / ohne Muffen	101,85	121,20
60501015	E01E	C-Kupplung d50 mm Alu	24,54	29,20

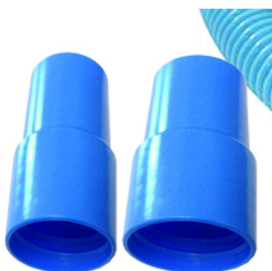

Schraubmuffe für Heliflex

Schraubmuffe für Heliflex Saugschlauch in 38mm oder 50mm.

Art-Nr.		Beschreibung	Netto-VK	empf. VK
25047038	G01G	38 mm für Heliflex	5,58	6,64
25047050	G01G	50 mm für Heliflex	5,43	6,46



Saugschlauch NW38 und NW32 Rollen

Saugschlauch, blau UV-stabilisiert, bei NW 38 alle 1,50 m teilbar, mit angeformten Muffen auf 51 m Rolle Saugschlauch, blau, bei NW 32 alle 1,10 m teilbar mit angeformten Muffen auf 50,6 m Rolle (alternativ auch segmentweise lieferbar).

Art-Nr.		Beschreibung	Netto-VK	empf. VK
25510538	L08M	Saugschlauch blau NW38 - 51m Rolle	151,45	180,23
25506532	L08M	Saugschlauch blau NW32 - 50,6m Rolle	132,82	158,06

Schwimmbad-Teichfolie

Einbauteile

Filtertechnik

Mess- und Regelftechnik

Heizungen

Installation

Lecksuche

Zubehör

Reinigung

Wasserspaß

Pool-Wasserpfllege

Whirlpools & Pflegemittel

Schwimmbad-Abdeckungen



Saugschlauch Segmente NW38 und NW32

Saugschlauch Segmente einzeln zu bestellen. NW 38, Saugschlauch blau, 1,50m pro Segment NW 32, Saugschlauch blau 1,10m pro Segment

Art-Nr.		Beschreibung	Netto-VK	empf. VK
25005150	L01L	Segment 1,50m NW38 blau	7,62	9,07
25005110	L01L	Segment 1,10m NW32 blau	3,87	4,61



Solarschlauch UV-stabil

Spezial-Solarschlauch für Zu- und Ablaufleitungen (besonders für Solaranlagen geeignet). Überall wo schnell und bequem Leitungen verlegt werden sollen, ist dieser Schlauch genau der Richtige! Das Material aus Polypropylen sorgt für außerordentliche Stabilität und Festigkeit, ohne dass der Schlauch an Flexibilität verliert. 100 % UV-stabilisiert, schwarz, unterdruckbeständig, geprüft auf 6 bar/Berstdruck 10 bar, Temperaturbeständigkeit bis -50°/+90° (kurzzeitig). NW 38, alle 0,50 m teilbar mit angeformten Muffen, lieferbar als 50 m Rolle oder in 0,5 m Segmenten.

Art-Nr.		Beschreibung	Netto-VK	empf. VK
25050838	K04M	NW 38 / schwarz / 50 m Rolle	213,57	254,15
25008050	L01L	NW 38 / schwarz / 0,5 m Segment	2,33	2,77

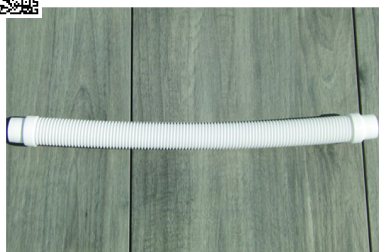

Verbindungsschlauch

Verbindungsschlauch z.B. für Filteranlagen usw. NW 38. Gespritzter Spezialschlauch, hochflexibel und stabil, mit angeschweißten weichen Muffen für die Befestigung mit Schlauchschellen auf entsprechenden Schlauchtüllen. Bestmöglicher Wasserfluss, die Innenseite ist fast glattwandig!

Art-Nr.		Beschreibung	Netto-VK	empf. VK
25000638	K05L	NW 38 / 0,6 m	7,45	8,87
25000938	K05L	NW 38 / 0,9 m	8,00	9,52
25001238	K05L	NW 38 / 1,2 m	11,76	13,99
25002038	K05L	NW 38 / 2 m	19,75	23,50



Schraubmuffe, Kupplung und Konusbogen für Saugschlauch

Schraubmuffen NW32/ NW38 und Kupplung NW38 für Saugschläuche (nur für Spiralschläuche geeignet!), Kupplung auch als Reparaturverschraubung geeignet. Konusbogen-Reduktion 50/55 auf 38 mm. Mit diesem Bogen kann z.B. bei OSPA-Skimmern auf 38 mm reduziert werden, um nicht mit einem schweren 50er - Saugschlauch hantieren zu müssen.



Art-Nr.		Beschreibung	Netto-VK	empf. VK
25500038	J12L	Schraubmuffe NW 38	5,08	6,05
25500032	J12L	Schraubmuffe NW 32	4,33	5,15
25036683	K12L	Kupplung NW 38	9,92	11,81
25013941	H01H	Konusbogen-Reduktion 50 / 55 auf 38	54,00	64,26
25500050	J01J	Schraubmuffe schwarz für 50 mm	5,80	6,90



Saugschlauch Verschraubung

Saugschlauch-Verschraubung in 32 mm und 38 mm, 3-teilig. Als Verlängerungs- oder Reparaturverschraubung geeignet.

Art-Nr.		Beschreibung	Netto-VK	empf. VK
25070012	K10L	38 mm / 38 mm	14,22	16,92
25070024	K10L	32 mm / 32 mm	12,85	15,29



Doppelschlauchtülle und T-Stück für Saugschlauch

Schlauchverbinder als Doppelschlauchtülle für Saugschläuche in 38/38 mm, 32/32mm und 38/32mm, einteilig, weiß. T-Stück in 38mm, schwarz.



Art-Nr.		Beschreibung	Netto-VK	empf. VK
25150245.1	L20M	38 mm / 38 mm	2,56	3,05
25150244.1	K20M	32 mm / 32 mm	2,21	2,63
25150209.1	K20M	38 mm / 32 mm	2,32	2,76
25071001	K20M	T-Stück / 38 mm / schwarz	3,88	4,62



Schlauchtülle 90°

Schlauchtülle 90°, 40 mm, grau, AG 1 1/2".

Art-Nr.		Beschreibung	Netto-VK	empf. VK
25070025	J20K		5,24	6,24



C-Kupplung in d38 oder d50

C- Kupplung d38 Kunststoff schwarz oder in d50 aus Aluminium. Ersatz O-Ring für beide Modelle.



Art-Nr.		Beschreibung	Netto-VK	empf. VK
60501014	D01D	C-Kupplung d38 Kunststoff	18,50	22,02
60501094	D01D	C-Kupplung d50 Aluminium	19,50	23,21
60501093	G01G	Ersatzdichtung für C-Kupplung	2,33	2,77



Funk-Poolthermometer MARBELLA

Mit dem modernen Funk-Thermometer MARBELLA können Sie jederzeit die Wassertemperatur in Ihrem Pool oder Teich kontrollieren - und das bequem von Ihrem Wohnraum aus. Der schwimmende Poolsender überträgt die Informationen direkt und kabellos an die Station, verfügt aber auch über eine eigene Temperaturanzeige. Der Sensor misst in 110 mm Messtiefe. Als Design-Kniff wird der untere Displaybereich, auf dem die Wassertemperatur mit Höchst- und Tiefstwerten angezeigt wird, mit türkisfarbenen Wellen hervorgehoben. Im oberen Bereich kann man sich über das Raumklima am Aufstellort und die funkgenaue Uhrzeit mit Datum informieren. Technische Daten: Messbereich Pool 0...+60°C (32...+140°F) Lieferumfang Basisstation, Temperatursender Pool, Bedienungsanleitung, Messbereich Temperatur 0...+50°C (32...+122°F), Messbereich Luftfeuchtigkeit 10-99%, Funkuhr, max. Reichweite 100 Meter, Material Kunststoff, Energieversorgung Batterien 2x 1,5V AA (Basisstation) 2 x 1,5V AA (Sender) (nicht inklusive) Maße L90 x B30 (50) x H 85 mm, Gewicht 98g

Art-Nr.		Beschreibung	Netto-VK	empf. VK
27303066	J01J		53,75	63,96



Digitales Solar-Poolthermometer

Solar Poolthermometer, bequemes Ablesen der Wassertemperatur, Messbereich - 20°C...+50°C umschaltbar zwischen °C / °F, wasserfest, Solarbetrieb Max.-Min.-Funktion, mit Befestigungsleine, inkl. Backup-Batterie 1x LR44, Gewicht 60 g, Größe 80 x 90 x 131 mm.

Art-Nr.		Beschreibung	Netto-VK	empf. VK
27301041	J01J		18,50	22,02



Digital Thermometer

Digital-Thermometer, Display 20 x 50 mm, Ø 85 mm, mit Ein-/Aus-Schalter für batterie sparende Nutzung. (Batterie ist auswechselbar) - inkl. Befestigungsleine.

Art-Nr.		Beschreibung	Netto-VK	empf. VK
27025310	F12H		14,24	16,95

Schwimmbad-Teichfolie

Einbauteile

Filtertechnik

Mess- und Regelftechnik

Heizungen

Installation

Lecksuche

Zubehör

Reinigung

Wasserspaß

Pool-Wasserpflge

Whirlpools & Pflegemittel

Schwimmbad-Abdeckungen



Rettungsring-Thermometer "Made in Germany"

Das klassische Schwimmbad-Thermometer! Weicher, blauer Ring, von oben gut ablesbare Skala, Ø 18 cm, Meßtiefe 30 cm. Deutsche Top Qualität! - inkl. Befestigungsleine.



Art-Nr.		Beschreibung	Netto-VK	empf. VK
27007521	G12J		41,29	49,14



Softring Thermometer

Softring Thermometer, mit farbigem Display und Befestigungsleine. Ø 18 cm, Meßtiefe 30 cm.

Art-Nr.		Beschreibung	Netto-VK	empf. VK
27270610	G12J		25,16	29,94



VA Thermometer

Aus rostfreiem Edelstahl mit Weichschaum-Schwimmkörper und Befestigungsleine. Gut ablesbare, große Rundskala Ø 11 cm , Meßtiefe 12 cm.

Art-Nr.		Beschreibung	Netto-VK	empf. VK
27402005	H12J		20,28	24,13



Thermometer "Cool Animal"

Thermometer - Cool Animal, 3 freche Styles: Walross, Haifisch und Frosch (Preis pro St.) Große Anzeige in Celsius und Leine zum Befestigen. Maße: Ø Rohr 29mm - Höhe 215mm



Art-Nr.		Beschreibung	Netto-VK	empf. VK
27025725	E06J		7,52	8,95

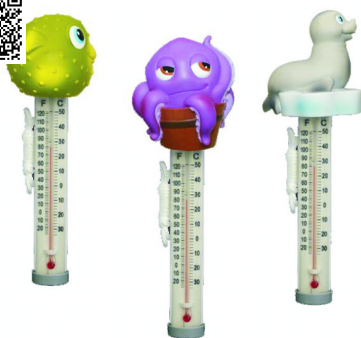

Thermometer "Big Eye"

Big Eye Thermometer in 3 Styles: Kugelfisch, Krake oder Robbe. (Preis pro St.) Große Anzeige in Celsius und Leine zum Befestigen. Maße: Ø Rohr 29mm - Höhe 215mm



Art-Nr.		Beschreibung	Netto-VK	empf. VK
27025265	E06J		10,88	12,95



Floating Thermometer Tutti Frutti

Floating Thermometer in 3 fruchtigen Styles: Ananas, Lemone und Melone (Preis pro Stück) Große Anzeige in Celsius mit Saugnapf und Leine mit Befestigungshaken Maße: Ø Rohr 29mm - Höhe 220mm Melone - 235mm Lemone - 285mm Ananas

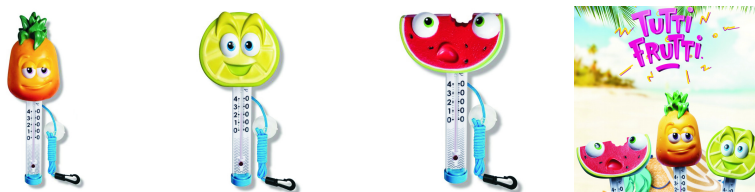

Art-Nr.		Beschreibung	Netto-VK	empf. VK
27025266	E06J		16,76	19,94



Floating Thermometer Divers

Floating Thermometer in 3 tierischen Styles: Eisbär, Pinguin und Orca (Preis pro Stück) Große Anzeige in Celsius mit Saugnapf und Leine mit Befestigungshaken Maße: Ø Rohr 29mm - Höhe 215mm



Art-Nr.		Beschreibung	Netto-VK	empf. VK
27025267	E06J		16,76	19,94

Schwimmbad-Teichfolie

Einbauteile

Filtertechnik

Mess- und Regelftechnik

Heizungen

Installation

Lecksuche

Zubehör

Reinigung

Wasserspaß

Pool-Wasserpflge

Whirlpools & Pflegemittel

Schwimmbad-Abdeckungen



Floating Thermometer Mr. Duck

Floating Thermometer Mr. Duck in 3 witzigen Styles: Mr. Pirate Duck, Mr. Neander Duck und Mr. St.Patricks Day Duck (Preis pro Stück) Große Anzeige in Celsius mit Saugnapf und Leine mit Befestigungshaken Maße: Ø Rohr 29mm - Gesamthöhe: 24cm - Höhe Figur: 9cm - Höhe Thermometer: 15cm - Gewicht: 149gr



Art-Nr.		Beschreibung	Netto-VK	empf. VK
27025268	E06J		15,08	17,95



Floating Thermometer Yummy Deluxe

Die funny, yummy Floating Thermometer Yummy Deluxe bringen Sommergenuss in den Pool: Gelato(blau), Cornetto (lila) und Glacalo (bunt) (Preis pro Stück) Große Anzeige in Celsius mit Saugnapf und Leine mit Befestigungshaken Maße: Ø Rohr 29mm - Gesamthöhe: 24cm



Art-Nr.		Beschreibung	Netto-VK	empf. VK
27025269	E06J		18,44	21,94



Thermometer "Rundthermometer" und "Schöpfkelle"

►Rundthermometer mit Befestigungsleine, ca. 17cm, Fahrenheit- und Celsiusanzeige, weiß. ►Thermometer mit Schöpfkelle zur Messwasserentnahme, in zwei Größen 16,5cm und 24cm, Fahrenheit- und Celsiusanzeige, blau.



Art-Nr.		Beschreibung	Netto-VK	empf. VK
27018300	J10L	Thermometer-Schöpfkelle / ca. 16,5 cm / blau	5,00	5,95
27990520	J10L	Thermometer "rund" / ca. 17 cm / weiß	6,68	7,95
27018305	J10L	Thermometer-Schöpfkelle / ca. 24 cm / blau	5,84	6,95



Thermometer Jumbo Easy Read schwarz-grün

Thermometer Jumbo Easy Read schwarz-grün/transparent inkl. Kordel. Größe 26 x 7,5cm. Große Celsius- und Fahrenheitanzeige.

Art-Nr.	Beschreibung	Netto-VK	empf. VK
27025291	G10J	9,20	10,95

Schwimmbad-
Teichfolie

Einbauteile

Filtertechnik

Mess- und
Regeltechnik

Heizungen

Installation

Lecksuche

Zubehör

Reinigung

Wasserspaß

Pool-
Wasserpflge

Whirlpools &
Pflegemittel

Schwimmbad-
Abdeckungen



Chlordosierschwimmer "Pilz" und "Mini-Pilz"

Großer Chlordosierschwimmer in blau/weiß mit Verstellring, Ø ca. 22 cm, Höhe ca. 22 cm, Deckelöffnung Ø 9,5 cm. Mini Chlordosierschwimmer in blau/weiß mit Verstellring, Ø ca. 13 cm, Höhe ca. 12 cm, Deckelöffnung Ø 5,8 cm. Ideal für Kleinbecken.



Art-Nr.		Beschreibung	Netto-VK	empf. VK
28018400	J12L	"Pilz"	10,88	12,95
28018405	J24L	"Mini-Pilz"	6,68	7,95



Chlordosierschwimmer "Chemdos"

CHEMDOS Chlordosierschwimmer in blau/weiß, verstellbarer Dosiererring, Ø ca. 18 cm, Höhe ca. 16 cm, Deckelöffnung Ø 9,5 cm. Inkl. Öse mit Halteleine.

Art-Nr.		Beschreibung	Netto-VK	empf. VK
28170048	K36L		11,85	14,10



Chlordosierschwimmer "Elegance" und "Elegance-Mini"

Eleganter, formschöner Chlordosierschwimmer in blau/weiß, verstellbarer Dosiererring, ca. Ø 18 cm, Höhe ca. 17 cm, Deckelöffnung Ø 9,0 cm. Chlordosierschwimmer PM klein, für Brom oder Chlortabletten, Ø 13 cm, Höhe 12 cm, Deckelöffnung Ø 5,3 cm, besonders für Whirlpools und kleine Bäder geeignet.

Art-Nr.		Beschreibung	Netto-VK	empf. VK
28032155	J24L	"Elegance"	12,56	14,95
28032157	J24L	"Elegance-Mini"	12,56	14,95



Chlordosierschwimmer mit Thermometer

Chlordosierschwimmer mit Thermometer. Verstellbarer Dosiererring. (Thermometer kann beschlagen > Dosierschwimmer etwas unter Wasser drücken, dann kann die Temperatur abgelesen werden), ca. Ø 18 cm, Höhe 18 cm, Deckelöffnung Ø 9,5 cm. Inkl. Öse mit Halteleine.



Art-Nr.		Beschreibung	Netto-VK	empf. VK
28270619	J12L		15,08	17,95



Automatische Chlor- / Bromschleuse für Aufstellbecken

Chlor-/Bromschleuse zum Einbau in den Wasserkreislauf von kleinen Filteranlagen für Aufstellbecken. Der Dosierer wird mit Langzeitchlortabletten (bis zu 7 x 200 g) oder mit Bromtabletten gefüllt. Über eine Einstellschraube kann die Dosiermenge justiert werden. Mit 1 1/2" Innengewinde. Achtung: Bei größeren Pumpen Einbau nur in eine Bypass-Strecke!

Art-Nr.		Beschreibung	Netto-VK	empf. VK
28070224	K04L		49,58	59,00



Dosierschleuse Off-Line für Chlor und Brom

Die sehr effiziente, einfache Art um ein Schwimmbad zu desinfizieren. Die automatische Chlor-/Brom-Off-Line-Dosierschleuse liefert über einen längeren Zeitraum die Chlor-/Brommenge die das Schwimmbadwasser benötigt. Die Dosierrate kann über ein externes Regelventil eingestellt werden. Die Off-Line-Dosierschleuse wird nach der Pumpe installiert, einfaches Nachfüllen der Chemikalien von oben. Keine Belüftung, System ist vollständig gekapselt, keine austretenden Dämpfe. Füllmenge 1,6 kg bis 2,2 kg. Installationskleinteile im Lieferumfang enthalten.

Art-Nr.		Beschreibung	Netto-VK	empf. VK
28171016	K01K		179,00	213,01



Dosierschleuse In-Line für Chlor und Brom

Chlor-/Brom-In-Line-Dosierschleuse. für Langzeitchlortabletten bzw. Bromtabletten, In-line Montage in die Druckleitung, je nach Tablettenart Fassungsvermögen 1,6 - 2,2 kg

Art-Nr.		Beschreibung	Netto-VK	empf. VK
28171096	K01K		181,00	215,39

Schwimmbad-Teichfolie

Einbauteile

Filtertechnik

Mess- und Regeltechnik

Heizungen

Installation

Lecksuche

Zubehör

Reinigung

Wasserspaß

Pool-Wasserpflge

Whirlpools & Pflegemittel

Schwimmbad-Abdeckungen

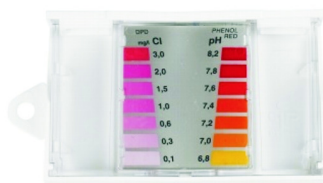

Kompakt - Testkit DPD Chlor und pH

Wasserprüfgerät Chlor und pH, je 20 Prüftabletten, Füllen der Messzelle bis zur oberen Markierung, Tablette hinzugeben, Verschlussdeckel aufsetzen und Testgerät leicht schwenken, bis sich die Tablette vollständig aufgelöst hat. Vergleich der Färbung mit der Farbskala.

Art-Nr.		Beschreibung	Netto-VK	empf. VK
26170060	H10J		10,12	12,04

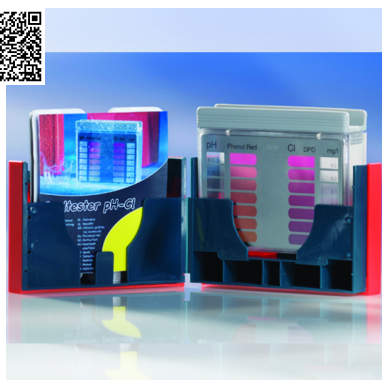

Pool Prompt - Pooltester DPD Cl und pH

Wasserprüfgerät für Chlor (0 - 3,0 mg/l) und pH-Werte (6,8 - 8,2) werden mit hoher Messgenauigkeit abgebildet. Sie haben schnell Gewissheit und können ggf. gegensteuern. Lieferumfang: Pooltester, je 20 Tabletten DPD No.1 und Phenolred, Bedienungsanleitung .

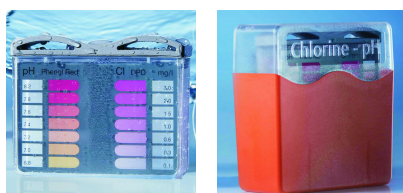

Art-Nr.		Beschreibung	Netto-VK	empf. VK
26151600	J12L	Pooltester DPD Cl und pH	23,10	27,49
261515884	J12L	Nachfüllpackung - DPD Cl und pH (je 30 Tabletten)	13,80	16,42

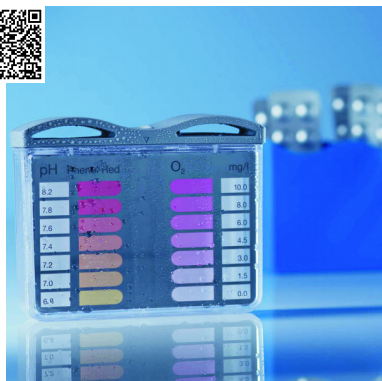

Pool Prompt - Pooltester DPD Sauerstoff und pH

- Wasserprüfgerät DPD Sauerstoff und pH (z.B. für Bayrol/Chemoform), je 20 Tabletten DPD No. 4 und Phenolred. Aktivsauerstoff: 0 - 10 mg/l O₂, pH: 6,8 - 8,2 pH
- Wasserprüfgerät DPD Sauerstoff, Kupfer (frei) und pH, je 20 Tabletten DPD No. 4, Sauerstoff, Kupfer und Phenolred. Aktiv-Sauerstoff: 0 - 10 mg/l O₂, Kupfer: 0.1 - 1 mg/l Cu, pH: 6,8 - 8,2 pH



Art-Nr.		Beschreibung	Netto-VK	empf. VK
26151605	J12L	Pooltester / DPD Sauerstoff + pH	23,10	27,49
261515934	K12L	Nachfüllpack / DPD Sauerstoff + pH / je 30 Tab.	13,80	16,42
26155235	J12L	Pooltester / DPD Sauerstoff + Kupfer + pH	36,20	43,08
261515865	K12L	Pooltester / DPD No. 4 + Kupfer + pH / je 20 Tab.	25,80	30,70



Pool Prompt - Pooltester DPD / Brom / pH

Wasserprüfgerät Brom (1,0 - 0,8mg/l Br 2) und pH-Werte (6,8 - 8,2) werden mit hoher Messgenauigkeit abgebildet. Sie haben schnell Gewissheit und können ggf. gegensteuern. Lieferumfang: Pooltester, je 20 Tabletten DPD No. 1 und Phenolred, Bedienungsanleitung.



Art-Nr.		Beschreibung	Netto-VK	empf. VK
26151604	J12L	Pooltester DPD / Brom + pH	26,10	31,06
261515868	K12L	Nachfüllpack DPD / Brom + pH / je 30 Tab.	25,80	30,70



Pooltester Biguanide / H2O2 und pH

Wasserprüfgerät Biguanide/Wasserstoffperoxyd und pH, (bei Verwendung von Baquacil und Revacil), Messbereich: pH 6,8 - 8,2 pH, PHMB 10 - 100 mg/l PHMB, Wasserstoffperoxid 5 - 50 mg/l H 2 O 2. Lieferumfang: Pooltester, 4 x 20 Tabletten in blauem Hardcase.

Art-Nr.		Beschreibung	Netto-VK	empf. VK
26156100	J12L	Pooltester Biguanide / H2O2 + pH	36,20	43,08
261515870	K12L	Kombi-Pack Biguanide	25,80	30,70



Ersatztabletten DPD No.1 für Pooltester

Ersatztabletten DPD No. 1, Rapid (für freies Chlor und Brom, jeweils mg/L), 100 Stück und 500 Stück.

Art-Nr.		Beschreibung	Netto-VK	empf. VK
261511310	J06L	DPD No. 1 Rapid / 100 St.	24,40	29,04
261511312	K03L	DPD No. 1 Rapid / 500 St.	92,90	110,55



Ersatztabletten DPD No. 3 für Pooltester

Ersatztabletten DPD No. 3 Rapid (Chlor), 100 Stück und 500 Stück.

Art-Nr.		Beschreibung	Netto-VK	empf. VK
261511290	J06L	DPD No. 3 Rapid / 100 St.	24,40	29,04
261511292	K03L	DPD No. 3 Rapid / 500 St.	92,90	110,55

Schwimmbad-Teichfolie

Einbauteile

Filtertechnik

Mess- und Regeltechnik

Heizungen

Installation

Lecksuche

Zubehör

Reinigung

Wasserspaß

Pool-Wasserpfllege

Whirlpools & Pflegemittel

Schwimmbad-Abdeckungen



Ersatztabletten DPD No. 4 für Pooltester

Ersatztabletten DPD No. 4, Rapid (für Sauerstoff), 100 Stück und 500 Stück.

Art-Nr.		Beschreibung	Netto-VK	empf. VK
26511570	K06L	DPD No. 4 Rapid / 100 St.	24,40	29,04
26511572	K03L	DPD No. 4 Rapid / 500 St.	92,90	110,55



Ersatztabletten Phenolred / pH für Pooltester

Ersatztabletten Phenolred/pH Rapid (für pH-Wert Bestimmung), 100 Stück und 500 Stück.

Art-Nr.		Beschreibung	Netto-VK	empf. VK
26511790	J06L	Phenolred / pH Rapid / 100 St.	24,40	29,04
26511792	K03L	Phenolred / pH Rapid / 500 St.	92,90	110,55



Quick-Test - Schnelltester von pH-Chlor-Alkalinität-Desalgin

QuickTest - jetzt mit Zusatzfunktionen. In Verbindung mit der Einführung von Alcaplus enthalten die Teststreifen ein weiteres Messfeld für die Alkalinität. Außerdem beinhaltet die neue Version des QuickTests wieder ein Feld zur Messung des Gehalts an Desalgin oder Desalgin Jet im Poolwasser. Der neue QuickTest misst damit vier Parameter: pH-Wert, Chlorwert, Wert für Alkalinität und den Wert des Gehalts an Desalgin und Desalgin Jet.



Art-Nr.		Beschreibung	Netto-VK	empf. VK
26288022	G12H		15,92	18,95



BayroSoft Quick Test

BayroSoft Quick Test: pH-Wert, BayroSoft- und Softswim-Prüfer mit Teststreifen. Inhalt: 50 Test-Streifen.

Art-Nr.		Beschreibung	Netto-VK	empf. VK
26288015	G06H		25,17	29,95



Phosphat Teststreifen 10 St.

Phosphat Teststreifen 10 St., für die einfache und schnelle Bestimmung der Phosphatkonzentration im Poolwasser.

Art-Nr.		Beschreibung	Netto-VK	empf. VK
26328812	G06H		29,37	34,95



Quicktest Naturally Salt

Mit dem „Quicktest Naturally Salt“ können Sie schnell und einfach den Salz-Gehalt im Wasser überprüfen: Einfach einen Test-Streifen ins Wasser halten und anschließend die Verfärbung des Streifens mit der Farb-Skala auf der Packung vergleichen: 0 - 2 g/l: Sehr niedrig, Sie sollten nachdosieren 2 - 6 g/l: Idealer Wert, keine Korrektur notwendig >6 g/l: Zu hoher Wert, dies kann zu Schäden führen! Eigenschaften: Test zur Überprüfung des Salz-Gehaltes im Wasser Schnell und einfach Inhalt: 10 Test-Streifen

Art-Nr.		Beschreibung	Netto-VK	empf. VK
26288223	G06H		15,92	18,95



PoolLab 2.0 Photometer Pooltester

Die nächste Generation von Photometern. Das PoolLab 2.0 von Water-i.d.. Sind Sie bereit für die parallele Messung von 3 Parametern und eine direkte WLAN-Verbindung, um Daten mit der LabCOM®-Cloud zu synchronisieren. Das PoolLab® 2.0 Photometer ist ein kostengünstiges, praktisches und einfach zu bedienendes Hilfsmittel für die Pflege Ihres Pools zu Hause. Es liefert genaue Messungen des Chemikaliengehalts in Ihrem Poolwasser und hilft Ihnen, Probleme zu vermeiden und Ihr Poolwasser sauber und gesund zu halten. Das neue PoolLab® 2.0 Photometer wurde entwickelt, um unseren Anwendern noch mehr Komfort zu bieten. Machen Sie sich bereit für ein neues Messerlebnis! ►Lieferumfang: PoolLab® 2.0 mit Bluetooth® und WLAN (IP68 wasserdicht), 3-fach-Küvette (wechselbar), Lichtschutzkappe, Rührstab aus Kunststoff, 10ml Spritze, AA Batterien, Gebrauchsanleitung, Aufbewahrungsbeutel, Kostenfreie LabCOM® Software, Kostenfreie LabCOM® App, Kostenfreier LabCOM® Cloud-Service, 20 Tabletten Phenol Red, 20 Tabletten DPD N° 1, 10 Tabletten DPD N° 3, 10 Tabletten Alkalinity-M, 10 Tabletten CYA-Test

Art-Nr.		Beschreibung	Netto-VK	empf. VK
26216200	E01E		142,02	169,00

Schwimmbad-Teichfolie

Einbauteile

Filtertechnik

Mess- und Regeltechnik

Heizungen

Installation

Lecksuche

Zubehör

Reinigung

Wasserspaß

Pool-Wasserpflge

Whirlpools & Pflegemittel

Schwimmbad-Abdeckungen



SD-Handmessgeräte (IP67-Wasserdicht)

Die SD-Serie besteht aus einer Reihe kompakter, einfach zu bedienender, tragbarer Geräte für die genaue Messung von pH, Redox/ORP, Con, TDS oder Salz. Mit dem robusten und komplett wasserdichten (IP67) Gehäuse sind diese Messgeräte die ideale Lösung für Insitu-Tests in Umwelt-, Industrie- oder Pool & Spa- Anwendungen. Die intuitive Scroll-Funktionalität und das beleuchtete Display ermöglichen eine einfache Messung und die gleichzeitige Anzeige von Ergebnis, Temperatur, Daume/Uhrzeit und andere Messparameter. Der Speicher für 25 Datensätze, jeweils mit Datum und Zeitstempel, ermöglicht die einfache Aufzeichnung der wichtigsten Parameter. Die SD-Serie wurde nach Lovibond® Qualitätsstandards entwickelt und gefertigt. Die Geräte sind mit auswechselbaren Elektroden ausgestattet, um eine lange Lebensdauer und Funktionalität sicherzustellen.



Art-Nr.		Beschreibung	Netto-VK	empf. VK
26194800	C01C	SD-Handmessgerät - SD 50 pH	155,60	185,16
26194801	D01D	SD-Handmessgerät - SD 60 ORP/Redox	172,20	204,92
26194804	C01C	SD-Handmessgerät - SD 90 Salz/Salt	142,70	169,81



Photometer MD-200

Das Photometer MD 200 kann in fast allen Bereichen der Wasseranalytik eingesetzt werden. In der hochpräzisen Optik kommen sehr hochwertige Interferenzfilter und langzeitstabile LEDs als Lichtquelle zum Einsatz. Die gesamte Messeinheit ist wartungsfrei. Präzise und reproduzierbare Analyseergebnisse werden mit geringem Zeitaufwand erzielt. Das Gerät besticht durch einen hohen Bedienkomfort, ergonomisches Design, kompakte Abmessungen und sichere Handhabung. Alle Analysen werden entweder unter Verwendung langzeitstabiler Lovibond® Reagenztabletten mit einer garantierten Mindesthaltbarkeit von 5 bzw. 10 Jahren oder mit Flüssigreagenzien durchgeführt. Die Vorteile sind: Automatische Abschaltung, Echtzeituhr und Datum, Justier-Funktionsanzeige, beleuchtetes Display, Speicherfunktion, One Time Zero (OTZ), wasserdicht (1 Stunde bei 0,1 Meter, schwimmfähig). Im Lieferumfang bei Artikel 26.266.010 enthalten sind: 100 Tabl. CyA-Test, 100 Tabl. Red Photometer, 100 Tabl. DPD No. 3, 100 Tabl. DPD No. 1. Die anderen Ausführungen sind auf Anfrage gerne lieferbar.



Art-Nr.		Beschreibung	Netto-VK	empf. VK
26266010	F01F	Photometer MD 200 (Tabletten)	608,80	724,47
26288202	F01F	Photometer MD 200 (Flüssig-Reagenzien)	632,40	752,56



Ersatztabletten DPD No. 1 + 3 und Cyanuric Acid für Photometer

Ersatztabletten DPD No. 1 für Photometer (Chlor und Brom) 100 Stück und 500 Stück Packung. Ersatztabletten DPD No. 3 für Photometer (Chlor) 100 Stück und 500 Stück Packung. Ersatztabletten Cyanuric Acid (Cyanursäure) 100 Stück und 250 Stück Packung.



Art-Nr.		Beschreibung	Netto-VK	empf. VK
26511050	J06L	DPD No. 1 Photometer, 100 Stück	24,40	29,04
26511052	K03L	DPD No. 1 Photometer, 500 Stück	92,90	110,55
26511080	J06L	DPD No. 3 Photometer, 100 Stück	24,40	29,04
26511082	K03L	DPD No. 3 Photometer, 500 Stück	92,90	110,55
26511320	K06L	Cyanuric Acid, 100 Stück	24,40	29,04
26511321	K03L	Cyanursäure, 250 Stück	54,80	65,21



Ersatztabletten Phenolred / pH für Photometer

Ersatztabletten Phenolred/pH, Photometer, (für pH-Wert Bestimmung) 100 Stück und 500 Stück Packung.

Art-Nr.		Beschreibung	Netto-VK	empf. VK
26511770	J06L	Phenolred Photometer, 100 Stück	24,40	29,04
26511772	K03L	Phenolred Photometer, 500 Stück	92,90	110,55



Ersatztabletten Alka-M / Alkalinität für Photometer

Ersatztabletten Alka-M / Alkalinität, Photometer, (für Alkalinität Bestimmung) 100 Stück Packung.

Art-Nr.		Beschreibung	Netto-VK	empf. VK
26513210	H06J		49,80	59,26

Schwimmbad-Teichfolie

Einbauteile

Filtertechnik

Mess- und Regelftechnik

Heizungen

Installation

Lecksuche

Zubehör

Reinigung

Wasserspaß

Pool-Wasserpfliege

Whirlpools & Pflegemittel

Schwimmbad-Abdeckungen



Sicherheitszeichen nach Norm DIN EN 16582 - Aufkleber

Die 18 x 18 cm großen Aufkleber sind an einer gut sichtbaren Stelle innerhalb von 2 m in der Nähe des Schwimmbeckens anzubringen.

Art-Nr.		Beschreibung	Netto-VK	empf. VK
46500001	A20H	Wachsame Beaufsichtigung	0,95	1,13
46500002	A20H	Einspringen verboten	0,95	1,13
46500003	A20H	Schwimmweste anlegen	0,95	1,13



Eisdruckpolster für private Becken ◊

Eisdruckpolster 50 x 26 cm, komplett mit Befestigungshaken, schwarzer Kunststoff - gewichtet. Die Eisdruckpolster werden an je einer Längs- und Querseite des Beckens eingesetzt. Beispiel: für Beckengröße 4 x 8 m werden 12 lfdm = 24 Stück à 50 cm benötigt. Verkauf nur in Verpackungseinheit, Preise pro Stück!



Art-Nr.		Beschreibung	Netto-VK	empf. VK
28000978	G24J	Eisdruckpolster für private Becken	8,35	9,94
28006402	A01A	Verbindungsclip 2-tlg. für Eisdruckpolster	2,07	2,46



Eisdruckpolster "Profi" - für private und kommunale Becken ◊

Schwarze Kunststoff Eisdruckpolster "Profi" von hoher Qualität. Die Eisdruckpolster sind in der unteren Kammer grundsätzlich mit mineralischem Material befüllt. In der oberen Kammer ist Luft oder qualitativ hochwertiger, eine Füllung aus Polystyrolkugeln. Maße: 50 x 36 x 4,5 / 9,0 cm, mit praktischem Eingriff. Die Eisdruckpolster werden an je einer Längs- und Querseite des Beckens eingesetzt. Beispiel: Beckengröße 10 x 20 m, es werden 30 lfdm benötigt, also 60 Stück à 50 cm. Verkauf Kartonweise (Inhalt 6 Stück). Die Mindestabnahmemenge beträgt jeweils 24 Stück.

Art-Nr.		Beschreibung	Netto-VK	empf. VK
28010550	D48F	50 x 36 x 9 cm, zusätzlich gefüllt mit Polystyrol	32,85	39,09
28010555	D48F	50 x 36 x 9 cm, nicht gefüllt mit Polystyrol	31,65	37,66
28010560	F01F	Verbindungsseil für Eisdruckpolster per Meter	0,55	0,66
28010565	F24G	Verbindungshaken für Profi-Eisdruckpolster	1,51	1,80
28011510	D24F	Blitzbinder rot für Eisdruckpolster	0,45	0,54



Winterabsperrestopfen und Winterverschluss für Skimmer

►Winterabsperrestopfen für Einlaufdüsen zur Sicherung der entleerten Leitungen, nicht zum Leitungstest geeignet. ►Winterverschluss für Skimmer, hat 1 1/2" und 2" AG - wirkt auch als Eisdruckpolster im Skimmer.

Art-Nr.		Beschreibung	Netto-VK	empf. VK
28000980	J10L	Winterverschluss für Skimmer	6,90	8,21
28000981	J10L	Winterabsperrestopfen für 1 1/4" Düse und Rohr d 50, Nr. 9, 35-45 mm	4,29	5,11
28000982	J10L	Winterabsperrestopfen für 1 1/2" Düse und Muffe d 50, Nr. 10, 42-50 mm	4,79	5,70
28000983	J10L	Winterabsperrestopfen für 1 3/4" Düse und Rohr d 63, Nr. 11, 48-56 mm	5,50	6,55
28000984	J10L	Winterabsperrestopfen für 2" Düse und Muffe d 63, Nr. 12, 56-63 mm	6,10	7,26



Edelstalleiter V2A eng und weit ◊

Edelstahl poliert V2A, Holm Ø43 mm, gleitsichere profilierte Stufe mit einer Auftritt-Tiefe von 80 mm, komplett mit einzubetonierenden Einbauhalterungen, senkrechter Stufenabstand 250 mm, Breite Mitte Mitte Holm 500 mm. Traglast max. 120 kg. Geeignet für private Schwimmbecken mit senkrechter Beckenwand. Beide Ausführungen sind 2 bis 5-stufig erhältlich, Leiterlänge siehe Maßblatt. ► ENG - Ausladung hinter Beckenkante ca. 180 mm, Holmhöhe über dem Beckenrand ca. 630 mm ► WEIT - Ausladung hinter Beckenkante ca. 480 mm, Holmhöhe über dem Beckenrand ca. 630 mm. ► Optional können Sie die normalen Stufen gegen Sicherheitsstufen austauschen (Art.37985563) und zur Montage auf dem fertigen Beckenrand gibt es das Flanschmontage-Set (Art.37663322)

TIEFBECKENLEITER, ENG | TIEFBECKENLEITER, WEIT

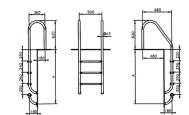

Stufenzahl	2	3	4	5
Leiterlänge, A	710mm	900mm	1210mm	1400mm

Art-Nr.		Beschreibung	Netto-VK	empf. VK
37552111	G01G	Eng, 2 Edelstahlstufen	213,00	253,47
37553111	G01G	Eng, 3 Edelstahlstufen	241,00	286,79
37554111	G01G	Eng, 4 Edelstahlstufen	268,00	318,92
37555111	G01G	Eng, 5 Edelstahlstufen	295,00	351,05
37562111	G01G	Weit, 2 Edelstahlstufen	215,00	255,85
37563111	G01G	Weit, 3 Edelstahlstufen	238,00	283,22
37564111	G01G	Weit, 4 Edelstahlstufen	268,00	318,92
37565111	G01G	Weit, 5 Edelstahlstufen	289,00	343,91



Geteilte Leiter aus Edelstahl ◊

Geteilte Leiter aus Edelstahl V2A - bestehend aus 2 Griffbögen und Stufenteil. Ober- und Unterteile haben einen Holmdurchmesser von 43 mm und werden angeflanscht. 4 x Flansche für Griffbögen im Lieferumfang enthalten, die Gegenflansche für den Wandeinbau des Unterteils bei Folienbecken sind zusätzlich zu bestellen (Art.37991124). Stufen aus Edelstahl V2A, gleitsicher profiliert, Auftritt-Tiefe ca. 80 mm, senkrechter Stufenabstand 250 mm. Die Griffbögen haben eine Holmhöhe über dem Beckenrand ca. 800 mm, Flanschabstand Mitte Mitte 260 mm. ►Optional Trittstufen können auch durch Sicherheitsstufen ersetzt werden (Art.37985563)

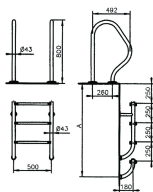

Art-Nr.		Beschreibung	Netto-VK	empf. VK
37583135	G01G	3-stufig mit Griffbogen	385,00	458,15
37584135	G01G	4-stufig mit Griffbogen	417,00	496,23



Hochbeckenleitern aus Edelstahl ◊

Edelstahl V2A Hochbeckenleiter für oberirdische/ nicht ganz versenkte Schwimmbecken. Holm Ø43 mm, Stufen und Plattform aus Kunststoff, Auftritt- Tiefe Stufe ca. 80 mm, Auftritt- Tiefe Plattform ca 300 mm, senkrechter Stufenabstand 230 mm, Breite Mitte Mitte Holm 500mm, Holmhöhe über Plattform ca. 500 mm. ▶3/3 stufig für Beckenhöhe 1,0 / 1,0 Meter, ▶4/1 stufig für Beckenhöhe 1,20 / 0,40 Meter, ▶4/4 stufig für Beckenhöhe 1,20 / 1,20 Meter, ▶5/1 stufig für Beckenhöhe 1,50 / 0,40 Meter, ▶5/5 stufig für Beckenhöhe 1,50 / 1,50 Meter. ▶Einseitig auch Umrüstbar zum Klappen.

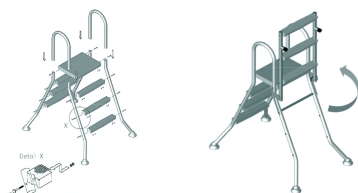

Art-Nr.		Beschreibung	Netto-VK	empf. VK
37571010	G01G	3 / 3 - stufig für Beckenhöhe 1,0 / 1,0 m	525,00	624,75
37571204	G01G	4 / 1 - stufig für Beckenhöhe 1,2 / 0,4 m	297,00	353,43
37571212	G01G	4 / 4 - stufig für Beckenhöhe 1,2 / 1,2 m	354,00	421,26
37571504	G01G	5 / 1 - stufig für Beckenhöhe 1,5 / 0,4 m	319,00	379,61
37571515	G01G	5 / 5 - stufig für Beckenhöhe 1,5 / 1,5 m	393,00	467,67
37995910	F01F	Umrüstsatz Klappsicherung für Leiter 3-stufig	187,00	222,53
37995912	F01F	Umrüstsatz Klappsicherung für Leiter 4-stufig	197,00	234,43
37995915	F01F	Umrüstsatz Klappsicherung für Leiter 5-stufig	207,00	246,33



Edelstahlleiter V4A eng ◊

Edelstahlleiter - Deutsches Qualitätsprodukt, (V4A) eng, Traglast max. 120 kg, polierter Holm ø 40 mm, gleitsichere profilierte Stufen, Auftritt-Tiefe 75 mm, senkrechter Stufenabstand 250/280 mm, Breite Mitte Mitte Holm 485 mm, Ausladung hinter Beckenkante 150 mm, Holmhöhe über dem Beckenrand 600 mm. 2-, 3-, 4- oder 5-stufig lieferbar. ▶ Befestigungsmaterial muss dazu bestellt werden: einzubetonierende Einbauhalterungen (Art.37664421) oder das Flanschmontage-Set zur Montage auf dem fertigen Beckenrand (Art.37664422) ▶ Optional können Sie die normalen Stufen gegen Sicherheitsstufen austauschen, Auftritt 180mm (Art.37614500)

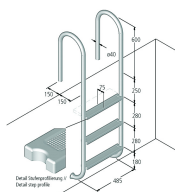

Art-Nr.		Beschreibung	Netto-VK	empf. VK
37013410	F01F	Eng - Edelstahlleiter (V4A) - 3 Stufen - für Mindestbeckentiefe 1060 mm	589,00	700,91
37014410	F01F	Eng - Edelstahlleiter (V4A) - 4 Stufen - für Mindestbeckentiefe 1340 mm	706,00	840,14
37015410	F01F	Eng - Edelstahlleiter (V4A) - 5 Stufen - für Mindestbeckentiefe 1620 mm	823,00	979,37



Edelstahlleiter V4A eng mit Kippgelenk

Edelstahlleiter mit KIPPGELENK - Deutsches Qualitätsprodukt, (V4A) eng, Traglast max. 120 kg, polierter Holm \varnothing 40 mm, gleitsichere profilierte Stufen, Auftritt-Tiefe 75 mm, senkrechter Stufenabstand 250/280 mm, Breite Mitte Mitte Holm 485 mm, Ausladung hinter Beckenkante 150 mm, Holmhöhe über dem Beckenrand 600 mm. 3- oder 4-stufig lieferbar. ►Befestigung erfolgt am Gelenk mit Flanschmontage auf dem fertigen Beckenrand. ►Optional können Sie die normalen Stufen gegen Sicherheitsstufen austauschen, Auftritt 180mm (Art.37614500)

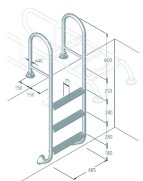

Art-Nr.		Beschreibung	Netto-VK	empf. VK
37023423	F01F	Edelstahlleiter (V4A) mit Kippgelenk 3-stufig	1004,00	1194,76
37024423	F01F	Edelstahlleiter (V4A) mit Kippgelenk 4-stufig	1128,00	1342,32



Edelstahlleiter (V4A) geteilt \diamond

Edelstahl *V4A*, poliert, Holm \varnothing 40 mm, Stützen \varnothing 25 mm, gleitsichere profilierte Stufen, Auftritt-Tiefe 75 mm, senkrechter Stufenabstand 250/280 mm, Breite Mitte Mitte Holm 485 mm, 3- oder 4-stufig. Griffbogen aus Edelstahl *V4A*, poliert, Holm \varnothing 40 mm, Höhe 800 mm, Typ 150R (Flanschabstand 150 mm), Ausladung hinter Beckenkante ca 450 mm. ►Montage Leiter: Flanschmontage (Flansch \varnothing 75 mm/Lochkreis \varnothing 55 mm) oben an der senkrechten Beckenwand. ►Montage Griffbogen: Flanschmontage (Flansch \varnothing 97 mm/Lochkreis \varnothing 73 mm) auf dem fertigen Beckenrand, inkl. Rosetten. ►Optional nachrüstbar Sicherheitsstufe, Auftritt-Tiefe 180 mm. (Art.37614500), Gegenflansch für Folienbecken (Art.37991114) ►Alternativ beleuchtete LED-Stufen, müssen direkt mitbestellt werden (Art.37611201)

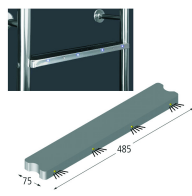
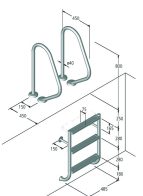

Art-Nr.		Beschreibung	Netto-VK	empf. VK
37040416	G01G	Griffbogen (1 St.)	307,00	365,33
37044414	G01G	Geteilte Edelstahlleiter (V4A) - 3 Stufen - Mindestbeckentiefe 1060 mm, inkl. 2 Griffbögen	1130,00	1344,70
37044415	G01G	Geteilte Edelstahlleiter (V4A) - 4 Stufen - Mindestbeckentiefe 1340 mm, inkl. 2 Griffbögen	1247,00	1483,93
37611201	F01F	LED-Beleuchtung je Stufe optional, unbedingt bei Bestellung angeben (nicht nachrüstbar)	272,00	323,68



Edelstalleiter (V4A) KLASSIK ◊

Edelstalleiter (V4A) KLASSIK, klassisch elegant und hochwertig. Holme und Griffstange in eckigem Stahl, erhältlich mit 3 bis 4 Stufen, hochwertige Verarbeitung, stabile Ausführung, leichte Montage, polierte Oberfläche. Montagesatz enthalten. Optional mit LED beleuchteten Stufen erhältlich in den Farben weiß und blau. Besonders stabile Ausführung, belastbar bis 150 kg. ►Nachrüstbar Sicherheitsstufe (Art.37611200), Auftritt-Tiefe 180 mm. ►Gegenflansch für Folienbecken (Art.37991124).

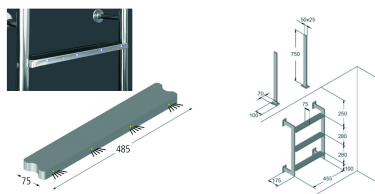

Art-Nr.		Beschreibung	Netto-VK	empf. VK
37126263	F01F	Edelstalleiter (V4A) KLASSIK - 3 Stufen mit zwei Griffstangen	1110,00	1320,90
37126264	F01F	Edelstalleiter (V4A) KLASSIK - 4 Stufen mit zwei Griffstangen	1229,00	1462,51
37120016	F01F	Griffstange (je Stück)	255,00	303,45
37611200	F01F	Sicherheitsstufe Auftritttiefe 180 mm	283,00	336,77



Gummipuffer für Leiterholm 43 mm

Gummipuffer an Wand für Leiterholm 43 mm, schwarz, Preis je Stück

Art-Nr.		Beschreibung	Netto-VK	empf. VK
37985576	G01G		5,75	6,84



Gummipuffer weiß für 40mm und 48mm Leiterholm

1 Stk. Gummipuffer für d40mm und 48mm Edelstahl-Leitern

Art-Nr.		Beschreibung	Netto-VK	empf. VK
37983541	F01F		4,30	5,12



Bsp.: Treppe sechsstufig - 37.400.118

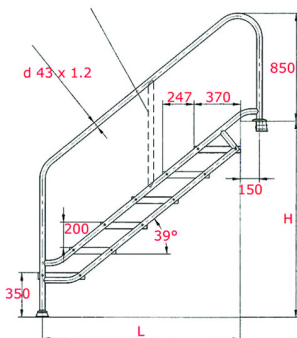

Einbautreppe - V4A - Kunststoffstufen mit Einbauhülsen ◊

►Mit Einbauhülsen: Edelstahltreppen (V4A) 500 mm Gesamtbreite (Auftrittbreite ca. 30 cm) mit 4, 5, 6, 7 oder 8 rutschfesten Kunststoffstufen. Die Treppen sind in der Höhe einkürzbar, Holmdurchmesser: 43 mm. (2 Einbauhülsen sind im Lieferumfang enthalten). Stufenverbreiterungsset von 500 mm auf 970 mm Breite. Für jede Treppenstufe benötigt man 1 x das Verbreiterungsset (Art.37428615) in (V4A). Die Treppen sind auch zum entsprechenden Preis gleich in 970 mm lieferbar. ►Mit Flansch-Montage-Set: Edelstahltreppen (V4A) 500 mm Gesamtbreite (Auftrittbreite ca. 30 cm) mit 4, 5, 6, 7 oder 8 rutschfesten Kunststoffstufen. Die Treppen sind in der Höhe einkürzbar, Holmdurchmesser: 43 mm. Bei Verwendung des zusätzlich zu bestellenden Flansch-Montage-Sets (Art.37407331), das auf dem Beckenrand angeflanscht wird, müssen die Maße für eine 100 mm höhere Positionierung der Treppe am Beckenrand berücksichtigt werden. ***Dies ergibt z.B. bei 1.500 mm Beckentiefe : 1.500 mm + 100 mm = 1.600 mm und damit die 7 stufige Treppe! Diese Erhöhung haben wir in der folgenden Tabelle bereits berücksichtigt!*** Stufenverbreiterungsset von 500 mm auf 970 mm Breite. Für jede Treppenstufe benötigt man 1 x das Verbreiterungsset (Art.37428615) in (V4A). (Die Treppen sind auch zum entsprechenden Preis gleich in 970 mm lieferbar.

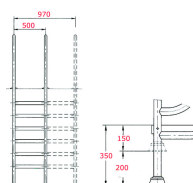

Treppe 500 mm	Stufen	H	L
37.400.116	4	950 - 1.150	1.075
37.400.117	5	1.150 - 1.350	1.325
37.400.118	6	1.350 - 1.550	1.570
37.400.119	7	1.550 - 1.750	1.820
37.400.120	8	1.750 - 1.950	2.065

Art-Nr.		Beschreibung	Netto-VK	empf. VK
37400116	H01H	4 Stufen - Beckentiefe: 950 - 1150 mm	1998,55	2378,28
37400117	H01H	5 Stufen - Beckentiefe: 1150 - 1350 mm	2347,36	2793,36
37400118	H01H	6 Stufen - Beckentiefe: 1350 - 1550 mm	2694,45	3206,40
37400119	H01H	7 Stufen - Beckentiefe: 1550 - 1750 mm	3041,53	3619,42
37400120	H01H	8 Stufen - Beckentiefe: 1750 - 1950 mm	3387,75	4031,42
37428615	H01H	1 Leiterstufe u. Zubehörkit V4A für Treppe 970	625,79	744,69



Flansch-Montage-Set (2 St.) für Einbautreppe V4A

Flanschmontageset V4A (2 Stück) für Treppe mit Holm 43 mm

Art-Nr.		Beschreibung	Netto-VK	empf. VK
37407331	H01H		74,12	88,20



Haltestangen aus Edelstahl V4A Holm d40 mm ◊

Verschiedene Längen und Stützen erhältlich. Haltestangen aus Edelstahl V4A in Ø 40 mm, angeschraubt, Stützen Ø 25 mm, Wandabstand 90 mm, seitliche Überstände 100 mm. Befestigung mittels Flansch (Flansch muss extra bestellt werden) an der Beckenwand (Flansch Ø 75 mm / Lochkreis Ø 55 mm), inkl. Befestigungsmaterial. Info: Zur Rolladenführung empfehlen wir schräge oder gebogene Wandstützen. ► Sonderlängen bis 6m mit Wandstützen gerade oder gebogen, Preis je lfm.

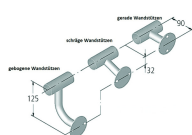
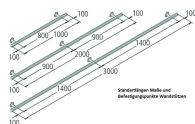

Art-Nr.
37141410
37141420
37141430
37141411
37141422
37141433
37141414
37141425
37141436
37144420
37144422

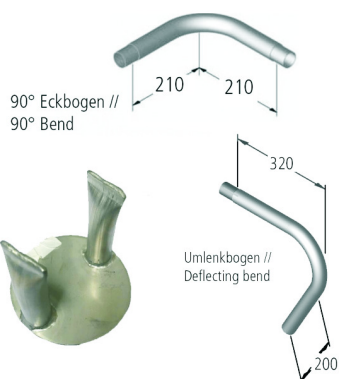

Zubehör für Haltestangen V4A

Haltestangenzubehör für Holme ø40 mm. Gegenflansche für Polyester- oder Folienbecken (75 x 3 x 63mm), Gegenflansch mit Gewindebolzen M8x50 zum anschrauben an einer Betonwand (75 x 3 mm), Umlenkbogen für Rolläden und Eckbögen zum Verbinden der Haltestangen über Eck.

Art-Nr.		Beschreibung	Netto-VK	empf. VK
37144490	E01E	Eckbogen 90° mit Steckverbindung	137,00	163,03
37144512	E01E	Umlenkbogen 120° mit Steckverbindung	152,00	180,88
37991114	E01E	Foliengegenflansch 75 x 3 x 63 mm (1 St.)	26,60	31,65



Wasserentnahmestelle klein

Wasserentnahmestelle klein für private Schwimmbäder und Gärten. Zapfsäule d40 mm, Edelstahl V2A poliert, Wasseranschluss 1/2" Außengewinde am Bodenflansch. Armaturen Messing verchromt. Flanschmontage auf dem fertigen Boden, Flanschplatte Ø97 mm.

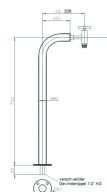

Art-Nr.		Beschreibung	Netto-VK	empf. VK
37713011	E01E		290,00	345,10



Wasserentnahmestelle schlank

Wasserentnahmestelle schlank für private Schwimmbäder und Gärten. Zapfsäule d 48mm, Edelstahl V2A poliert, Typ Kaltwasser, Höhe 80 cm. Flanschmontage auf dem fertigen Boden, Flanschplatte 100x100 mm. Wasseranschluss 1/2" Innengewinde. Armaturen Messing verchromt.



Art-Nr.		Beschreibung	Netto-VK	empf. VK
37713013	E01E		290,00	345,10



Wasserentnahme eckig

Wasserentnahmestelle eckig für private Schwimmbäder und Gärten. Zapfsäule 80 x 80 mm, Edelstahl V2A geschliffen, Typ Kaltwasser, Höhe 80 cm. Montageplatte 140 x 110 mm, Wasseranschluss 1/2" Innengewinde durch den Bodenflansch. Armaturen Messing verchromt.

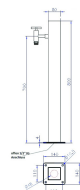

Art-Nr.		Beschreibung	Netto-VK	empf. VK
37713010	E01E		423,00	503,37

Schwimmbad-Teichfolie

Einbauteile

Filtertechnik

Mess- und Regeltechnik

Heizungen

Installation

Lecksuche

Zubehör

Reinigung

Wasserspaß

Pool-Wasserpflüge

Whirlpools & Pflegemittel

Schwimmbad-Abdeckungen



Wasserentnahmestelle mit Schlauchhalter

Wasserentnahmestelle für private Schwimmbäder und Gärten. Edelstahl V2A geschliffen, 120x80mm, mit Schlauchhalter. Typ Kaltwasser. Höhe 100 cm, Bodenplatte 180 x 140 mm, Höhe der Wasserentnahme 53,5 cm. Wasseranschluss 1/2" Innengewinde durch den Bodenflansch. Armaturen Messing verchromt.

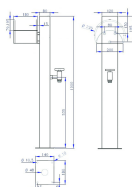

Art-Nr.		Beschreibung	Netto-VK	empf. VK
37713012	E01E		669,00	796,11



Kaltwasser-Dusche "Marlin" ♦

Gartendusche "Marlin" für private Schwimmbäder und Gärten, diese Edelstahldusche ist schnell einsatzbereit. Der Anschluss erfolgt über einen handelsüblichen Gartenschlauch (Gardena- oder ähnliches System mit 1/2" Außengewinde), der große Duschkopf (Kunststoff verchromt) bietet "rainshower-feeling" pur. Diese selbststehende Gartendusche hat eine Kaltwasser-Armatur aus verchromtem Messing und wiegt ca. 6 kg. Maße: Fußdurchmesser 500 mm, Höhe bis Duschkopf 2180 mm. Duschkopf verstellbar.

Art-Nr.		Beschreibung	Netto-VK	empf. VK
37701110	F01F		324,00	385,56



Kaltwasser-Dusche "Pacific" ♦

Die Gartendusche Pacific ist schnell aufgebaut und flexibel im Einsatz, mit dem 1/2" AG Wasseranschluss können Sie bequem einen Gartenschlauch anschliessen. Die aus Edelstahl V2A gefertigte Dusche verfügt über Erdnägel für einen sicheren Stand in Ihrem Garten. Durch die spezielle Form der Gartendusche Pacific haben Sie einen integrierten Handtuchhalter inklusive.

Art-Nr.		Beschreibung	Netto-VK	empf. VK
37701710	F01F		313,00	372,47



Kaltwasser-Dusche "TROMBONE" ◊

Gartendusche "Trombone" mit integriertem Handtuchhalter. Diese Edelstahl-Dusche lässt sich mit dem Erdspieß schnell und sicher im Rasen, oder mit Hilfe der Bodenplatte überall befestigen. Zum Anschluss benötigen Sie nur noch einen Gartenschlauch mit Gardena-Adapter (Wasseranschluss an der Dusche durch 1/2" Außengewinde) und schon ist die Kaltwasser-Dusche einsatzbereit. Der Duschkopf besteht aus verchromtem Kunststoff, die Armatur aus verchromtem Messing. Gewicht inkl. Erdspieß, Schrauben und Dübel ca. 8 kg. Maße: Fuss 250 x 250 mm, Höhe bis Duschkopf 2000 mm. Duschkopf verstellbar.

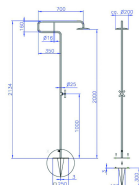

Art-Nr.		Beschreibung	Netto-VK	empf. VK
37701410	F01F		346,00	411,74



Kaltwasser-Dusche "Cobra" ◊

Elegant geschwungene Edelstahl-Dusche mit halbrundem Standfuß. 3 Bodenhalter ermöglichen eine sichere Befestigung der Dusche. An der Unterseite ist ein Wasseranschluss montiert, an dem ein handelsüblicher Gartenschlauch (Wasseranschluss an der Dusche durch 1/2" Außengewinde) angeschlossen werden kann. Die Gesamthöhe beträgt 2308 mm, wobei der verchromte Kunststoff-Duschkopf in einer Höhe von 2100 mm angebracht ist. Standfläche 500 mm Durchmesser. Duschkopf verstellbar.



Art-Nr.		Beschreibung	Netto-VK	empf. VK
37701112	F01F		367,00	436,73



Kaltwasser-Dusche "ALTENA" & "ALTENA MINI" ◊

Kaltwasser Gartendusche "Altena" und "Altena mini" (nur mit Handbrause), zwei formschöne Duschen aus witterungsbeständigem Holz und Edelstahl V2A. Beide sind in kurzer Zeit aufgebaut, Wasseranschluss an der Dusche durch 1/2" Außengewinde. Der Duschkopf besteht aus verchromtem Kunststoff, als Armatur dient ein verchromter Messing - Kugelhahn. Gewicht: Altena ca. 13 kg / Altena mini ca. 10 kg, der Erdspieß gehört zum Lieferumfang. Höhe bis Duschkopf Altena = 2070 mm, Altena mini 960 mm. Typ Kaltwasserdusche.



Art-Nr.		Beschreibung	Netto-VK	empf. VK
37701010	H01H	Dusche "Altena"	488,00	580,72
37711012	G01G	Dusche "Altena mini"	471,00	560,49

Schwimmbad-Teichfolie

Einbauteile

Filtertechnik

Mess- und Regelftechnik

Heizungen

Installation

Lecksuche

Zubehör

Reinigung

Wasserspaß

Pool-Wasserpflge

Whirlpools & Pflegemittel

Schwimmbad-Abdeckungen



Kaltwasser-Dusche "BAHAMA" ◊

WPC - langlebiges Material ohne Pflegeaufwand, eingelassen in glänzendem Edelstahl V2A, lässt diese Gartendusche jeden Garten zum Blickfang werden. Der große Duschkopf verspricht maximalen Brausespaß, der stabile Rost aus WPC bietet sicheren Stand. Wasseranschluss an der Rückseite der Gehäuse Plattform, 1/2" Außengewinde. Armaturen aus verchromtem Messing, Gewicht ca. 37 kg. Maße: Fuss 840 x 750 x 75 mm, Höhe bis Duschkopf 2100 mm. Duschkopf verstellbar.



Art-Nr.		Beschreibung	Netto-VK	empf. VK
37706011	G01G		965,00	1148,35

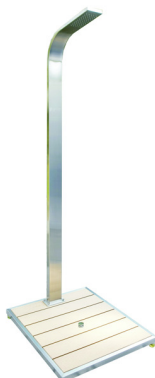

Kaltwasser-Dusche "IBIZA" ◊

Die Edelstahl-Gartendusche "IBIZA" besticht durch Eleganz und Design. Die großzügige Bodenplatte mit eingelegtem Rost aus WPC bietet große Standsicherheit und die Füße bleiben sauber. Wasseranschluss durch Flexschlauch Kaltwasser unter der Plattform, 1/2" Innengewinde, mit Fußdruckknopf. Gewicht ca. 37 kg. Maße: Fuss 750 x 840 x 75 mm, Säulenbreite 110 mm, Höhe bis Duschkopf 2050 mm. Duschkopf fest.



Art-Nr.		Beschreibung	Netto-VK	empf. VK
37706504	G01G		939,00	1117,41



Kalt- & Warmwasser-Dusche "ROMEO" ◊

Kalt- & Warmwasser-Dusche "ROMEO" für private Schwimmbäder und Gärten. Edelstahl V2A geschliffen, ø76/ø22 mm. Einhebelmischer, Brausekopf mit Kugelgelenk. Wasseranschluss 1/2" Innengewinde, Zuleitung durch den Bodenflansch.



Art-Nr.		Beschreibung	Netto-VK	empf. VK
37706520	G01G		911,00	1084,09



Kalt- & Warmwasser-Dusche "HELENA" ◊

Die Edelstahl-Gartendusche "Helena" besticht durch Eleganz und Design. Die großzügige Bodenplatte mit eingelegtem Rost aus WPC bietet große Standsicherheit und die Füße bleiben sauber. Die vielen Funktionen der Dusche wie Kopf-, Hand- und Körperbrause bieten Duschgenuss und Brausespass pur. Unter der Bodenplatte befinden sich die Anschlüsse in 1/2" IG für Warm- und Kaltwasser, über eine Einhebelmischbatterie lässt sich die gewünschte Wassertemperatur einstellen. Die Armaturen sind Messing verchromt, die Körperdüsen sind aus Kunststoff gefertigt. Gewicht ca. 37 kg. Maße: Fuss 750 x 840 x 75 mm, Höhe bis Duschkopf 2050 mm. Duschkopf fest.

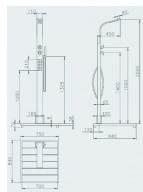

Art-Nr.		Beschreibung	Netto-VK	empf. VK
37706002	G01G		1225,00	1457,75



Kalt- & Warmwasser-Dusche "KUBA" ◊

Die Gartendusche "Kuba" besticht durch ihre schlichte Eleganz und ihr klares und modernes Design. Glänzender Edelstahl in Verbindung mit schwarzem Sicherheitsglas ein Highlight für alle, die klare Formen lieben. Der verstellbare, verchromte Duschkopf und die Einhebel-Mischbatterie sind weitere Pluspunkte. Pflegeleicht und langlebig - freuen Sie sich auf Ihre Erfrischung in Ihrem Garten. Höhe bis zum Duschkopf - 2050 mm, Bodenplatte - 840 x 750 x 60, Gewicht 37 kg, Gesamthöhe 2100 mm, Armatur Messing verchromt, WPC und Edelstahl V2A, Sicherheitsglas 8 mm, Wasseranschluss durch Flexschläuche Kalt- und Warmwasser unter der Plattform, 2 x 1/2" Innengewinde

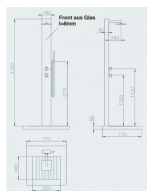

Art-Nr.		Beschreibung	Netto-VK	empf. VK
37706050	G01G		1269,00	1510,11



Kalt- & Warmwasser-Dusche "MALTA" ◊

Edles V2A Material, klares Design kombiniert mit Duschvergnügen - so stellt sich die Gartendusche "Malta" vor. Die Kopf-, Hand- bzw. Körperbrausefunktionen sind getrennt über zwei Brausehebel einstellbar. Einfacher kann eine Dusche nicht bedient werden. Die große Bodenplatte, eine Kombination aus Edelstahl und WPC bietet reichlich Platz und verbirgt die beiden 1/2" IG Anschlüsse für Kalt- und Warmwasser. Die Armaturen sind Messing verchromt, Gewicht ca. 33 kg. Maße: Fuss 750 x 840 x 75 mm, Höhe bis Duschkopf 2070 mm. Duschkopf verstellbar.



Art-Nr.		Beschreibung	Netto-VK	empf. VK
37706003	G01G		1214,00	1444,66

Schwimmbad-Teichfolie

Einbauteile

Filtertechnik

Mess- und Regeltechnik

Heizungen

Installation

Lecksuche

Zubehör

Reinigung

Wasserspaß

Pool-Wasserpflge

Whirlpools & Pflegemittel

Schwimmbad-Abdeckungen



Kalt- & Warmwasser-Dusche "TOBAGO" ◊

Die Gartendusche "TOBAGO" besticht durch ihre schlichte Eleganz und ihr klares und modernes Design. Glänzender Edelstahl in Verbindung mit weißem Sicherheitsglas, ein Highlight für alle, die klare Formen lieben. Der verstellbare, verchromte Duschkopf und die Einhebel-Mischbatterie sind weitere Pluspunkte. Pflegeleicht und langlebig - freuen Sie sich auf Ihre Erfrischung in Ihrem Garten. Höhe bis zum Duschkopf - 2050 mm, Bodenplatte - 770 x 770 x 60, Gewicht 37 kg, Anschluss- Flex 2 x 1/2" IG Gesamthöhe 2100 mm, Armatur Messing verchromt, Kalt- & Warmwasserdusche, WPC und Edelstahl.

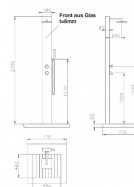

Art-Nr.		Beschreibung	Netto-VK	empf. VK
37706556	G01G		1269,00	1510,11



Kalt- & Warmwasser-Dusche "MENORCA" ◊

Kalt- & Warmwasser-Dusche "MENORCA" für private Schwimmbäder und Gärten. Edelstahl V2A, geschliffen, Rückwand abnehmbar. Typ Einhebelmischer, Brausekopf mit Kugelgelenk. Armaturen Messing verchromt. Wasseranschluss 1/2" Innengewinde, Zuleitung durch den Bodenflansch. Höhe 2119mm, Fuß 160mm x 130mm Loch zu Loch.

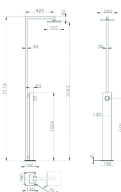

Art-Nr.		Beschreibung	Netto-VK	empf. VK
37417001	F01F		1238,00	1473,22



Kalt- & Warmwasser-Dusche "ELBA" ◊

Gartendusche " Elba", viel glänzender Edelstahl, so präsentiert sich diese Dusche. Außer der Handbrause und Kopfdusche verfügt die "Elba" über eine Körperbrause. Mit der getrennt regelbaren Zufuhr von Kalt- und Warmwasser (Anschlüsse 1/2" IG unterhalb der Bodenplatte aus WPC) kann die Wassertemperatur individuell eingestellt werden. Armaturen Messing verchromt, Gewicht der Dusche ca. 36 kg. Maße: Fuss 750 x 840 x 75 mm, Höhe bis Duschkopf 2100 mm. Duschkopf fest.



Art-Nr.		Beschreibung	Netto-VK	empf. VK
37706001	G01G		1303,00	1550,57



Kalt- & Warmwasser-Dusche "SYLT" ◊

In Boden- oder Wandmontage lieferbar. Edel und schick, so präsentiert sich die Kalt- und Warmwasserdusche SYLT. Gebürstete Oberfläche, schlankes Design und die hochwertigen Materialien verwandeln die Dusche zu einem Hotspot in jedem Garten. Für Erfrischung ist bestens gesorgt. Einhebelmischer, Handbrause und ein integrierter Brausekopf (Durchmesser 60mm) sorgen für Duschspaß im Garten. Gewicht ca. 18 Kg, Ausführung Bodenmontage: Flanschplatte Durchmesser 200mm, Höhe bis Duschkopf 2.289mm oder Ausführung Wandmontage (WM) mit drei Befestigungspunkten.



Art-Nr.		Beschreibung	Netto-VK	empf. VK
37706590	G01G	Dusche Sylt Bodenmontage	1174,00	1397,06
37706890	G01G	Dusche Sylt Wandmontage	939,00	1117,41



Kalt- & Warmwasser-Dusche "JUIST"

In Boden- oder Wandmontage lieferbar. Schlank und elegant zeigt sich die Dusche JUIST. Das Gehäuse ist aus hochwertigem Edelstahl gefertigt, die gebürstete Oberfläche verleiht der Dusche einen edlen Charakter. Mit dem Einhebelmischer aus gebürstetem Messing können Sie bequem die Wassertemperatur regeln, der große Duschkopf von 200 mm verleiht Regenschauer Gefühl. Mit der Handbrause lässt sich auch eine kleine Erfrischung schnell realisieren. Gewicht ca. 20 kg, Ausführung Bodenmontage: Flanschplatte Durchmesser 180 mm, Höhe bis Duschkopf 2300 mm. Ausführung Wandmontage mit drei Befestigungspunkten.

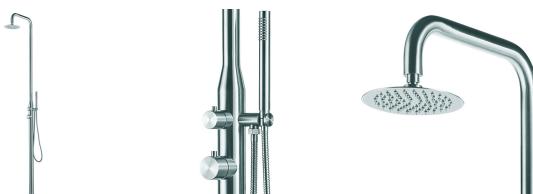

Art-Nr.		Beschreibung	Netto-VK	empf. VK
37706592	G01G	Dusche Juist Bodenmontage	1224,00	1456,56
37706892	G01G	Dusche Juist Wandmontage	1011,00	1203,09



Kalt- & Warmwasser-Dusche "NORDERNEY"

Design und Funktion im perfektem Einklang. Die Kalt- und Warmwasserdusche NORDERNEY erfrischt nicht nur mit einem großen Duschkopf (Durchmesser 200 mm), sondern besticht auch durch ein weiteres praktisches Detail. Mit einer Fußdusche reinigen und erfrischen Sie schnell und einfach ihre Füße oder Gartenschuhe. Der Einhebelmischer regelt die entsprechende Wassertemperatur und fertig ist das Duschvergnügen. Der Sommer kann kommen! Gewicht ca. 23 kg, Maße: Flanschplatte Durchmesser 200 mmm, Höhe bis Duschkopf 2.439 mm.



Art-Nr.		Beschreibung	Netto-VK	empf. VK
37706595	G01G		1202,00	1430,38

Schwimmbad-Teichfolie

Einbauteile

Filtertechnik

Mess- und Regelftechnik

Heizungen

Installation

Lecksuche

Zubehör

Reinigung

Wasserspaß

Pool-Wasserpflge

Whirlpools & Pflegemittel

Schwimmbad-Abdeckungen

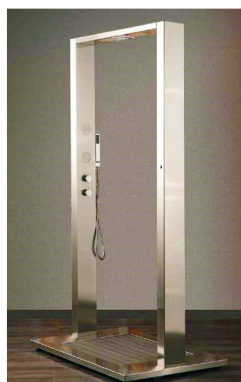

Kalt- & Warmwasser-Dusche "SAMOA" ◊

Kalt- & Warmwasser-Dusche "SAMOA" in Portalform für private Schwimmbäder und Gärten. Mit breiter Kopfdusche und zwei seitlichen Körperduschen, ein Highlight für die ganze Familie. Armaturen Messing verchromt, Handbrause Kunststoff verchromt. Edelstahl V2A, Wasseranschluss durch Flexschläuche Kalt- und Warmwasser unter der Plattform, 2 x 1/2" Innengewinde.

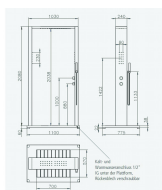

Art-Nr.		Beschreibung	Netto-VK	empf. VK
37706570	G01G		1799,00	2140,81



Solardusche "KUBA", "SABA", "TOBAGO" und "CURACAO" ◊

Der eckigen Wassertank aus geschwärztem Aluminium mit ca. 25 Liter Inhalt bietet bei Sonnenschein ausreichend warmes Wasser für ein tolles Duschvergnügen. Die top-moderne Solardusche wird mit einer Glasfront geliefert, in vier verschiedenen Farben erhältlich: blau, weiß, rot oder schwarz. Die mitgelieferten Bodenanker erleichtern den schnellen Auf- und Abbau. Duschkopf verstellbar.



Art-Nr.		Beschreibung	Netto-VK	empf. VK
37707053	G01G	Solardusche SABA (rote Blende)	2121,00	2523,99
37707050	G01G	Solardusche KUBA (schwarze Blende)	2121,00	2523,99
37707056	G01G	Solardusche TOBAGO (weiße Blende)	2121,00	2523,99
37707057	G01G	Solardusche CURACAO (blaue Blende)	2121,00	2523,99



Solardusche "TONGA" ◊

Solardusche "TONGA" für private Schwimmbäder und Gärten, mit seitlichem Solartank. So kann die Sonneneinstrahlung für den Solartank von vorne, seitlich und hinten genutzt werden. Höhe Boden bis Duschkopf: ca. 2050 mm, Wasseranschluss: 1/2" AG, Rückenblech verschraubbar, Inhalt Wassertank: ca. 25 l. Die Solardusche hat zwei verstellbare Anschlussmöglichkeiten: ►Anschluss von hinten ►Anschluss von unten. ►Optional: WPC-Bodenplatte 840 x 750 mm

Art-Nr.		Beschreibung	Netto-VK	empf. VK
37707060	F01F	Solardusche TONGA	1843,00	2193,17
37706601	F01F	WPC-Bodenplatte 840 x 750 mm	527,00	627,13



Solardusche "TRINIDAD" ◇

Solardusche Trinidad, Gehäuse Edelstahl V2A, Wassertank Aluminium (Inhalt ca. 25 l) außen lackiert, seitlicher Wasseranschluss für Wasserschlauchsysteme (Gardena o.ä.), Armaturen Messing verchromt, Handbrause Kunststoff verchromt, Kopf- und Handdusche, Flanschmontage auf fertigem Boden, Flanschplatte 250 x 200 mm. Gesamthöhe 2100 mm. Duschkopf verstellbar.

Art-Nr.		Beschreibung	Netto-VK	empf. VK
37707055	G01G		2017,00	2400,23

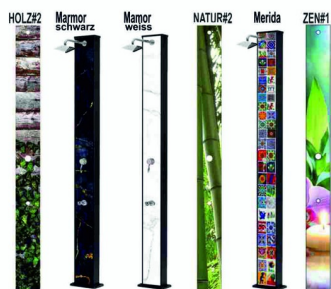

Solargartendusche "HANTO" mit Motiv-Glasfront ◇

Solar Gartendusche HANTO mit 35L Wassertank. Die Dusche besteht durch Ihre schlichte Formgebung und das 8 mm Sicherheitsglas, aus österreichischer Produktion, ist pflegeleicht und ist in 7 verschiedenen Motiven erhältlich. Edelstahl Duschkopf mit Anti-Kalk-Düse und ein Fusswaschhahn für schnelle Wasserentnahme. Erwärmt das Wasser nur durch Sonnenkraft auf ca. 60° C! Anschluss an handelsübliche Schlauchsysteme. ►Technische Daten: Großer Brausekopf mit Kugelgelenk und Dichtung, Anti-Kalk Düsen und Fusswaschhahn, Kaltwasser Schlauchanschluss, Volumen 35 Liter, Gewicht 26kg, Maße 224 x 31 x 21 cm, Tankmaterial Aluminium, Glasfront 8mm Sicherheitsglas, 7 verschiedene Motive: Holz 1, Holz 2, Stein 1, Stein 2, Natur 1, Natur 2, Zen 1, Kristall 1, Entleerventil, Bohrschablone, Bodenanker und Schrauben ►ACHTUNG! In den Wintermonaten besteht Frostgefahr! Es wird empfohlen die Dusche rechtzeitig zu entleeren, abzubauen und frostsicher zu lagern.



Art-Nr.		Beschreibung	Netto-VK	empf. VK
37036110	F01F	Solargartendusche Motiv Holz 1	1091,60	1299,00
37036110.1	F01F	Solargartendusche Motiv Holz 2	1091,60	1299,00
37036110.2	F01F	Solargartendusche Motiv Mamor schwarz/gold	1091,60	1299,00
37036110.3	F01F	Solargartendusche Motiv Mamor weiss	1091,60	1299,00
37036110.4	F01F	Solargartendusche Motiv Natur 2	1091,60	1299,00
37036110.5	F01F	Solargartendusche Motiv Merida	1091,60	1299,00
37036110.6	F01F	Solargartendusche Motiv Zen 1	1091,60	1299,00

DEAL DES MONATS



Verpassen Sie keine Angebote mehr im Online-Shop shop.poolcare.de auf der Startseite, unter der Kategorie MONATSANGEBOT oder einfach QR-Code scannen >>>



Schwimmbad-Teichfolie

Einbauteile

Filtertechnik

Mess- und Regelftechnik

Heizungen

Installation

Lecksuche

Zubehör

Reinigung

Wasserspaß

Pool-Wasserpflge

Whirlpools & Pflegemittel

Schwimmbad-Abdeckungen



Solargartendusche "HANTO" mit Motiv-Glasfront ◊

Solar Gartendusche HANTO mit 35L Wassertank. Die Dusche besteht durch Ihre schlichte Formgebung und das 8 mm Sicherheitsglas, aus österreichischer Produktion, ist pflegeleicht und ist in 7 verschiedenen Motiven erhältlich. Edelstahl Duschkopf mit Anti-Kalk-Düse und ein Fusswaschhahn für schnelle Wasserentnahme. Erwärmt das Wasser nur durch Sonnenkraft auf ca. 60° C! Anschluss an handelsübliche Schlauchsysteme. ►Technische Daten: Großer Brausekopf mit Kugelgelenk und Dichtung, Anti-Kalk Düsen und Fusswaschhahn, Kaltwasser Schlauchanschluss, Volumen 35 Liter, Gewicht 26kg, Maße 224 × 31 × 21 cm, Tankmaterial Aluminium, Glasfront 8mm Sicherheitsglas, 7 verschiedene Motive: Holz 1, Holz 2, Stein 1, Stein 2, Natur 1, Natur 2, Zen 1, Kristall 1, Entleerventil, Bohrschablone, Bodenanker und Schrauben ►ACHTUNG! In den Wintermonaten besteht Frostgefahr! Es wird empfohlen die Dusche rechtzeitig zu entleeren, abzubauen und frostsicher zu lagern.



Art-Nr.		Beschreibung	Netto-VK	empf. VK
37036110	F01F	Solargartendusche Motiv Holz 1	1091,60	1299,00
37036110.1	F01F	Solargartendusche Motiv Holz 2	1091,60	1299,00
37036110.2	F01F	Solargartendusche Motiv Marmor schwarz/gold	1091,60	1299,00
37036110.3	F01F	Solargartendusche Motiv Marmor weiss	1091,60	1299,00
37036110.4	F01F	Solargartendusche Motiv Natur 2	1091,60	1299,00
37036110.5	F01F	Solargartendusche Motiv Merida	1091,60	1299,00
37036110.6	F01F	Solargartendusche Motiv Zen 1	1091,60	1299,00



Solar-Gartendusche 20L

Kompakte Solar-Gartendusche für die schnelle Abkühlung im Garten. Der gebogene Kunststofftank fasst 20 Liter an Wasser. Der große Brausekopf und das verchromte Einhand Mischventil bieten Entspannung im Garten. Erwärmt das Wasser nur durch Sonnenkraft auf ca. 60 °C! Brauchwassertemperatur-Einstellung durch Einhandmischer. Anschluss an handelsübliche Schlauchsysteme. ►Technische Daten: Gewicht 7,4 kg, Größe 245 × 18 × 18 cm, Tankmaterial PVC, Tankvolumen 20 Liter, Farbe Schwarz, Ausführung Duschkopf, Kaltwasser-Schlauchanschluss, Bohrschablone, Bodenanker und Schrauben ►ACHTUNG! In den Wintermonaten besteht Frostgefahr! Es wird empfohlen die Dusche rechtzeitig zu entleeren, abzubauen und frostsicher zu lagern.



Art-Nr.		Beschreibung	Netto-VK	empf. VK
37014314	G01G		142,60	169,69



Pentair Prowler P20 Schwimmbadreiniger

Überlassen Sie die Schwimmbadreinigung dem Schwimmbadreiniger PROWLER, er schiebt und saugt bis zur Wasserlinie. Die rotierende Kautschuk-Bürste reinigt gründlich den Boden und die Wände Ihres Schwimmbads. Der Schwimmbadreiniger PROWLER ist durch sein leichtes Gewicht <6kg ganz einfach einzusetzen: Einfach nur den Reiniger an das Stromnetz anschließen, in Ihr Schwimmbad stellen und los geht's. Auch die Siebkorb-Reinigung ist schnell und einfach! ►Technische Daten: Empfohlene Pools: Bis zu 10 Meter, jede Form und jede Oberfläche, Optionen für die Reinigung: Boden, Wand & Wasserlinie, Zykluszeit: 2 Stunden, Ansaugstrom: 15m³/Stunde, Schmutzkorb: Sauberer Zugang von oben (2L, 920 cm²), Filtrierung: Doppelschicht <40 mic, Bürsten: PVC x 1 (Frontbürste), Software - Algorithmus: Aquamsart + Erkennung des Strandzugangs, Stromversorgung: Jupiter Version 2 mit Bluetooth, Länge des Kabels: 16m / kein Drehgelenk, Gewicht: 5,5 kg, Caddy: keiner

Art-Nr.		Beschreibung	Netto-VK	empf. VK
14100100	G01G		836,13	995,00



eVac PRO XL

Reinigt und saugt den Boden, die Wände und die Wasserlinie des Pools innerhalb von 3 Stunden. Programmauswahl "Boden" oder "Boden und Wand" über einen Auswahlschalter, für alle Beckenkonfigurationen geeignet. Einfach anzuwenden: kein Beutel, kein Schlauch. Einfacher Zugang von oben zum Filterblock mit großer Kapazität: Der Reinigungsroboter muss nicht mehr umgedreht werden. Erkennung und Rückführung sobald der Roboter das Wasser verlässt, für Pools mit abfallendem Einstieg. ►Technische Daten: Arbeitszyklen: nur Boden 2 Std., Boden und Wand 3 Std., Für Becken bis 6 x 12 m, Filterfläche 7420 cm², Gewicht 12,35 kg, Fahrgeschwindigkeit: 16,76 m/min., Saugleistung: 17 m³/Std., Kabellänge 17 m, Spannungsversorgung: 230 V, 50-60 Hz, Inkl. Caddy, Erkennung und Rückführung sobald der Roboter das Wasser verlässt, für Pools mit abfallendem Einstieg.

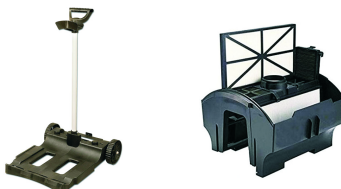

Art-Nr.		Beschreibung	Netto-VK	empf. VK
14550100	G01G		1339,30	1593,77

Schwimmbad-Teichfolie

Einbauteile

Filtertechnik

Mess- und Regelftechnik

Heizungen

Installation

Lecksuche

Zubehör

Reinigung

Wasserspaß

Pool-Wasserpflge

Whirlpools & Pflegemittel

Schwimmbad-Abdeckungen



WHALY / BUGGY- Spezial Tuning / PoolCare by Schenk

Das sind die tollen Pool-Reiniger für Ihren Pool mit Spezial-Tuning von PoolCare by Schenk. Extras: 10 x 1 m hochflexibler Saugschlauch für eine problemlose Reinigung! Lustig und funktionell. Speziell für Aufstellbecken wurden diese automatischen Reiniger geschaffen. Sie schließen den Reiniger einfach an die vorhandene Filteranlage (einsetzbar ab ca. 5 m³/h) an und er übernimmt für Sie die Reinigungsarbeit. Inkl. 10,0 m Spezialsaugschlauch.



Art-Nr.		Beschreibung	Netto-VK	empf. VK
16009100	G06H	BUGGY - inkl. PoolCare by Schenk-Tuning	306,72	365,00
16009110	F06G	WHALY - inkl. PoolCare by Schenk-Tuning	306,72	365,00
16009130	F06G	PINGUIN - inkl. PoolCare by Schenk-Tuning	306,72	365,00



Lil SHARK (GW 8000) Schwimmbadreiniger

Der LIL SHARK / GW 8000 ist der ideale automatische Schwimmbadreiniger für alle Arten von Aufstellbecken und kleinen Becken bis zu einem Durchmesser von ca. 5 m bzw. 4 x 7 m. Ob Rund-, Oval- oder Achtformbecken, der LIL SHARK bürstet und saugt den Schmutz vom Schwimmbadboden. Mit seinem Doppelbürstenkranz reinigt er gründlich und ohne Aufsicht. Mit einer auf den beigefügten Universaladapter steckbaren Teleskopstange kann der LIL SHARK auch manuell geführt werden um z.B. Treppen und Absätze zu reinigen. Er wird mit dem 9,70 m langen, mitgelieferten Saugschlauch über den Skimmer an die Filteranlage angeschlossen und arbeitet mit dem Sog der Pumpe. Filterleistung min. 6 m³/h. Robustes Kunststoffgehäuse, Reinigungsbreite ca. 24 cm. inkl. Bypassventil zur Reduzierung der Sogstärke

Art-Nr.		Beschreibung	Netto-VK	empf. VK
19000100	G06H		394,50	469,46



Lil Rebel Schwimmbadreiniger

Lernen Sie den kleinen Bruder des BlueRebels kennen, der Lil Rebel ist das neueste Mitglied der Rebel-Familie und perfekt für Becken bis 6 x 3m und Aufstellbecken geeignet. Mitgeliefert wird ein 8m Saugschlauch (Stecksystem) und ein 30cm langer Führungsschlauch. Der Lil Rebel macht kurzen Prozess mit Blättern, Sand und anderen schwierig zu entfernenden Fremdkörpern und erreicht auch enge Räume, in die andere Reiniger nicht gelangen. Die Installation ist ein Kinderspiel - an den Skimmer anschliessen und laufen lassen. Filterleistung mind. 6 m³/h. Mit dem schlanken modernen Design passt er in jedes Poolambiente.

Art-Nr.		Beschreibung	Netto-VK	empf. VK
20360450	G06H		339,15	403,59



BlueRebel automatischer Schwimmbadreiniger

BLUEREBEL - automatischer Saugreiniger für Schwimmbäder bis 8 x 4 m, Lieferung erfolgt mit 10,3 m Schlauch, hervorragende Manövrierfähigkeit in beengten Räumen. Dank der außergewöhnlichen Turbinenbauweise werden Schmutz und Schwebstoffe problemlos durchgeführt, herausragende Leistung mit variablen Drehzahlpumpen bei geringem Durchfluss für extrem effizienten Betrieb. Filterleistung mind. 8 m³/h.



Art-Nr.		Beschreibung	Netto-VK	empf. VK
20360275	G06H		474,88	565,11



SANDSHARK (GW 7900) Schwimmbadreiniger

Der neue SANDSHARK ist ein automatischer Schwimmbadreiniger. Er reinigt auf zwei Arten: Erstens schrubbt er mit den kleinen Gumminoppen an seiner Unterseite den Schmutz vom Beckenboden, zweitens saugt er den Schmutz sofort auf und leitet ihn durch den 10 m langen Saugschlauch zum Filtersystem des Pools. Das SmartTrac Lenksystem sorgt für eine schnelle und effektive Reinigung des Schwimmbeckens. Über ein justierbares Regelventil und den stufenlosen Strömungsregler kann die optimale Reinigungsgeschwindigkeit eingestellt werden. Die Filterleistung sollte ca. 10 m³/h betragen.



Art-Nr.		Beschreibung	Netto-VK	empf. VK
19000600	G06H		584,00	694,96



NAVIGATOR V-Flex Schwimmbadreiniger

Patenterte Technologie V-Flex, Turbine mit flexiblen Turbinenblättern für optimierte Reinigung und problemlose Aufnahme größerer Verunreinigungen. Entspannen Sie sich in Ihrem Swimmingpool und überlassen Sie dem NAVIGATOR die Reinigungsarbeit. Das exklusive programmierte Steuerungssystem "Aquapilot" sorgt dafür, dass jeder Quadratzentimeter Ihres Pools systematisch erfaßt wird und Verunreinigungen wirksam und schnell entfernt werden. Saugbreite ca. 32 cm für Filterleistung ab ca. 12 m³/h, für Becken bis 12 x 6m. Steigungen und Sprunggruben - kein Problem. Komplett mit 12 m Spezialsaugschlauch.



Art-Nr.		Beschreibung	Netto-VK	empf. VK
17000110	F01F		372,24	442,97



Robby G3 Schwimmbadreiniger

Dieser robuste, ca. 8 kg schwere Schwimmbadreiniger säubert kraftvoll alle Arten von Schwimmbecken, auch in deren Problemzonen. Steigungen bis zu 10° und Bodenunebenheiten bis ca. 10 mm sind kein Problem. Benötigte Filterleistung von mindestens 7m³/h, einfache Reinigung des grossen Vorfilters. Reinigungsbreite ca. 35 cm. Als Schlauch empfehlen wir den Art.25100815 Saugschlauch-Set 12 m für automatische Schwimmbadreiniger, zusammensteckbare Segmente, komplett mit konischem Führungsschlauch und Skimmermuffe.

Art-Nr.		Beschreibung	Netto-VK	empf. VK
18000900	G01G		1090,00	1297,10



Keeper ABS - Halterung für Schläuche und Reiniger

Diese weiße ABS Wandkonsole ist der ideale Aufbewahrungsplatz für ihren Schwimmbadreiniger. Nicht nur das Reinigungsgerät hat seinen Platz, sondern auch alle Segmentschläuche hängen senkrecht in den Schlauchaufnahmen zum Abtropfen, bis zu 12 Schläuche finden Platz. (Maße ca. 45 x 28 cm)

Art-Nr.		Beschreibung	Netto-VK	empf. VK
20000485	G01G	Keeper weiß ABS	49,58	59,00
20290485	G01G	Keeper schwarz ABS	49,58	59,00



Skimmermuffe für Segmentschläuche Anschluss 38 mm

Steckmuffen für 38 mm Segmentschläuche zum Anschluss an den Skimmer. Verschiedene Größen: ►Skimmermuffe 1 1/2" (41-43 mm) ►Große Skimmermuffe (44 - 58 mm) ►Konische Skimmermuffe mit Abstufung (blau - 38 - 52 mm) ►Konische Skimmermuffe glatt (weiß - 32 - 54 mm)

Art-Nr.		Beschreibung	Netto-VK	empf. VK
160V038R	J01J	Standard Skimmermuffe 41 - 43 mm	4,20	5,00
160V093C	J01J	Große Skimmermuffe 44 / 58 mm	12,06	14,35
20000503	G04H	Konische Skimmermuffe blau 38 - 52 mm	10,69	12,72
20000530	G12H	Konische Skimmermuffe weiß 32 - 54 mm	14,40	17,14



Leaf Trap und Leaf Canister Deluxe

Laub, Tannennadeln, kleine Ästchen und sonstiger grober Schmutz verstopfen zu schnell Skimmerkorb und Pumpenvorfilter? Schluss damit! Der Leaf Trap mit Filtersack und Leaf Canister mit Filterkorb sind mit Verbindungsschlauch zum Skimmer für alle Handsauger geeignet. Er kann bei allen unseren automatischen Reinigern mit Saugschlauch zwischen die ersten beiden Schlauchstücke (vom Skimmer her gesehen) gesteckt werden. (Ersatz-Schnappverschluss für Leaf-Trap Art.16218648)

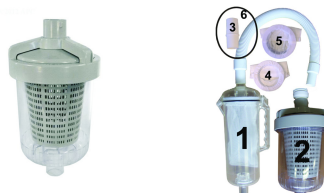

Art-Nr.		Beschreibung	Netto-VK	empf. VK
16211084	J04K	(1) - PENTAIR Leaf Trap, Länge 40 cm, d=16cm-12cm inkl. 1 m Saugschlauch	233,24	277,56
16000560	G01G	(2) - Leaf Canister Deluxe, Länge 22 cm, d=15cm-13cm	79,00	94,01
16211536	G01G	(4) - Feiner Filtersack für Leaf Trap	36,23	43,11
16211516	G01G	(5) - Grober Filtersack für Leaf Trap	24,84	29,56
16172223	G01G	(6) - O-Ring für Leaf Trap Verschluss	5,44	6,47



Schlauch-Sets

►4 x 1 m Spezial-Saugschlauch im Karton. ►12 x 1 m Spezial-Saugschlauch im Karton. ►1 x Führungsschlauch + 9 x Spezial-Saugschlauch = 10 m Set. ►1 x Führungsschlauch + 11 x Spezial-Saugschlauch = 12 m Set. ►1 x Führungsschlauch + 11 x Spezial-Saugschlauch = 12 m Set + Skimmermuffe (160V038R). Farbe weiß, 38 mm.

Art-Nr.		Beschreibung	Netto-VK	empf. VK
25100410	J01J	Verlängerungs-Set 4 x 1 m	24,50	29,16
25110112	J01J	Verlängerungs-Set 12 x 1 m	67,50	80,33
25110100	J01J	Komplett-Set 10 m	59,50	70,81
25110102	J01J	Komplett-Set 12 m	71,50	85,09
25100815	J01J	Komplett-Set 12 m + Standard Skimmermuffe	74,50	88,66
25110110	J01J	Verlängerungsschlauch / 1 m Segmentstück	8,99	10,70
25110120	J01J	Führungsschlauch / 1 m Segmentstück	16,72	19,90

Schwimmbad-Teichfolie

Einbauteile

Filtertechnik

Mess- und Regelftechnik

Heizungen

Installation

Lecksuche

Zubehör

Reinigung

Wasserspaß

Pool-Wasserpflge

Whirlpools & Pflegemittel

Schwimmbad-Abdeckungen



OCEAN WIZARD Bodensauger für den privaten Einsatz

Elektrisch manueller Bodensauger mit ca. 9 m³/h - Pumpe. Arbeitet unabhängig von der Schwimmbadfilteranlage. Filtersack ca. 100 Mikron. Kabellänge 15 m, Pumpe 350 W, 230 V, Schutzart IP 68, mit FI-Schutzschalter und Saugschlauch-Anschlussadapter. Statt des Filtersacks kann z.B. für die Entleerung des Schwimmbeckens jeder handelsübliche 32 mm Saugschlauch aufgesteckt werden. Saugbreite ca. 36 cm, Telestangen finden Sie unter Zubehör/Teleskopstangen.

Art-Nr.		Beschreibung	Netto-VK	empf. VK
21072214	J01J		479,91	571,09



JAMES Bodensauger für den privaten Einsatz

Elektrisch manueller Bodensauger mit integriertem Fehlerstromschutzschalter, federgelagerte, durchgehende Reinigungsbürste, Gummilippe, 2 rotierende Seitenbürsten. Filtersack ca. 100 Mikron, eigene Saugpumpe mit 6 m³/h, 350 W, 230 V, Saugbreite ca. 35 cm, 18 m Kabel. Telestangen finden Sie unter Zubehör/Teleskopstangen.

Art-Nr.		Beschreibung	Netto-VK	empf. VK
21602000	G01G		682,03	811,62



BUTLER elektrisch manueller Bodensauger für den kommunalen Einsatz

Mit integrierter Edelstahl-Freistrompumpe, unabhängig von der Filteranlage. Sehr schwere und stabile Ausführung. Ideal für Fliesenbecken im öffentlichen Bereich geeignet. Durch 4 leichtgängige Räder ist der Butler gut zu bewegen und zu lenken. Die durchgehende 41 cm breite und höhenverstellbare Bürste gewährleistet eine sehr gute Reinigung des Beckenbodens, Filtersackschärfe 100 Mikron. Ein Halteseil sorgt für leichtes Einsetzen ins Becken und Herausnehmen des Saugers. Saugleistung ca. 10 m³/h - 230 V/0,5 kW Stromaufnahme. Abmessungen (LxBxH): 200 x 420 x 500 mm. Gewicht: trocken ca. 11 kg, im Wasser ca. 6,5 kg. Wir empfehlen den Reinger mit den sehr stabilen 2 x 2 m Führungsstangen zu wählen.

Art-Nr.		Beschreibung	Netto-VK	empf. VK
21025291	F01F	Butler mit 15 m Kabel ohne Führungsstange	1388,00	1651,72
21025290	F01F	Butler mit 30 m Kabel ohne Führungsstange	1495,00	1779,05
21025306	F01F	Butler mit 15 m Kabel inkl. 2 x 2 m Stange	1590,00	1892,10
21025305	F01F	Butler mit 30 m Kabel inkl. 2 x 2 m Stange	1695,00	2017,05



Ersatzfiltersack Standard für Butler

Ersatzfiltersack Standard für Butler, Filtersackschärfe 100 Mikron.

Art-Nr.		Beschreibung	Netto-VK	empf. VK
21025376	E03F		42,80	50,93

Schwimmbad-
Teichfolie

Einbauteile

Filtertechnik

Mess- und
Regeltechnik

Heizungen

Installation

Lecksuche

Zubehör

Reinigung

Wasserspaß

Pool-
Wasserpflege

Whirlpools &
Pflegemittel

Schwimmbad-
Abdeckungen



Zodiac Alpha 63 iQ automatischer Reiniger

►Personalisierte Reinigung: Ausgerüstet mit dem „Sensor Nav System™“ erfasst der Alpha 63 iQ Bio das Becken und passt seine Bewegungen und die Reinigungszeit an die Gegebenheiten an. ►Effiziente Ansaugung: Durch die patentierte Zyklontechnologie ist der Reiniger extrem leistungsstark und langlebig. Dank seiner extrahohen Saugleistung und einer geringeren Filterfeinheit (400 µ) für natürliche Schwimmbecken nimmt der Alpha 63 iQ Bio Unreinheiten optimal auf und verhindert gleichzeitig ein vorzeitiges Verstopfen des Filters. ►Hoher Bedienkomfort: Durch das patentierte Lift System steuert der Alpha 63 iQ Bio zur gewünschten Beckenwand, erklimmt diese und stößt das Wasser aus der Rückseite wieder aus. Das Reinigergewicht wird so bei der Entnahme aus dem Becken deutlich reduziert. Der leichte Zugang zum Filterkorb und der transparente Filterdeckel sorgen zudem in jeder Hinsicht für einen hohen Bedienkomfort. ►Intuitive Steuerung: Überwachen Sie den Reinigungsfortschritt jederzeit über die intuitive Benutzeroberfläche der iAquaLink™-App. Dank automatischer Updates kann der Alpha 63 iQ Bio bei Produktoptimierungen aus der Ferne aktualisiert werden. ►Technische Daten: Anzahl Motoren: 3, Abmessungen(LxBxH): 43x48x27cm, Gewicht: 10kg, Reinigungszyklen: Quick: Schnellreinigung (nur Boden) Smart: Intelligente Anpassung an den Pool (Boden, Wände und Wasserlinie), Filterfläche/Filterung: 1180cm² / 400µ, Reinigungsbreite: 24,5 cm, Kabellänge: 18 m, Antriebssystem: 4 Räder (Allrad-Antrieb), Übertragung: Getriebe, Sicherheitssysteme: Strandungssystem, Trockenlaufschutz, elektronischer Schutz der Motoren. ►Optional: Filterkorb 100µ zum Einsatz im Schwimmbecken und Salzelektrolysebecken. ◀

Art-Nr.		Beschreibung	Netto-VK	empf. VK
14000277	G01G	Alpha 63 iQ Bio automatischer Reiniger	1679,83	1999,00
14863600	G01G	Filterkorb 100µ für Schwimmbecken	59,58	70,90



Dolphin Supreme S BIO - Biopoolreiniger

Dolphin Supreme BIO automatischer Schwimmteichreiniger mit Active-Brushing. Der Dolphin S BIO Schwimmteichreiniger ist derzeit das innovativste Reinigungs-System für die komplexen Anforderungen bei Bio- und Naturpools. Das eigens dafür entwickelte Dolphin-Bio-Saugsystem reinigt problemlos Pools und Teiche bis zu 12m Länge. Die präzise digitale Abtastung passt sich perfekt den natürlichen Gegebenheiten an, selbst bei steinigen Böden. Eine Kreiselnavigation und intelligente Sensoren sorgen für zuverlässigen Betrieb, der es sogar möglich macht den sensiblen Regenerationsbereich zu meiden. Perfektioniert wird dieses neuartige Reinigungs-System durch einfachsten Wartungsaufwand. Eine unkomplizierte Reinigung und Entleerung der Filterelemente wird durch die von oben zu öffnenden Filtersystem-Kammern gewährleistet. Zudem stehen 3 Filter-Register zur Auswahl (50/100/200 Mikron). Maximale Hygiene in Naturpools durch das innovative, ACTIVE-Brushing-System. Zwei Bio-Bürsten und eine zusätzliche Hochgeschwindigkeits-Bürste erzeugen eine 3-fach aktive Bürstenbewegung, die effektiv Schmutz, Algen und Bakterien von Oberflächen entfernt. Individuelle Anpassung der Reinigungs-Parameter an die sensiblen Anforderungen eines Naturpools. Umfangreich, aber dennoch einfach programmierbar, ist der Dolphin S-BIO Cleaner in der Lage sich perfekt an die jeweiligen Bedingungen anzupassen. Sicherlich einzigartig ist die Option zwischen 3 internen Filtermodi und dem externen Saugsystem (über die externe Pumpe) zu wählen. Des weiteren besteht u. a. die Möglichkeit über den wöchentlichen Timer drei automatische Reinigungszyklen, wie z.B. täglich, alle 2 oder alle 3 Tage einzustellen. Weitere Programmvarianten wie Zykluszeit, Einschalt-Automatik, wahlweise Wand oder Bodenreinigung stehen zur Verfügung. ►Technische Daten: Zykluszeit 2/3/4 Stunden, Kabellänge 18m, Minimale Beckentiefe: 0,80m, Maximale Beckentiefe: 5m, Max. Beckenlänge: 12m, Durchlässigkeit des Filterbeutels 50/100/200 Mikrometer wählbar, Motorspannung 24 V Gleichspannung, Überlastungsschutz, Stromversorgung: Ausgang weniger als 30 V Gleichspannung, Gewicht ca. 11kg.

Art-Nr.		Beschreibung	Netto-VK	empf. VK
14395461	G01G		2560,00	3046,40



FANGO 2000 Teichschlamsauger mit Zubehör ◊

Der Fango 2000 bietet eine größere Saugkraft als die bisherigen Schlamsauger der 38mm Klasse. Dadurch saugt er auch Sedimente aus 2,5m Tiefe und separiert gröbere Anteile wie Blätter o.ä. im eingebauten Netzbeutel. Die feineren Partikel werden über den 10m langen Ablaufschlauch ausgepumpt. Ein großer Vorteil sind die kompakten Abmaße, der günstige Anschaffungspreis und vor allem die komplette Ausstattung. ►Technische Daten: 900 Watt Schmutzwasserpumpe, 8.000l/h Absaugleistung, 1200 Watt Saugturbine, 10m Saugschlauch 38mm und 10m Ablaufschlauch 38mm mit C-Kupplung, 10m Stromkabel, Gewicht von 18kg / Maße: 83 x 52 x 55cm, Lieferung inklusive Teleskopstange 1,20m bis 3,60m, Schlauch, Saugdüse rund 38mm und Bodensaugbürste



Art-Nr.		Beschreibung	Netto-VK	empf. VK
60502000	E06F		780,67	929,00



TORPEDO Teichschlamsauger in der 50 mm Klasse mit Profizubehör ◊

TORPEDO der starke Profi-Sauger. Die intelligente Turbinentechnologie im Saugkopf des Teichschlamsaugers TORPEDO ermöglicht mit nur einer Turbine eine hohe Saugleistung in sehr kompakter Bauform. Im unteren Teil des Reinigers befindet sich eine Edelstahlschmutzwasserpumpe mit 24m³/h Förderleistung. Technische Daten: 15000 l/h Absaugleistung, 1200 Watt OSM-Turbine, 1000 Watt Schmutzwasserpumpe, 10m Stromkabel, Gewicht 33kg, jeweils eine C-Kupplung Ø50mm als Saug- und Ablaufschlauchanschluss, Saugkraftregulierung stufenlos von 8000 bis 15000 l/h, geräuschreduzierte Teichpflege durch OSM-Turbine. Profi Qualitätszubehör: NEUES Spezial-Rowin-Schlauchset Saug/Ablauf 2x12 m, hochwertig UV-stabilisiert, größtmögliche Stabilität bei maximaler Flexibilität. Die Innenseite ist fast glattwandig, Teleskopstange 2,40 m - 4,80m, Gelenkbodensauger mit Bürsten und Rollen, Schlauchanschluss Ø50mm und 38mm, Dreiecksbodensauger mit Bürsten, Schlauchanschluss Ø50mm, Saugdüse rund 50 mm. Bei Absaugung einer Kies-Flachwasserzone oder anderweitiger Steinzonen empfehlen wir einen Vorabscheider und/oder Absauglocken/Mulmsauger zu verwenden. (Abb. ähnlich)



Art-Nr.		Beschreibung	Netto-VK	empf. VK
60501001	E01E		2008,40	2390,00

Schwimmbad-Teichfolie

Einbauteile

Filtertechnik

Mess- und Regelftechnik

Heizungen

Installation

Lecksuche

Zubehör

Reinigung

Wasserspaß

Pool-Wasserpflge

Whirlpools & Pflegemittel

Schwimmbad-Abdeckungen



TORPEDO Teichschlammsauger OHNE Zubehör ◊

TORPEDO der starke Profi-Sauger. Die intelligente Turbinentechnologie im Saugkopf des Teichschlammsaugers TORPEDO ermöglicht mit nur einer Turbine eine hohe Saugleistung in sehr kompakter Bauform. Im unteren Teil des Reinigers befindet sich eine Edelstahlschmutzwasserpumpe. ► Technische Daten: 15000 l/h Absaugleistung, 1200 Watt OSM-Turbine, 1000 Watt Schmutzwasserpumpe, 10m Stromkabel, Gewicht 29,5 kg, jeweils eine C-Kupplung Ø50mm als Saug- und Ablaufschlauchanschluss, Saugkraftregulierung stufenlos von 8000 bis 15000 l/h, geräuschreduzierte Teichpflege durch OSM-Turbine.



Art-Nr.		Beschreibung	Netto-VK	empf. VK
60501000	E01E		1810,00	2153,90



TORPEDO ULTRA Teichschlammsauger, der Profisauger ◊

Der bekannte und bewährte Schlammsauger TORPEDO hat einen stärkeren Bruder - den Profisauger TORPEDO ULTRA. Der TORPEDO ULTRA hat stärkere Aggregate und hierdurch mehr Kraft die ihn für den Profi-Einsatz auszeichnen. Durch die zusätzliche Möglichkeit der stufenlosen Leistungsregulierung erhalten Sie damit ein Plus an Flexibilität je nach abzusaugenden Untergrund. Um die höhere Vakuumeistung aufnehmen zu können, wurde der Tank zusätzlich versteift. Die gesamte Konstruktion ist auf den Anwender im Profibereich bei täglichem Einsatz abgestimmt. ► Technische Daten: 20000l/h Absaugleistung, 1200Watt OSM-Turbine, 1500 Watt Schmutzwasserpumpe (32000l/h), 10m Stromkabel, Gewicht 32,5kg, jeweils eine C-Kupplung Ø50mm als Saug- und Ablaufschlauchanschluss, Saugkraftregulierung stufenlos von 8000 bis 20000 l/h, geräuschreduzierte Teichpflege durch OSM-Turbine. Im Lieferumfang sind der Saug- u. Ablaufschlauch je 12m mit C-Kupplungen enthalten.

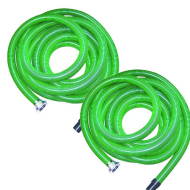

Art-Nr.		Beschreibung	Netto-VK	empf. VK
605U1001	E01E		2260,50	2690,00



Filtersack zur Wasserrückführung

Filtersack zur Wasserrückführung. Innerhalb der Folienabdichtung wird der Filtersack am Teichrand an einer trockenen Stelle ausgelegt. Durch angelagerte Partikel steigt die Filtereinheit an und der Sack füllt sich komplett auf. Das gereinigte Wasser quillt kontinuierlich aus dem Gewebe und fließt in den Teich zurück. Spätestens wenn der Druck so groß wird, dass das Wasser am Einlass herauspritzt, muss der Sack gereinigt werden. Achtung Rissgefahr! Durch knetende Bewegung den noch geschlossenen Sack entwässern, bis der konzentrierte Inhalt leicht genug zum Abtransport ist, z.B. hinter die Rabatten als hervorragenden kostenlosen Dünger. Anschließend den Sack ausspülen und für einen erneuten Einsatz am Ablaufschlauch befestigen.



Art-Nr.		Beschreibung	Netto-VK	empf. VK
605SZ102	F01F		57,98	69,00



FANGO 2000 Ansaug- und Ablaufschlauchverlängerung 10 m

►Ansaugschlauch für FANGO 2000 Schlammsauger, Ø 38mm. Länge 10 m inkl. Muffen. ►Ablaufschlauch-Verlängerung für FANGO 2000 Schlammsauger Ø 38mm . Länge 10 m mit zwei C-Kupplungen. ►Ansaugschlauch-Verlängerung für FANGO 2000 Schlammsauger, Ø 38mm. Länge 10 m mit zwei Muffen.



Art-Nr.		Beschreibung	Netto-VK	empf. VK
605SZ802	D01D	FANGO 2000 Ansaugschlauch 38 mm 10 m Länge, mit Muffen	98,00	116,62
605SZ801	D01D	FANGO 2000 Ablaufschlauchverlängerung 38 mm 10 m Länge, mit C-Kupplungen	109,16	129,90
605SZ805	D01D	FANGO 2000 Ansaugschlauchverlängerung 38 mm 10 m Länge, mit Muffen	109,16	129,90

Schwimmbad-Teichfolie

Einbauteile

Filtertechnik

Mess- und Regeltechnik

Heizungen

Installation

Lecksuche

Zubehör

Reinigung

Wasserspaß

Pool-Wasserpflege

Whirlpools & Pflegemittel

Schwimmbad-Abdeckungen



TRIFLEX TORPEDO Ansaug- und Ablaufschläuche und Verlängerung 12 m

Spitzenqualität von ROWIN - Spezielle Ansaug- und Ablaufschläuche, zusätzlich Verlängerungsschläuche zur Erweiterung Ihres Arbeitsradiuses, Saugschlauch gespritzt, 50 mm, grün-schwarz, hochwertig UV-stabilisiert, größtmögliche Stabilität (harte Spirale) bei maximaler Flexibilität! Innenseite fast glattwandig. - Saugschlauch 12 m inkl. C-Kupplung und einer Schraubmuffe - Ablaufschlauch 12 m inkl. C-Kupplung - Ablaufschlauch-Verlängerung 12 m inkl. 2x C-Kupplungen - Saugschlauch-Verlängerungen 12m inkl. Muffe und Verbindungsmuffe -

Art-Nr.		Beschreibung	Netto-VK	empf. VK
60501095	E01E	TRIFLEX Saugschlauch, inkl. C-Kupplung und Muffe	128,60	153,03
60501096	E01E	TRIFLEX Ablaufschlauch, inkl. C-Kupplung	120,70	143,63
60501098	E01E	TRIFLEX Saugschlauch-Verlängerung inkl. Muffe und Verbindungsmuffe	131,60	156,60
60501097	E01E	TRIFLEX Ablaufschlauch-Verlängerung inkl. 2 x C-Kupplungen	139,55	166,07



FANGO 2000 Vorabscheider - extra verstärkt ◊

Der FANGO 2000 Vorabscheider, extra verstärkt, mit Verbindungsschlauch Ø38mm, 1 x C-Kupplung und Filtermatte, wird saugseitig am Schlammsauger zwischengekoppelt. Er separiert Steine, schweres Laub, Molche und Frösche usw. Je nach Teichgrund wählen Sie die passenden Düsen oder Bürsten zum Absaugen der Sedimente.

Art-Nr.		Beschreibung	Netto-VK	empf. VK
605SZ103	D01D		301,68	359,00



TORPEDO Vorabscheider - extra verstärkt ◊

Der TORPEDO Vorabscheider, extra verstärkt, mit Verbindungsschlauch Ø50mm, 2 x C-Kupplung und Filtermatte, wird saugseitig am Schlammsauger zwischengekoppelt. Er separiert Steine, schweres Laub, Molche und Frösche usw. Je nach Teichgrund wählen Sie die passenden Düsen oder Bürsten zum Absaugen der Sedimente.



Art-Nr.		Beschreibung	Netto-VK	empf. VK
605SZ100	D01D		379,48	451,58



GFK-Vorabscheider ULTRA für TORPEDO und TORPEDO ULTRA ◊

Sehr stabiler Vorabscheider aus glasfaserverstärktem Kunststoff, Deckel und Verschluss aus Kunststoff. Mit dem Einsatzgitter läßt sich grober Schmutz zurückhalten, optional kann der Schwammeinsatz eingesetzt werden, dann filtert er auch feinere Partikel mit aus. Durch Herausnehmen von Gitter und Schwamm beschränkt man den GFK-Vorabscheider ULTRA auf reine Schwerkraftfunktion für z.B Steine, nasses Laub. Der GFK-Vorabscheider ULTRA ist nur für den Gebrauch mit Schlammsaugern geeignet. Für einen leichteren Transport ist das optionale Fahrwerk (Art.605SZ107) zu empfehlen. ►Technische Daten: Volumen ca. 90L, Maße ø 52cm x 74cm hoch, Gewicht 12,5kg, Unterdruckfestigkeit ca. 0,4bar, Durchflussmenge ca. 15000l/h, Material GFK. Lieferumfang: GFK-Vorabscheider, Metallochgitter, Schwammfilter, Verbindungsschlauch

Art-Nr.		Beschreibung	Netto-VK	empf. VK
605SZ105	D01D	GFK-Vorabscheider ULTRA für TORPEDO	755,46	899,00
605SZ107	D01D	Transportwagen für GFK Vorabscheider ULTRA	200,84	239,00



Saugdüse - rund Ø 38 mm oder Ø 50 mm

Saugdüse rund für Schlauchanschluss Ø 38 mm oder Ø 50 mm mit Spring-Clip-Griff.

Art-Nr.		Beschreibung	Netto-VK	empf. VK
60502007	D01D	Saugdüse - rund Ø 38 mm	36,89	43,90
60501007	D01D	Saugdüse - rund Ø 50 mm	36,89	43,90



Saugbürste rund Ø 20 cm

Saugbürste rund Ø 20 cm, Maße 26x19x22 cm mit Schlauchanschluss Ø 50 mm und Ø 38 mm.



Art-Nr.		Beschreibung	Netto-VK	empf. VK
605SZ355	D01D		133,61	159,00

Schwimmbad-Teichfolie

Einbauteile

Filtertechnik

Mess- und Regelftechnik

Heizungen

Installation

Lecksuche

Zubehör

Reinigung

Wasserspaß

Pool-Wasserpflge

Whirlpools & Pflegemittel

Schwimmbad-Abdeckungen



Absaugglocke oval schwarz

Absaugglocke, Ø 50 mm Schlauchanschluss zur Reinigung der Flachwasserzone, schwarz, oval. Ein Adapter Art.605SZ900, Ø 38 mm für Fango ist optional zu bestellen. Trichterdurchmesser 160 x 80 mm.

Art-Nr.		Beschreibung	Netto-VK	empf. VK
60501006	D01D		78,07	92,90



DURCHBLICK Mulmglocke Oval mit Bürstenleiste

Durchblick Mulmglocke Oval, für Kiesflächen und Pflanzonen im Tief und Flachbereich - passend für alle Teichschlammauger z.B. Fango 2000, Torpedo und Torpedo Ultra Material und Bauform erlauben einen perfekten Durchblick zum Untergrund und zum Saugverhalten. Die nach unten gerichteten Borsten erlauben ein sanftes Aufsetzen der Glocke auf die Kieselschicht am Teichgrund. Technische Daten: Sauganschluss D38 + D50mm, zum Anbau an die Teleskopstange.

Art-Nr.		Beschreibung	Netto-VK	empf. VK
60501206	D01D		140,76	167,50



Mulmdüse 30cm

Die transparente Mulmdüse ist 30 cm breit und hat einen 50 mm Sauganschluss. Die Bürsten- und Gummileiste ist austauschbar. Optimal für große Flächen. Maße: 28x32x33 cm

Art-Nr.		Beschreibung	Netto-VK	empf. VK
60501204	D01D	Mulmdüse 30cm	83,95	99,90
605SZ206	D01D	Ersatz Saugleiste	9,50	11,31

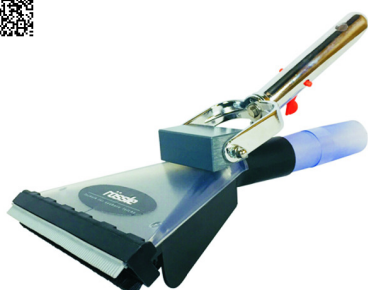

Profi-Mulmdüse 23cm

Die transparente Mulmdüse ist 23 cm breit und mit ø 38 mm Sauganschluss. Die Bürsten- und Gummileiste ist austauschbar. Mit stabilem Metallgriff. Maße: 35x24x20 cm

Art-Nr.		Beschreibung	Netto-VK	empf. VK
60501205	D01D	Profi-Mulmdüse 23cm	83,95	99,90
605SZ205	D01D	Ersatz-Gummilippen und Borsten SET	17,50	20,83



Mulmglocke 25cm

Mulmglocke - passend für alle Teichschlammsauger. Zur Reinigung der Flachwasserzone, sowie zur Sedimentabsaugung von Steinen und losem Untergrund. Technische Daten: Sauganschluss D50mm, zum Anbau an die Teleskopstange, Durchmesser 25cm.

Art-Nr.		Beschreibung	Netto-VK	empf. VK
60501011	G01G		227,93	271,24



Bürstenaufsatz für Mulmglocke 25cm

Bürstenaufsatz für Mulmglocke Art.60501011, bestehend aus 56 blauen Borsten mit ca. 20mm Länge.

Art-Nr.		Beschreibung	Netto-VK	empf. VK
60501021	G01G		164,37	195,60



Teich Dreieckbodensaugbürste Elite 32/38mm

Teich Dreieckbodensaugbürste Elite 32/38mm, ca. 1,5kg schwer. Für Folien- und Fliesenbecken geeignet. 30cm Seitenlänge, drehbarer Schlauchanschluss 32/38mm. Einzelbürsten, daher besonders effektive Reinigungswirkung. Anschluss passend für den FANGO 2000.

Art-Nr.		Beschreibung	Netto-VK	empf. VK
21027513	J06L		24,32	28,94



Teich Dreieckbodensaugbürste Elite 50mm

Teich Dreieckbodensaugbürste Elite 50mm, ca. 1,5kg schwer. Für Folien- und Fliesenbecken geeignet. 30cm Seitenlänge, drehbarer Schlauchanschluss 50mm. Einzelbürsten, daher besonders effektive Reinigungswirkung. Anschluss passend für den Torpedo und Torpedo ultra.



Art-Nr.		Beschreibung	Netto-VK	empf. VK
21027515	H06J		44,53	52,99

Schwimmbad-Teichfolie

Einbauteile

Filtertechnik

Mess- und Regelftechnik

Heizungen

Installation

Lecksuche

Zubehör

Reinigung

Wasserspaß

Pool-Wasserpflge

Whirlpools & Pflegemittel

Schwimmbad-Abdeckungen



Adapter von Ø 50 mm auf Ø 38 mm Saugschlauch

Adapter Schlauchanschluss: Ø 50 mm Muffe - Ø 38 mm Schlauchtülle, z.B. für Absaugglocke und Saugdüse.



Art-Nr.		Beschreibung	Netto-VK	empf. VK
605SZ900	H01H		8,64	10,28



Teich Dreiecksauger

Der Dreiecksauger mit zwei Bürsten, Rollen und einer flexiblen Gelenkführung, inkl. Adapter für Ø50mm und Ø38mm Schlauchanschluss. Optionales Frontbürstenteil beiliegend.



Art-Nr.		Beschreibung	Netto-VK	empf. VK
60501005	G01G		196,70	234,07



BIBER 22 BÜRSTE Akku-Variante - Saugschrubber ◊

Die neue BIBER 22 BÜRSTE Akku-Variante ist eine elektrische Rotationsbürste mit Absauganschluss und Teleskopstange 2,5 - 5,0m. Die Stromversorgung samt Li-Ion Akku, Kabel und Schalter ist baugleich zur BISAM BÜRSTE 44, dadurch ergibt sich ein kompatibles System das dem Nutzer den Betrieb beider Geräte mit nur einem Versorgungsset ermöglicht. Während die BISAM BÜRSTE 44 vor allem für die Bodenreinigung gedacht ist, wird die BIBER BÜRSTE 22 überwiegend für die Reinigung von Wänden eingesetzt. Die verwendete, völlig neue Vacugrip-Bürste gibt den während des Bürstenvorgangs gelösten Schmutz durch die Bürste selbst über den Saugschlauch ab. In Verbindung mit einem Schlamm-sauger wird die Bürste soweit selbstständig an die Wand gezogen, sodass ein kraftfreies Bewegen der Bürste über die Teleskopstange erzielt wird. Spoiler oder ähnliche Hilfsmittel sind nicht mehr notwendig. Verschieden harte, schnell zu wechselnde Vacugrip-Bürsten stehen zur Auswahl um auch mit hartnäckigen Verschmutzungen fertig zu werden. Für Besitzer der BISAM BÜRSTE 44 gibt es die BIBER BÜRSTE 22 auch ohne Zubehör. VGB-System: selbständiger Anpressdruck durch Vacugrip-Bürste - reinigen ohne Kraftaufwand ►Technische Daten: 2,5 - 5,0m Teleskopstange, Sauganschluss d38/50mm, Li-Ion Akku 4Ah, 24V, ca. 2h Akku-Kapazität, ca. 4h Ladezeit, Arbeitsbreite 22cm, Spiralkabel mit Schaltereinheit und gelber weicher Bürste.



Art-Nr.		Beschreibung	Netto-VK	empf. VK
605B1000	D01D	BIBER 22 BÜRSTE - MIT Zubehör	823,53	980,00
605B1012	D01D	BIBER 22 BÜRSTE - OHNE Zubehör	494,96	589,00



BIBER 22 BÜRSTE Profivariante ◊

Die BIBER 22 BÜRSTE Profivariante mit mehr Zubehör für eine schnelle und professionelle Reinigung. Ein zusätzlicher Akku sorgt für eine längere Nutzungsdauer und die mitgelieferte rote Bürste ermöglicht die Reinigung verschiedener Oberflächen. Der BIBER 22 BÜRSTE saugt sich durch die Vacugrip Bürste selbstständig an die Wand. Diese Funktion ermöglicht ein effektives und kraftschonendes Arbeiten am Teich für bestes Reinigungsergebnis. Variabel einsetzbar durch verschieden harte Bürstenaufsätze und Reinigungspads. Drehzahl und Drehrichtung ist den Gegebenheiten entsprechend wählbar. Die Stromversorgung samt Li-Ion Akku, Kabel und Schaltereinheit ist baugleich zur BISAM 44 BÜRSTE, dadurch ergibt sich ein kompatibles System, das dem Nutzer beide Geräte mit nur einem Versorgungsset ermöglicht. Während die BISAM 44 BÜRSTE vor allem für die Bodenreinigung konzipiert ist, kann der BIBER 22 BÜRSTE Wände effektiv abbürsten. Auch in Verbindung mit dem Teichschlamm-sauger wird die Bürste selbstständig an die Wand gezogen, sodass ein kraftfreies Bewegen der Bürste über die Teleskopstange erzielt wird. ►Technische Daten: 2,5 - 5,0m Teleskopstange, Sauganschluss d38/50mm, Arbeitsbreite 22cm, Spiralkabel mit Schaltereinheit, rote harte und gelbe weiche Bürste, 2 x Li-Ion Akku Set (Akku 24V, 4Ah, Tragegurt, Ladegerät) .

Art-Nr.		Beschreibung	Netto-VK	empf. VK
605B101A	D01D		932,77	1110,00

DEAL DES MONATS



Verpassen Sie keine Angebote mehr im Online-Shop shop.poolcare.de auf der Startseite, unter der Kategorie MONATSANGEBOT oder einfach QR-Code scannen >>>



Schwimmbad-Teichfolie

Einbauteile

Filtertechnik

Mess- und Regeltechnik

Heizungen

Installation

Lecksuche

Zubehör

Reinigung

Wasserspaß

Pool-Wasserpflege

Whirlpools & Pflegemittel

Schwimmbad-Abdeckungen



BIBER 22 BÜRSTE Netzteil-Variante ◊

Die neue BIBER 22 BÜRSTE Netzteil-Variante mit Netzteil saugt sich durch die Vacugrip Bürste selbständig an die Wand. Diese Funktion ermöglicht ein effektives und kraftschonendes Arbeiten am Teich für bestes Reinigungsergebnis. Variabel einsetzbar durch verschiedenen harte Bürstenaufsätze und Reinigungspads. Drehzahl und Drehrichtung ist den Gegebenheiten entsprechend wählbar. Die Stromversorgung samt Netzteil, Kabel und Schaltereinheit ist baugleich zur BISAM 44 BÜRSTE, dadurch ergibt sich ein kompatibles System, dass das Nutzen beider Geräte mit nur einem Versorgungsset ermöglicht. Auch in Verbindung mit dem Teichschlammauger wird die Bürste selbständig an die Wand gezogen, sodass ein kraftfreies Bewegen der Bürste über die Teleskopstange erzielt wird. ►Technische Daten: 2,5 - 5,0m Teleskopstange, Sauganschluss d38/50mm, Netzteil mit 7,5m Kabel, Arbeitsbreite 22cm, Spiralkabel mit Schaltereinheit und gelber weicher Bürste.

Art-Nr.		Beschreibung	Netto-VK	empf. VK
605B112A	D01D		819,33	975,00



Vacugrip-Bürsten für BIBER Bürste 22

Verschiedene Reinigungsbürsten für die BIBER 22 BÜRSTE. ► Vacugrip-Bürste grün-rot / sehr hart -zur Reinigung von Wandflächen. Achtung: Kann unter Umständen Folie verkratzen! ► Vacugrip-Bürste rot/ hart -zur Reinigung von Wandflächen. Achtung: Kann unter Umständen Folie verkratzen! ► Vacugrip-Bürste gelb/ weich -zur Reinigung von Wandflächen. (Im Standard Lieferumfang enthalten) ► Vacugrip-Drahtbürste/ Bürstenaufsatz mit langen Drahtborsten zur Reinigung von Wandflächen aus harten Materialien wie z.B. Granit. Achtung: Nicht für Folienflächen geeignet! ► Vacugrip-Bürste BETON/ Bürstenaufsatz inkl. Padholder zum Abbürsten hartnäckiger Beläge auf kratzunempfindlichen Oberflächen wie Beton und verputzten Flächen. Achtung: Nicht für Folienflächen geeignet! ► Bürstenheber für einen einfachen Bürstenwechsel am BIBER 22.



Art-Nr.		Beschreibung	Netto-VK	empf. VK
605B1001	D01D	Vacugrip-Bürste rot-grün, extra hart	71,43	85,00
605B1002	D01D	Vacugrip-Bürste rot, hart	71,43	85,00
605B1003	D01D	Vacugrip-Bürste gelb, weich	71,43	85,00
605B1004	D01D	Vacugrip Drahtbürste	108,40	129,00
605B1009	D01D	Vacugrip-Bürste für Beton, Körnung 240 inkl. Padholder	108,40	129,00
605BB113	D01D	Bürstenheber für einfachen Bürstenwechsel	14,50	17,26



Clear-Pads für BIBER Bürste 22

► Clear-Pad / grün - inkl. Padholder zur Reinigung von Fugen, Ritzen und Folienwänden Das CLEAR-PAD inkl. Padholder entfernt aufgrund seiner flexiblen Struktur auch zähe Beläge, schont aber die Folie. ► Clear-Pad PRO / grün - inkl. Padholder Das CLEAR-PAD Pro umschließt auch die Ränder des Padholders und somit optimal Ecken, Kanten und Ränder reinigen. ► Ersatzpad Clear-Pad/ grün

Art-Nr.		Beschreibung	Netto-VK	empf. VK
605B1007	D01D	Ersatzpad - Clear-Pad grün	26,89	32,00
605B1008	D01D	Clear-Pad grün für Folien inkl. Padholder	83,95	99,90
605B1010	D01D	Clear-Pad-PRO grün inkl. Padholder	107,50	127,93

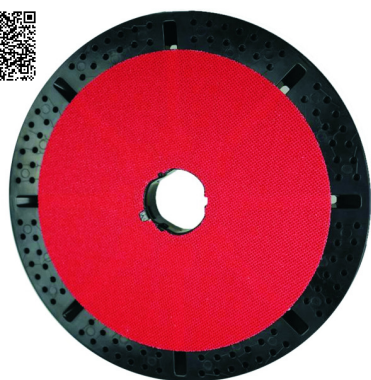

Padholder für BIBER 22 BÜRSTE

Padholder für BIBER 22 BÜRSTE - Notwendig zur Befestigung der Reinigungspads

Art-Nr.		Beschreibung	Netto-VK	empf. VK
605B1104	D01D		53,00	63,07

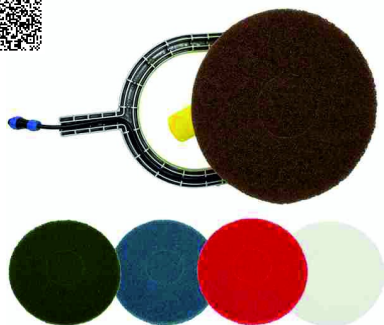

Reinigungspads für BIBER Bürste 22

Verschiedene Reinigungspads für die BIBER Bürste 22, einfaches auswechseln durch die Klettfläche. Um das Reinigungspad verwenden zu können, wird der Padholder mit Klettfläche (605B1104) benötigt. Das Reinigungspad kann vom Padholder einfach abgenommen und gewechselt werden. ► Reinigungspad braun / extra hart - für Oberflächen wie z.B. Naturstein oder Fliesen. ► Reinigungspad grün / sehr hart - für Oberflächen wie z.B. Naturstein oder Fliesen. ► Reinigungspad blau / hart - für Oberflächen wie z.B. Naturstein oder Fliesen. ► Reinigungspad rot / mittel weich - für Folienflächen geeignet. ► Reinigungspad weiss / weich - für Folienflächen geeignet.

Art-Nr.		Beschreibung	Netto-VK	empf. VK
605B1062	D01D	Pad grün - Grundreinigung Fliesen/ Stein	8,20	9,76
605B1068	D01D	Pad braun - extra hart Grundreinigung Fliesen/ Stein	8,20	9,76
605B1065	D01D	Pad blau - Grundreinigung verschiedener Beläge	8,20	9,76
605B1064	D01D	Pad rot - Grundreinigung von Folienflächen	8,20	9,76
605B1067	D01D	Pad weiss - weich für Folienflächen	8,20	9,76



"DIRT SAFE" Aufsatzring mit Borsten für BIBER 22 BÜRSTE

"DIRT SAFE" - Zur Eindämmung von Verwirbelungen bei der Schwimmteichreinigung. Zu der beliebten BIBER 22 BÜRSTE passend ein Borstenring, der den rotierenden Bürstenteller umschließt. Dadurch wird deutlich das Aufwirbeln von Schmutz reduziert und sichert das Absaugen über den adaptierten Saugschlauch. Der Ring wird einfach auf den Bürstenkörper aufgeklickt, die Montage funktioniert also ohne Werkzeug. Der "Dirt Safe" verbessert die Anwendung der BIBER 22 BÜRSTE für alle, die während des Bürstens auch gleich Absaugen, noch einmal sehr deutlich.



Art-Nr.		Beschreibung	Netto-VK	empf. VK
605B1006	D01D		79,83	95,00

Schwimmbad-Teichfolie

Einbauteile

Filtertechnik

Mess- und Regeltechnik

Heizungen

Installation

Lecksuche

Zubehör

Reinigung

Wasserspaß

Pool-Wasserpflege

Whirlpools & Pflegemittel

Schwimmbad-Abdeckungen



BISAM 44 BÜRSTE Akku-Variante ◊

BISAM 44 BÜRSTE Akku-Variante - Die Revolution der Teichreinigung, bürsten und saugen gleichzeitig. Jetzt geht die Teichreinigung einen großen Schritt vorwärts. Die BISAM 44 BÜRSTE nimmt Ihnen ein großes Stück Arbeit ab, die logische Ergänzung zum Teichsauger. Die rotierende Walzenbürste löst auch hartnäckigen Schmutz mit gleichzeitiger Absaugung des Schmutzes. Problemloser Geradeauslauf mit vorwärts/rückwärts Umschaltung, dadurch kraftschonendes, einfaches Führen der Teleskopstange. Durch die Beschleunigung des Reinigungsvorganges wird die Arbeitszeit, aber auch der Wasserverlust erheblich reduziert. Die BISAM 44 BÜRSTE saugt über einen bereits vorhandenen Pumpsauger ab, noch besser als optimale Kombination für eine effektive Teichreinigung: BIBER 22 BÜRSTE und FANGO 2000. ►Technische Daten: Arbeitsbreite 44cm, Gewicht 6kg, Teleskopstange 2,5m - 5,0m, Li-Ion Akku 4Ah, ca. 1,5h Akku-Laufzeit, ca. 4h Ladezeit. Sauganschluss für d38/50mm Schläuche. Im Lieferumfang ist eine gelbe Bürste enthalten.



Art-Nr.		Beschreibung	Netto-VK	empf. VK
605BB044	D01D	BISAM 44 BÜRSTE - MIT Zubehör	823,53	980,00
605BB045	D01D	BISAM 44 BÜRSTE - OHNE Zubehör	494,96	589,00



BISAM 44 BÜRSTE Netzteil-Variante ◊

BISAM 44 BÜRSTE Netzteil-Variante - Die Revolution der Teichreinigung, bürsten und saugen gleichzeitig. Jetzt geht die Teichreinigung einen großen Schritt vorwärts. Die BISAM 44 BÜRSTE nimmt Ihnen ein großes Stück Arbeit ab, die logische Ergänzung zum Teichsauger. Die rotierende Walzenbürste löst auch hartnäckigen Schmutz mit gleichzeitiger Absaugung des Schmutzes. Problemloser Geradeauslauf mit vorwärts/rückwärts Umschaltung, dadurch kraftschonendes, einfaches Führen der Teleskopstange. Durch die Beschleunigung des Reinigungsvorganges wird die Arbeitszeit, aber auch der Wasserverlust erheblich reduziert. Die BISAM 44 BÜRSTE saugt über einen bereits vorhandenen Pumpsauger ab, noch besser als optimale Kombination für eine effektive Teichreinigung: BIBER 22 BÜRSTE und FANGO 2000. ►Technische Daten: Arbeitsbreite 44 cm, Gewicht 6 kg, Teleskopstange 2,5 m - 5,0 m, Netzteil mit 7,5 m Kabel. Sauganschluss für d 38/50 mm Schläuche. Im Lieferumfang ist eine gelbe Bürste enthalten.

Art-Nr.		Beschreibung	Netto-VK	empf. VK
605BB45A	D01D		819,33	975,00



Walzenbürsten für BISAM 44

Verschiedene Walzenbürsten für die BISAM 44 ► Walzenbürste gelb / mittelweich (Standard-Walzenbürste) zur Reinigung von Bodenflächen aus Teichfolie und zur universellen Anwendung. ► Walzenbürste rot / hart, zur Reinigung von Bodenflächen aus Beton und Naturstein. Achtung: Kann unter Umständen Folie verkratzen! ► Walzenbürste grün / sehr hart, zur Reinigung von Bodenflächen aus Beton, Edelstahl und Naturstein. Achtung: Kann unter Umständen Folie verkratzen! ► Walzenbürste schwarz / weich, zur Reinigung von Bodenflächen. Flexibel einsetzbar für die Reinigung von Fugen und Ritzen. ► Walzenbürste grau/ Edelstahlborsten, zur Reinigung von Bodenflächen aus harten Materialien wie z.B. Granit. Achtung: Nicht für Folienflächen geeignet! ► Clear-Drum (grün) Walzenbürst. Nimmt auch zäheren Schmutz von Folien. Flexibel einsetzbar für die Reinigung von Fugen, Ritzen und Folienböden. ► Clear-Drum (grau) Walzenbürste. Nimmt auch zäheren Schmutz von Folien. Flexibel einsetzbar für die Reinigung von Fugen, Ritzen und Folienböden. Bitte beachten Sie, dass bei der Verwendung des Clear-Drum stets Kontakt mit Wasser besteht, um die zu reinigende Oberfläche zu schonen.

Art-Nr.		Beschreibung	Netto-VK	empf. VK
605BB104	D01D	Walzenbürste schwarz - weich	71,43	85,00
605BB105	D01D	Walzenbürste gelb - mittelweich	71,43	85,00
605BB107	D01D	Walzenbürste grün - sehr hart	71,43	85,00
605BB106	D01D	Walzenbürste rot - hart	71,43	85,00
605BB132	D01D	Walzenbürste grau - Edelstahlborsten	189,90	225,98
605BB120	D01D	Clear-Drum GRÜN	142,00	168,98
605BB121	D01D	Clear-Drum GRAU	142,00	168,98



Ersatz Lithium-Ionen Power-Akku für BISAM 44 BÜRSTE / BIBER 22 BÜRSTE ab Baujahr 2020

Ersatz Lithium-Ionen Power-Akku für BISAM 44 BÜRSTE / BIBER 22 BÜRSTE, 4,0Ah Li-Ion, ohne Ladegerät ab Baujahr 2020, auch kompatibel mit den Geräten ab 2017. Bitte beachten Sie, dass der Akku nur mit dem neuen Ladegerät (605BB117) und dem Gürteladapter (605BB118) funktioniert.

Art-Nr.		Beschreibung	Netto-VK	empf. VK
605BB116	D01D		100,00	119,00



Schnellladegerät für Power Akku 2020 für BISAM 44 BÜRSTE / BIBER 22 BÜRSTE ab Baujahr 2020

Schnellladegerät, für Lithium-Ionen Power-Akku ab Baujahr 2020 Artikelnr. 605BB116.

Art-Nr.		Beschreibung	Netto-VK	empf. VK
605BB117	D01D		100,00	119,00

Schwimmbad-Teichfolie

Einbauteile

Filtertechnik

Mess- und Regelftechnik

Heizungen

Installation

Lecksuche

Zubehör

Reinigung

Wasserspaß

Pool-Wasserpflge

Whirlpools & Pflegemittel

Schwimmbad-Abdeckungen



Gürteladapter für Power-Akku für BISAM 44 BÜRSTE / BIBER 22 BÜRSTE ab Baujahr 2020

Gürteladapter für den Lithium-Ionen Power-Akku ab Baujahr 2020.

Art-Nr.		Beschreibung	Netto-VK	empf. VK
605BB118	D01D		41,60	49,50



GFK Teleskopstange mit Spiralkabel für BISAM 44 BÜRSTE / BIBER 22 BÜRSTE ◊

Standard TRIOVAL GFK Teleskopstange mit Spiralkabel, in zwei verschiedenen Längen: 2,5 - 5,0m oder extra lang 3,60 - 10,0m, für BISAM 44 BÜRSTE / BIBER 22 BÜRSTE. Kann wechselweise für beide Reinigungs-Saugbürsten verwendet werden.

Art-Nr.		Beschreibung	Netto-VK	empf. VK
605BB110	D01D	2,50 - 5m mit Spiralkabel	181,93	216,50
605BB125	D01D	3,60 - 10m mit Spiralkabel	284,87	339,00

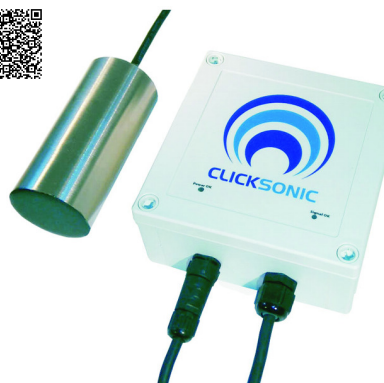

G-Sonic Algenvernichter für Gartenteiche

Der G-Sonic verhindert das Algenwachstum in Teichen oder in offenen Aquarien. Durch Schall sorgt der G-Sonic dafür, dass keine Algen unter normalen Konditionen mehr entstehen und bestehende Algen innerhalb weniger Wochen absterben. Wissenschaftlich nachgewiesene Wirksamkeit gegen alle Algenarten. Ökologisch umweltschonend, es fallen keine Algenmittel und Chemikalien mehr an. Geringer Stromverbrauch dank intelligenter Technik.



Art-Nr.		Beschreibung	Netto-VK	empf. VK
60GSO005	D01D	G-Sonic 5, 10 Watt, bis 5 Meter, Biotope und Aquarien	546,22	650,00
60GSO010	D01D	G-Sonic 10, 15 Watt, bis 10 Meter, kl. Fischteiche	798,32	950,00
60GSO10S	D01D	G-Sonic 10 S, 15 Watt, bis 10 Meter, kl. Schwimmteiche	882,35	1050,00
60GSO20S	D01D	G-Sonic 20 S, 22 Watt, bis 20 Meter, mittl. Schwimmteiche	1134,45	1350,00
60GSO50S	D01D	G-Sonic 50 S, 40 Watt, ab 25 Meter, große Schwimmteiche	1722,69	2050,00
60GSO100	D01D	G-Sonic 100 S, ab 50 Meter	2899,16	3450,00



Zubehör G-Sonic Algenvernichter

Zubehör für G-Sonic Algenvernichter: ►Zusätzlicher Klickerzeuger für den G-Sonic 100 mit 15m Signalkabel ► Der Klickerzeugerschwimmer besteht aus Edelstahl und verfügt über ein M8 Innengewinde, um die mit Klickerzeugerbefestigung zu befestigen. Durchmesser 250mm, Höhe 100mm mit Bügel 85 x 25 x 6mm. Zwei Ringösen an der Aussenkante für die Ausrichtung mittels leichte Kette, Seil, Tau. ►Verlängerungskabel um das Signalkabel zum Klickerzeuger zu verlängern. Mehrere Verlängerungskabel können miteinander verbunden werden. Eine Länge von insgesamt 20m sollte nicht überschritten werden. Lieferbare Längen: 10m mit 2 PIN Steckverbinder, 10m mit 3 PIN Steckverbinder, 15m mit 2 PIN Steckverbinder, 10m mit 3 PIN Steckverbinder, 20m mit 2 PIN Steckverbinder, 20m mit 2 PIN Steckverbinder, 3m mit 3 PIN Steckverbinder, 5m mit 2 PIN Steckverbinder, 5m mit 3 PIN Steckverbinder.

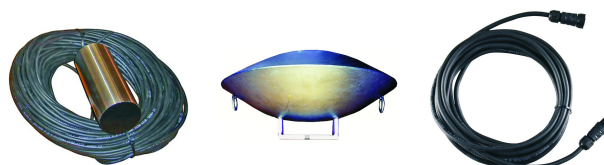

Art-Nr.		Beschreibung	Netto-VK	empf. VK
60GS0323	D01D	Verlängerungskabel 3 m 2/3 Pin	29,41	35,00
60GS0523	D01D	Verlängerungskabel 5 m 2/3 Pin	33,61	40,00
60GS1023	D01D	Verlängerungskabel 10 m 2/3 Pin	42,02	50,00
60GS1523	D01D	Verlängerungskabel 15 m 2/3 Pin	50,42	60,00
60GS2023	D01D	Verlängerungskabel 20 m 2/3 Pin	67,23	80,00
60GSBE50	D01D	Klickerzeuger Befestigung, Durchmesser 50 mm	7,14	8,50
60GSBE63	D01D	Klickerzeuger Befestigung, Durchmesser 63 mm	7,14	8,50
60GS2000	D01D	Klickerzeuger-Schwimmer	109,24	130,00

Schwimmbad-Teichfolie

Einbauteile

Filtertechnik

Mess- und Regelftechnik

Heizungen

Installation

Lecksuche

Zubehör

Reinigung

Wasserspaß

Pool-Wasserpflge

Whirlpools & Pflegemittel

Schwimmbad-Abdeckungen



Rondo-Insel-Raft - magenta

Hier sind sie: die absolut angesagten Pool-Lounges! Tolles Design, super bequem und entspannend, in 3 Formen und Farben für indoor und outdoor. Hochwertige Materialien (420D Polyester mit PVC waterproof coating) und die 350 l „bead bag“ Füllung versprechen eine optimale Nutzung für Pool, Terrasse, Garten oder Bootsdeck. Die Lounges sind schmutzabweisend, abwaschbar, mit Drainagevlies zum schnellen Wasserablauf, haben zwei Trageschlaufen und sind geeignet für Personen bis ca. 90 kg Gewicht, ca. Maße in cm (B x L x H): Rondo-Insel Raft, magenta, rund Ø 138 x 30. Der DHL-Paketversand innerhalb Deutschland erfolgt "FREI HAUS"

Art-Nr.		Beschreibung	Netto-VK	empf. VK
29270202	N01N		200,00	238,00



POOLBAR - Lemon

Schwimmende POOLBAR mit Glashaltern, aufblasbar, farbig, Ø ca. 70 cm, (ohne Deko.)

Art-Nr.		Beschreibung	Netto-VK	empf. VK
29054528	G12J		33,57	39,95



Luftmatratze Saft Pop

Helles, lichtdurchlässiges, poppig modernes Design in Form eines Eis am Stiel, dreifarbig rot/orange/gelb, Größe: 177 x 65cm.



Art-Nr.		Beschreibung	Netto-VK	empf. VK
29083113	G06J		16,76	19,94



Luftmatratze Pizza

Schwimmende Pizza-Luftmatratze, durchgehende Konstruktion mit gerollter Oberseite als Kopf- und Nackenstütze. Die Liegefläche bietet viel Platz zum Entspannen. Zwei integrierte Getränkehalter, mehrfarbig, Größe: 182 x 140cm.



Art-Nr.		Beschreibung	Netto-VK	empf. VK
29083111	G06J		20,96	24,94



Aqua Rocker Fun Float

Aqua Rocker Fun Float (ca. 170 cm x 130 cm) ultimativer Spass für 2 - 4 Kinder ab 8 Jahren. Nutzbar als Wasser-Wippe für die Kids oder ganz gemütlich als Liege.



Art-Nr.		Beschreibung	Netto-VK	empf. VK
29086100	G04J		74,79	89,00

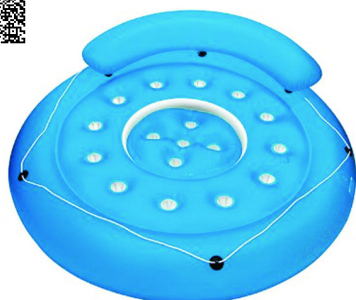

Badeinsel mit Tauchöffnung und Poolbar

Badeinsel (ca. Ø180cm) mit verschliessbarer Tauchöffnung, umlaufendem Seil und Kissen. Der mittige Kreis ist herausnehmbar und kann als Kissen oder Poolbar genutzt werden. Durch die dadurch entstandene Öffnung können Sie ins Blaue abtauchen.



Art-Nr.		Beschreibung	Netto-VK	empf. VK
29083660	J01J		99,16	118,00



Unterwasser Surfboard

Surfen in the Pool! Geschwungenes Surfbrett Design, für optimale Ausbalancierung unter Wasser. Aus weichem, strapazierfähigem Schaumstoff. Farbige sortiert: rot, grün, blau / Größe 73 x 25,5 x 5 cm. Empfohlen für Kinder ab 8 Jahren.

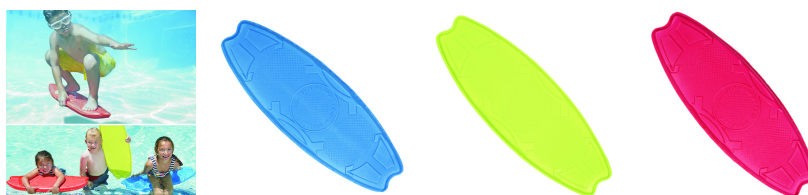

Art-Nr.		Beschreibung	Netto-VK	empf. VK
29050516	G06J		25,16	29,94



Gecko Hawaii Surfbrettmatratze

Surfbrettmatratze Gecko Hawaii Stil, mehrfarbig, Größe 180 x 76 cm.



Art-Nr.		Beschreibung	Netto-VK	empf. VK
29083336	G06J		12,56	14,95

Schwimmbad-Teichfolie

Einbauteile

Filtertechnik

Mess- und Regelftechnik

Heizungen

Installation

Lecksuche

Zubehör

Reinigung

Wasserspaß

Pool-Wasserpflege

Whirlpools & Pflegemittel

Schwimmbad-Abdeckungen



Hängematte für den Pool

Hängematte, gestreift, ca. 60 x 115 cm. Farblich gemischt: grün, blau, pink.



Art-Nr.		Beschreibung	Netto-VK	empf. VK
29070743	G06J		58,78	69,95



Schwimminsel CLASSIC

Aufblasbarer Schwimmsessel aus Vinyl mit Nackenrolle und Glashalter, blau/weiß, ca. 90 x 168 cm.



Art-Nr.		Beschreibung	Netto-VK	empf. VK
29085600	G12J		46,17	54,94



Schwimmsessel CARIBBEAN

CARIBBEAN der exclusive Schwimmsessel mit hautfreundlicher Bespannung und Glashaltern in den Armlehnen. Hohe Tragkraft!



Art-Nr.		Beschreibung	Netto-VK	empf. VK
29070727	J01J		219,00	260,61



Schwimmsessel FRENCH STYLE

Schwimmsessel FRENCH STYLE mit Nackenrolle und Glashalter. Ca. 78 x 168 cm.

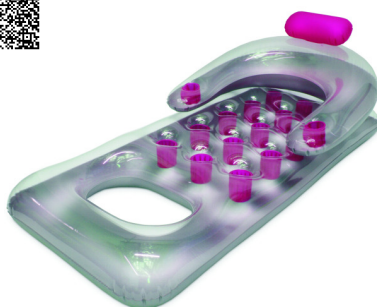

Art-Nr.		Beschreibung	Netto-VK	empf. VK
29085660	G06J		71,38	84,94



DOLPHIN Pool Décor

Marvelous Dolphin, aufblasbare Luftkammer und Wasserkammer im Boden, dadurch steht der Dolphin aufrecht. Lieferbar in zwei Größen 45cm und 90cm.

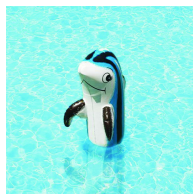

Art-Nr.		Beschreibung	Netto-VK	empf. VK
29081445	F06J	Dolphin 45 cm hoch	10,88	12,95
29081440	F06J	Dolphin 90 cm hoch	14,24	16,95



Schwimmtier Clown-Fisch

Unterwegs auf dem Clownfisch, stabiles Design mit großen Seitenflossen und breitem Profil, zwei integrierte Griffe zur Sicherheit, 10-Gauge-Vinyl, Größe ca. 147 x 71 cm



Art-Nr.		Beschreibung	Netto-VK	empf. VK
29081701	G06J		20,96	24,94



Flamingo Schwimmreif

Schwimmreif Flamingo mit ca. 76 cm langem aufrechtem Hals. Der Reif-Innendurchmesser / Sitzfläche beträgt ca. 28 cm, inkl. Be- und Entlüftungsventil.

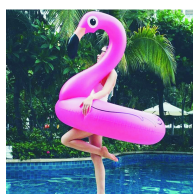

Art-Nr.		Beschreibung	Netto-VK	empf. VK
29087162	G06J		16,76	19,94



Jumbo Flamingo Badeinsel

XXL-Fahrspaß zum Faulenzen und Spielen auf dem Wasser, große Insel für mehrere Mitfahrer, große Seitenflügel bieten mehr Spielraum und Stabilität auf dem Wasser, zwei geklebte Griffe, Größe 218 x 190cm.

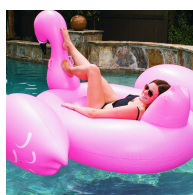

Art-Nr.		Beschreibung	Netto-VK	empf. VK
29083678	G03J		54,57	64,94

Schwimmbad-Teichfolie

Einbauteile

Filtertechnik

Mess- und Regeltechnik

Heizungen

Installation

Lecksuche

Zubehör

Reinigung

Wasserspaß

Pool-Wasserpflege

Whirlpools & Pflegemittel

Schwimmbad-Abdeckungen

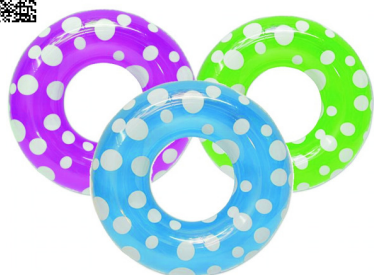

Schwimmreifen WATER FUN

Aufblasbarer Schwimmreifen WATER FUN, farblich sortiert: blau, pink, grün, Durchmesser ca. 90 cm.

Art-Nr.		Beschreibung	Netto-VK	empf. VK
29087136	G12J		18,44	21,94



Krokodilskopf Pool Décor

Schwimmend oder versteckt in Ihrem Garten der Krokodilskopf in Lebensgröße bringt Dschungelfeeling in Ihren Garten, 50 cm lang.

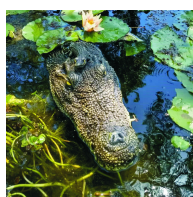

Art-Nr.		Beschreibung	Netto-VK	empf. VK
29054576	G02J		57,98	69,00



Schwimmring Retro Pool Décor

Schwimmring oder Retro Pool Décor. Der feste Schwimmkörper hält die Kleinen sicher über Wasser und macht sich gleichzeitig schön als Retrodeko am Poolrand. Umlaufendes Seil. Ø ca. 50cm - Nicht als alleinige Schwimmhilfe geeignet!

Art-Nr.		Beschreibung	Netto-VK	empf. VK
29055553	G06J		58,78	69,95



Aktive Xtreme Tauchringe

Weiche, biegsame Ringe aus wasserabweisendem Trikotstoff , perfekt gewichtet, mehrfarbig im 4-er Pack, Größe Ø 18 cm.



Art-Nr.		Beschreibung	Netto-VK	empf. VK
29072756	G06J		25,17	29,95



Aktive Xtreme Tauchbomben

Weiche gewichtete Stofftauchbomben zur Unterwassersuche im 3-er Set, mehrfarbig, der Schweif steht unter Wasser aufrecht. Größe 28 x 5cm. Aus wasserabweisendem Trikotstoff.



Art-Nr.		Beschreibung	Netto-VK	empf. VK
29072757	G06J		15,71	18,70



Toss 'n Splash - Wurfspiel

Erziele die meisten Punkte und gewinne! Das Set enthält ein schwimmendes Spielfeld mit 9 Taschen, jeweils mit einem zugewiesenen Punktwert und 10 Spielbälle. Der absolute Spaß für Pool, Rasen und Decks, Größe Ø 68 cm.



Art-Nr.		Beschreibung	Netto-VK	empf. VK
29086193	G06J		33,57	39,95



Wasserbasketball

Wasserbasketball mit schwimmendem Korb und Ball, Ø ca. 50cm, Höhe ca. 40cm. Das ultimative Accessoire für jede Pool Party. Für Erwachsene und Kinder ein Spaß ob im Pool, Schwimmbad oder See.



Art-Nr.		Beschreibung	Netto-VK	empf. VK
29072705	G06J		67,18	79,94

Schwimmbad-Teichfolie

Einbauteile

Filtertechnik

Mess- und Regeltechnik

Heizungen

Installation

Lecksuche

Zubehör

Reinigung

Wasserspaß

Pool-Wasserpflege

Whirlpools & Pflegemittel

Schwimmbad-Abdeckungen



Wasser-Tischtennis-Spiel

Wasser-Tischtennis-Spiel, Größe ca 140 x 68cm, sehr leichter und stabiler Schaumstoff zum aufklappen, inkl. 2 Schläger, 3 Bälle und Netz. Das ultimative Accessoire für jede Pool Party.



Art-Nr.		Beschreibung	Netto-VK	empf. VK
29072725	G01G	Wasser-Tischtennis-Spiel	180,67	215,00

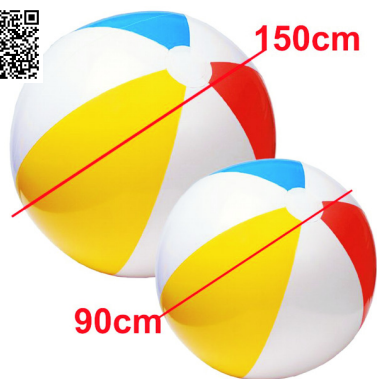

Wasserball

Bunter Wasserball in 2 Größen.



Art-Nr.		Beschreibung	Netto-VK	empf. VK
29081176	G12J	Wasserball d = ca. 90 cm	20,12	23,94
29081186	G12J	Wasserball d = ca. 150 cm	41,97	49,94



Splash N Spray Wasserball

Der Splash N Spray Sprinkler ist ein klassischer Wasserball mit dem gewissen Etwas. Der Ball hat einen ca. Durchmesser von 88cm. Einfach den Gartenschlauch anschliessen und der Wasserspass beginnt. Sprüht bis zu 4,5m (je nach Wasserdruck) aus mehreren Wasserausläufen.



Art-Nr.		Beschreibung	Netto-VK	empf. VK
29081188	G01G		24,51	29,17



Aqua-Jogging-Gürtel

Aqua-Jogging-Gürtel RUNNER - Universalgröße bis 100 kg Körpergewicht. Laminiertes PE-Schaum. Universell verstellbar durch breites Gurtband mit Patentverschluss. Die Einsatzbereiche sind Aquafitness, Schwimmunterricht, Aquajogging. Das Trainingsziel ist Koordination, Gleichgewicht und Kraft-Ausdauer.

Art-Nr.		Beschreibung	Netto-VK	empf. VK
29496992	F01F		29,95	35,64



Aqua-Twin Unterwasserschuhe

Powersandale für effektives Bauch-Beine-Po Training im Wasser. Individuell einstellbar und ohne weitere Hilfsmittel verwendbar. Auch für das Oberkörpertraining geeignet. (Preis für ein Paar)



Art-Nr.		Beschreibung	Netto-VK	empf. VK
29496994	F01F	Aqua-Twin, Grösse S = 36 - 41 (rot)	49,95	59,44
29496999	F01F	Aqua-Twin, Grösse L = 42 - 46 (blau)	49,95	59,44



Aqua-Kickbox-Handschuhe

Ergonomisch gestaltetes Auftriebsgerät für das Oberkörpertraining im Wasser. Aus PE-Schaum, erhältlich in den Größen L und XL.



Art-Nr.		Beschreibung	Netto-VK	empf. VK
29496997	F01F	Aqua-Kickbox-Handschuh Größe L, 2 Stk.	16,95	20,17
29496998	F01F	Aqua-Kickbox-Handschuh Größe XL, 2 Stk.	16,95	20,17



Power-Stick - Aqua Training

Sensationelles Ganzkörper-Trainingsgerät für Aquafitness, Schwimmunterricht, Rehabilitation usw., besteht aus einer 75 cm langen Poolnudel mit flexiblen Griffen an beiden Enden. Die Kombination aus Auftrieb und flexiblem Widerstand machen es zum einzigartigen Trainingsgerät. Umfunktionierbar in Sekundenschnelle z.B. in eine Halskrause, eine Hantel, einen Nordic-Walking-Stick oder einfach in eine Poolnudel.



Art-Nr.		Beschreibung	Netto-VK	empf. VK
29496996	F01F		34,95	41,59

Schwimmbad-Teichfolie

Einbauteile

Filtertechnik

Mess- und Regeltechnik

Heizungen

Installation

Lecksuche

Zubehör

Reinigung

Wasserspaß

Pool-Wasserpflüge

Whirlpools & Pflegemittel

Schwimmbad-Abdeckungen



Poolnudel-Verbinder 2-Loch

Mit diesem Verbinder wird aus einer Poolnudel ein Schwimmring oder man kann mehrere Poolnudeln miteinander verbinden. Farbe: gelb

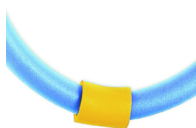

Art-Nr.		Beschreibung	Netto-VK	empf. VK
29496991	F01F		4,50	5,36



Poolnudel - 24 Stück im Karton

Wasserspaß für Jung und Alt, einsetzbar für Aquafitness und Therapie. PE-Schaum, extrem flexibel, Länge 160 cm, Durchmesser ca. 7 cm, Lieferung farblich sortiert.

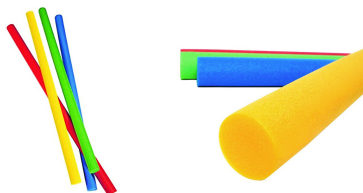

Art-Nr.		Beschreibung	Netto-VK	empf. VK
29496990	F01F		78,84	93,82



pH-Minus

pH-Minus ist ein körniges Granulat aus Natriumbisulfat. Das pH-Minus-Granulat senkt den pH-Wert des Wassers und wird bei einem zu hohen pH-Wert (über 7,4) direkt ins Wasser dosiert. pH-Minus ist mit allen Desinfektionsmethoden (Chlor, Brom, Aktivsauerstoff), und allen Filterarten (Filteranlagen mit Sand oder Filterglas, Kartuschenfilter...) und allen Pooloberflächen (Liner, Fliesen, GFK, Polyester) kompatibel.

Art-Nr.		Beschreibung	Netto-VK	empf. VK
42094412	G06H	pH-Minus, 2 kg - 4 Dosierbeutel je 500 g	10,88	12,95
42094112	G02H	pH-Minus, 6 kg - Eimer	26,43	31,45
42094114	G02H	pH-Minus, 18 kg - Eimer	74,33	88,45



pH-Plus

Alkalisches Pulver zum Heben und Stabilisieren des pH-Wertes und wird bei einem pH-Wert unter 7,0 direkt ins Wasser dosiert. pH-Plus besteht aus hochwertigem Natriumcarbonat-Granulat, welches sich rasch und rückstandsfrei auflöst. Das Granulat hilft den TA-Wert zu stabilisieren und reguliert effektiv den pH - Wert im Schwimmbadwasser. Es ist mit allen Desinfektionsmethoden (Chlor, Brom, Aktivsauerstoff), allen Filterarten (Filteranlagen mit Sand oder Filterglas, Kartuschenfilter...) und allen Pooloberflächen (Liner, Fliesen, GFK, Polyester) kompatibel.

Art-Nr.		Beschreibung	Netto-VK	empf. VK
42094812	G06H	pH-Plus 1,5 kg - 3 Dosierbeutel je 500 g	10,88	12,95
42094815	G02H	pH-Plus 5 kg - Eimer	33,57	39,95



pH-Minus flüssig Anti Calc 14,9% ◊

Flüssiges Säurekonzentrat von hoher chemischer Reinheit zur laufenden pH-Wert-Senkung mit automatischer Mess- und Regeltechnik. (Versand nur an ADR-Mitgliedsstaaten möglich!) Das gebrauchsfertige pH-Minus Anti Calc 14,9% dient zur kontinuierlichen pH-Wert-Senkung im Schwimmbadwasser. Verhindert Kalkablagerungen, ideal für Schwimmbecken mit Salzelektrolyse. Die Dosierung erfolgt ausschließlich nur in Verbindung mit einer automatischen Mess- und Regeltechnik. Voraussetzung für eine gute Desinfektionswirkung von Chlor ist ein pH-Wert zwischen 7,0 und 7,4. Die Zugabe von pH-Minus erfolgt direkt aus dem Liefergebilde. Flüssiger, gebrauchsfertiger pH-Regulator. Enthält Schwefelsäure 14,9%.

Art-Nr.		Beschreibung	Netto-VK	empf. VK
42094308	G02H		71,39	84,95



Liqui-pH-Minus light 14,9% flüssig, 25 kg - Kanister ◊

Flüssiger pH-Senker 14,9% für die Wasserbehandlung. Zur Verwendung direkt aus dem Liefergebilde. Salzsäurefrei, nicht ausgasend. Anwendungsbereiche: Badewasser, Trink- und Brauchwasser. Dosierung: Abhängig von der Wasserhärte, der Temperatur und dem gewünschten pH-Wert des behandelten Wassers. Die Dosierung erfolgt ausschließlich nur in Verbindung mit einer automatischen Mess- und Dosieranlage. Voraussetzung für eine gute Desinfektionswirkung von Chlor ist ein pH-Wert zwischen 7,0 und 7,4. 25 kg - Gebinde.

Art-Nr.		Beschreibung	Netto-VK	empf. VK
42021022	G02H		69,70	82,94

Schwimmbad-Teichfolie

Einbauteile

Filtertechnik

Mess- und Regeltechnik

Heizungen

Installation

Lecksuche

Zubehör

Reinigung

Wasserspaß

Pool-Wasserpflüge

Whirlpools & Pflegemittel

Schwimmbad-Abdeckungen



pH-Plus flüssig ◇

20 L höchstkonzentriertes Flüssigprodukt auf Basis alkalischer Wirkstoffe zur laufenden pH-Wert-Anhebung mit Mess- und Regeltechnik. Besonders rein und lagerstabil durch Verwendung von destilliertem Wasser. (Versand nur an ADR-Mitgliedsstaaten möglich!)

Art-Nr.		Beschreibung	Netto-VK	empf. VK
42094766	G02H		88,19	104,95



Alca-Plus zur Anhebung der Alkalinität

Alca-Plus erhöht die Alkalinität bzw. die Karbonathärte des Poolwassers. Eine zu niedrige Alkalinität führt zu Schwankungen des pH-Wertes und kann das Wasser korrosiv machen, was zu Beschädigungen von Oberflächen oder Einbauteilen führen kann. Die Zugabe von Alca-Plus stabilisiert den pH-Wert, der sich dadurch leichter regulieren lässt. Der Ideale TA-Wert liegt zwischen 80 und 120 mg/l.

Art-Nr.		Beschreibung	Netto-VK	empf. VK
42094524	G02H		33,99	40,45



Complete & Easy

Komplette Schwimmbadwasserpflege auf Basis von Chlor in konzentrierter Granulatform. Mit Wirkstoffen zur zuverlässigen Desinfektion, Algenverhütung und Klareffekt. Verpackungseinheit 2,2 kg oder 4,48 kg in Eimern.

Art-Nr.		Beschreibung	Netto-VK	empf. VK
42099295	G03H	Complete & Easy 2,24 kg - Eimer (8 Doppelbeutel)	47,02	55,95
42099291	G02H	Complete & Easy 4,48 kg - Eimer	83,99	99,95



Chlorilong Classic NEU ◊

Chlorilong CLASSIC - mit Clorodor Control Kapseln, Chlortabletten 250g, langsam löslich, für die Dauerdesinfektion. Sorgen für reines und desinfiziertes Wasser und geben immer eine gleichbleibende Menge Chlor an das Wasser ab.

Art-Nr.		Beschreibung	Netto-VK	empf. VK
42036130	G06H	Chlorilong CLASSIC 1,25 kg Dose	16,76	19,94
42036131	G02H	Chlorilong CLASSIC 5 kg Eimer	53,74	63,95
42036132	G02H	Chlorilong CLASSIC 10 kg Eimer	92,39	109,94



Chlorilong POWER 5

Chlorilong POWER 5 - mit Clorodor Control Kapseln, 5 Funktionen-Chlortabletten 250g, langsam löslich, für die Dauerdesinfektion. Sorgen für kristallklares Wasser und verhindern Beschädigungen der Pooloberflecke und geben immer eine gleichbleibende Menge Chlor an das Wasser ab.

Art-Nr.		Beschreibung	Netto-VK	empf. VK
42099256	G02H	Chlorilong POWER 5, 1,25 kg Dose	18,03	21,46
42099258	G02H	Chlorilong POWER 5, 5 kg Eimer	55,42	65,95



Chlorilong ULTIMATE 7 ◊

Chlorilong ULTIMATE 7, mit Clorodor Control Kapseln, Zwei-Phasen Chortabletten 300g, mit 7 Funktionen für eine optimale und dauerhafte Desinfektion von Becken und Filter (Desinfektion, Algenverhütung, Trübungsentfernung, Kalkvermeidung, Chlorstabilisierung, Becken-Stoßbehandlung, Filter-Stoßbehandlung. Sorgen für kristallklares Wasser und verhindern Beschädigung der Pooloberfläche. Die ultimative Wasserpflege dank einzigartiger Rezeptur.

Art-Nr.		Beschreibung	Netto-VK	empf. VK
42099350	G06H	Chlorilong ULTIMATE 7, 1,2 kg Dose	18,87	22,46
42099351	G02H	Chlorilong ULTIMATE 7, 4,8 kg Dose	60,46	71,95
42099352	G02H	Chlorilong ULTIMATE 7, 10,2 kg Dose	115,50	137,45

Schwimmbad-Teichfolie

Einbauteile

Filtertechnik

Mess- und Regelftechnik

Heizungen

Installation

Lecksuche

Zubehör

Reinigung

Wasserspaß

Pool-Wasserpflege

Whirlpools & Pflegemittel

Schwimmbad-Abdeckungen



Chlorilong POWER 5 Bloc Mini

Chlorilong POWER 5 Bloc Mini, 5 Funktionen Maxi-Chlortablette 340g, langsamlöslich, für die Dauerdesinfektion und Trübungsentfernung. Enthält Antialgen-Granulat für einen starken Algenverhütungs-Effekt. Gibt immer eine gleichbleibende Menge Chlor an das Wasser ab. Einfachste Pflege von 20m³ für bis zu 2 Wochen.

Art-Nr.		Beschreibung	Netto-VK	empf. VK
42099281	G16H		11,72	13,95



Chlorilong POWER 5 Bloc

Chlorilong POWER 5 Bloc, 5 Funktionen Maxi-Chlortablette 650 g, langsamlöslich, für die Dauerdesinfektion und Trübungsentfernung. Enthält Antialgen-Granulat für einen starken Algenverhütungs-Effekt. Gibt immer eine gleichbleibende Menge Chlor an das Wasser ab. Einfachste Pflege von 30 m³ für bis zu 2 Wochen.

Art-Nr.		Beschreibung	Netto-VK	empf. VK
42099280	G16H		17,61	20,96



Chlorilong ULTIMATE 7 Bloc

Chlorilong ULTIMATE 7 Bloc - mit Clorodor Control Kapsel, 7 Funktionen Kombi-Chlortabletten und Antialgen-Granulat in Form einer Kartusche mit Dosierschlitzen für die Komplettpflege und Dauerdesinfektion (Desinfektion, Algenverhütung, Trübungsentfernung, Kalkvermeidung, Chlorstabilisierung, Becken-Stoßbehandlung, Filterstoßbehandlung). 2 Monats-Pack für 50 m³.

Art-Nr.		Beschreibung	Netto-VK	empf. VK
42099191	G02H		85,67	101,95



Chloriklar ◊

Schnelllösliche Chlortabletten (20 g) auf Basis von Trichlorisocyanursäure mit hohem Aktivchlorgehalt zur Zusatz- und Schnelldesinfektion. Besonders geeignet zur Stoßchlorung bei veralgtem Schwimmbecken bzw. trübem Wasser. Kalkfrei, pH-neutral. (Chloriklar 10 kg: Versand nur an ADR-Mitgliedsstaaten möglich!)

Art-Nr.		Beschreibung	Netto-VK	empf. VK
42031112	G06H	Chloriklar 1 kg - Dose	18,45	21,96
42031122	G02H	Chloriklar 3 kg - Eimer	49,12	58,45
42031118	G02H	Chloriklar 10 kg - Eimer	112,98	134,45



Chlorifix ◊

Schnell lösliche Mikro-Kugeln mit hohem Aktivchlorgehalt und chlorstabilisierender Wirkung zur Zusatz- und Schnelldesinfektion. Kalkfrei, pH-neutral und staubarm. Erstzugabe und wöchentliche Nachdosierung: 50 g Chlorifix auf 10 m³ Wasser, trübes Wasser 200 g / 10 m³, veralgtes Wasser 200 g Chlorifix und 250 ml Desalgin / 10 m³ Wasser. (Chlorifix 10 kg: Versand nur an ADR-Mitgliedsstaaten möglich!)



Art-Nr.		Beschreibung	Netto-VK	empf. VK
42033612	G06H	Chlorifix Compact 1,2 kg - 3 Beutel	26,43	31,45
42033111	G06H	Chlorifix Mikro-Kugeln 1 kg - Dose	15,92	18,95
42033114	G02H	Chlorifix Mikro-Kugeln 5 kg - Eimer	57,94	68,95
42033133	G02H	Chlorifix Mikro-Kugeln 10 kg - Eimer	96,18	114,45



Chloriliquide ◊

Chloriliquide ist ein flüssiges Konzentrat auf Basis von anorganischem, nicht-stabilisiertem Chlor für die Desinfektion zur Eliminierung von Bakterien und Entfernungen von Trübungen im Poolwasser. Durch den in Chloriliquide enthaltenen Härtestabilisator werden Kalkablagerungen an den Impfstellen vermieden. Die Dosierung erfolgt durch eine automatische Mess-, Regel- und Dosieranlage (Pool Relax, PoolManager®) oder über eine separate Dosierpumpe.

Art-Nr.		Beschreibung	Netto-VK	empf. VK
42034130	G02H	Chloriliquide 20L	62,98	74,95
42034129	G02H	Chloriliquide 10L	40,71	48,45



Liqui-Chlor flüssig Chlor 25 kg - Kanister ◊

Chlorhaltiges flüssiges Desinfektionskonzentrat mit anorganischen Zusätzen zur Erhöhung der Lagerstabilität. Anwendungsbereiche: Desinfektion von Badewasser entspr. DIN 19643. Desinfektion von Trink- und Brauchwasser, Tank-, Leitungs- und Behälterdesinfektion in der Lebensmittelindustrie. Dosierung: Mit automatisch geregelter Dosieranlage in der Wasseraufbereitung, abhängig vom gewünschten Sollwert. Bei manueller Anwendung sind Verdünnungen entsprechend den einschlägigen Vorgaben und der jeweiligen Belastung herzustellen. Zur Beachtung: Erhöhte Temperaturen im Anwendungsbereich können zu Blasenbildung in der Ansaugleitung von Dosieranlagen führen, deshalb sind geeignete Pumpen vorzusehen. 25kg Kanister

Art-Nr.		Beschreibung	Netto-VK	empf. VK
42021000	G02H		76,50	91,04

Schwimmbad-Teichfolie

Einbauteile

Filtertechnik

Mess- und Regeltechnik

Heizungen

Installation

Lecksuche

Zubehör

Reinigung

Wasserspaß

Pool-Wasserpflege

Whirlpools & Pflegemittel

Schwimmbad-Abdeckungen



Soft & Easy 20 m³

Komplettpflege mit Aktivsauerstoff in Granulatform für Becken mit 20 m³. Neben den Wirkstoffen zur Desinfektion und Algenverhütung ist ein Klareffekt "eingebaut". 3 Pflegeschritte werden mit einem Handgriff erledigt. Verpackungseinheit 2,24 kg oder 4,48 kg in Eimern.

Art-Nr.		Beschreibung	Netto-VK	empf. VK
42099207	G03H	Soft & Easy 2,24 kg - Eimer (8 Doppelbeutel) 20m³	53,32	63,45
42099206	G02H	Soft & Easy 4,48 kg - Eimer (16 Doppelbeutel) 20m³	97,86	116,45



Soft & Easy 30 m³

Komplettpflege mit Aktivsauerstoff in Granulatform für Becken mit 30 m³. Neben den Wirkstoffen zur Desinfektion und Algenverhütung ist ein Klareffekt "eingebaut". 3 Pflegeschritte werden mit einem Handgriff erledigt. Verpackung in Eimern.

Art-Nr.		Beschreibung	Netto-VK	empf. VK
42099209	G02H	Soft&Easy 5,04 kg - Eimer (12 Doppelbeutel) 30 m³	105,42	125,45
42099210	G02H	Soft&Easy 16,8 kg - Eimer (40 Doppelbeutel) 30 m³	293,66	349,46



BayroSoft Light

BayroSoft Light 20 L - die chlorfreie Wasserpflege, flüssiges Multifunktionsmittel auf Basis von Aktivsauerstoff für die Desinfektion, Algenverhütung und Trübungsentfernung. Die Komplettpflege für automatische Dosiersysteme. Aufgrund von gesetzlichen Vorgaben enthält Bayrosoft Light eine Aktivsubstanz-Konzentration von Maximal 11,9%, d.h. etwa dreimal weniger als Bayrosoft. Zum Erreichen der notwendigen 50 ppm am Dosiertag muss deshalb die dreifache Menge dosiert werden. Bei den automatischen Dosiersystemen PoolManager und PoolRelax muss bis zur Verfügbarkeit einer neuen Software Version die folgende Einstellung vorgenommen werden: Erhöhen Sie die Grunddosiermenge im Konfigurationsmenü um den Faktor 3 (entspricht 1,5 L pro 10 m³)

Art-Nr.		Beschreibung	Netto-VK	empf. VK
42032248	G02H		72,23	85,95



Alwazon 2.000 ◊

Aktivierender Sauerstoff (ClO₂), flüssig, High-Chem-Produkt, patentiert, DIN 19643, chloritfrei, 6-fach höhere Wirkung als Chlor, klares, keimfreies Wasser ohne Haut- und Augenreizung, dermatologische Wirkung, geruchsfrei, wirkt gegen Algen, Viren, Bakterien und Legionellen durch Superoxidation. Zur direkten manuellen Zugabe und zur automatischen Dosierung bestens geeignet. Versand des 25kg - Kanister nur an den Fachhandel mit Sachkundenachweis in Deutschland möglich - Versand kleinerer Einheiten ausschließlich an ADR-Mitgliedstaaten möglich! Bei allen Verpackungsgrößen ist Einzelversand (keine LQ) vorgeschrieben. Der Versand von 1L Flaschen erfolgt in einer Sicherheits-Schutzverpackung.

Art-Nr.		Beschreibung	Netto-VK	empf. VK
42702101	E01E	Alwazon 2000, 1 kg - Flasche	16,72	19,90
42702105	E01E	Alwazon 2000, 5 kg - Kanister	71,84	85,49
42702120	E01E	Alwazon 2000, 25 kg - Kanister	280,76	334,10



Aquabrome - Wasserdeseinfektion mit Brom

Brom wirkt gegen Bakterien, Viren und Pilze und beseitigt organische Verschmutzungen im Wasser durch Oxidation. Die Vorteile sind: Kein unangenehmer Chlorgeruch - schont Haut und Augen. Brom ist in der Wirksamkeit mit Chlor absolut vergleichbar. Die langsame Auflösengeschwindigkeit ist ideal für die Dosierung mit einer automatischen Dosierschleuse. Aquabrome Tab: Langsam lösliche Bromtabletten (20g) zur Dauer- und Zusatzdesinfektion. Bei jeder Wasserhärte einsetzbar. Schonende und geruchsarme Wasserpflege. Aquabrome Algicide: Schaumfreies, flüssiges Algizid. Wirkstoffzusammensetzung speziell für die Verwendung mit Aquabrome Tabletten abgestimmt. Aquabrome Regenerator: Desinfektionsmittelgranulat auf Sauerstoffbasis. Eliminiert schnell organische Trübstoffe und Verunreinigungen und regeneriert verbrauchtes Brom. Nach Zugabe kann sofort wieder gebadet werden. Versand des Tab 5kg Eimer nur an den Fachhandel mit Sachkundenachweis in Deutschland möglich - Versand anderer Einheiten ausschließlich an ADR-Mitgliedstaaten möglich!

Art-Nr.		Beschreibung	Netto-VK	empf. VK
42039335	G02H	Aquabrome Tab 5 kg - Eimer	135,67	161,45
42032932	G06H	Aquabrome Regenerator 1,25 kg - Dose	33,57	39,95



Chloryte anorganisches Chlorgranulat

Erste Hilfe bei Wasserproblemen. Chloryte besteht aus anorganischem Chlorgranulat (Calciumhypochlorit) mit 70% Aktivchlorgehalt. Reines, anorganisches Chlorgranulat ohne Stabilisator, zur Stoßbehandlung bei grünem oder trübem Wasser. Erhöht schnell und effektiv den Aktivchlorgehalt. Sofortige Wirkung. Chloryte wirkt sofort gegen Bakterien, Pilze und Algen. Anwendungsempfehlung: Dosierung für Stoßchlorung: 150g/10m³, Basischlorung: 80g/10m³, Wöchentlich: 50g/10m³ Für Sand-, Glas- und Kartuschenfilter geeignet, vorab in Wasser auflösen und zugeben, schnelllöslich. Voraussetzung der Wirkung ist ein eingestellter pH-Wert zwischen 7,0-7,4 mit pH-Minus oder pH-Plus.

Art-Nr.		Beschreibung	Netto-VK	empf. VK
42037205	G02H	Chloryte 3,3 Kanister	52,48	62,45
42037190	G06H	Chloryte 1kg Dose	19,71	23,46



Stabichloran 3kg

Das Granulat verhindert Chlorverluste durch starke Sonneneinstrahlung in Schwimmbecken die mit anorganischem Chlor gepflegt werden. Ideal für Pools mit Salzelektrolyse.

Art-Nr.		Beschreibung	Netto-VK	empf. VK
42038118	G02H		30,21	35,95

Schwimmbad-Teichfolie

Einbauteile

Filtertechnik

Mess- und Regeltechnik

Heizungen

Installation

Lecksuche

Zubehör

Reinigung

Wasserspaß

Pool-Wasserpflege

Whirlpools & Pflegemittel

Schwimmbad-Abdeckungen



Nophos Phosphatentferner

NOPHOS - Hochkonzentrierte Flüssigkeit zur Entfernung von Phosphaten aus dem Poolwasser. - Konzentrierte Formel mit Lanthan - Entzieht dem Wasser die Phosphate-Verbessert die Filterwirkung - Kompatibel mit allen Desinfektionsmethoden und Filterarten (auch Kartuschenfilter) - Kann sowohl kurativ wie auch präventiv eingesetzt werden. - Präventiv: 20 ml pro 10 m³, kurativ 50 ml pro 10 m³

Art-Nr.		Beschreibung	Netto-VK	empf. VK
42097001	G12H		31,89	37,95



Desalgin Classic

Flüssiges Algizidkonzentrat mit Breitbandeffekt gegen alle Algentypen. Mit Klareffekt. Besonders schaumarm, pH-neutral. Erstzugabe: 150 ml/10 m³ Wasser, Nachdosierung: 30 ml/10 m³ Wasser. Der Versand von 1 L Flaschen erfolgt in einer Sicherheits-Schutzverpackung.

Art-Nr.		Beschreibung	Netto-VK	empf. VK
42041112	G06H	Desalgin 1 L - Flasche	12,56	14,95
42041115	G02H	Desalgin 3 L - Kanister	31,05	36,95
42041113	G02H	Desalgin 6 L - Kanister	55,42	65,95
42041114	G02H	Desalgin 10 L - Kanister	81,47	96,95



Desalgin Jet

Schaumfreies hochwirksames Algizidkonzentrat. Besonders geeignet bei Gegenstrom-Schwimmanlagen, pH-neutral. Der Versand von 1 L Flaschen erfolgt in einer Sicherheits-Schutzverpackung ** (Desalgin Jet 6 L: Versand nur an ADR-Mitgliedsstaaten möglich!)

Art-Nr.		Beschreibung	Netto-VK	empf. VK
42041501	G06H	Desalgin Jet 1 L - Flasche - schaumfrei	20,13	23,96
42041502	G02H	Desalgin Jet 3 L - Kanister - schaumfrei	50,38	59,95
42041503	G02H	Desalgin Jet 6 L - Kanister - schaumfrei	93,24	110,96



Desalgin SHOCK Anti-Algenmittel

Bayrol Desalgin SHOCK Anti-Algenmittel in Form von Chlorgranulat zur Algenvernichtung. Wirksam gegen die häufigsten Algentypen. Einfache Anwendung durch vordosierte Beutel und extra starker Formel. Wirkt gegen trübes Wasser und veralgte Schwimmbecken. Algen die sich bereits angeheftet haben müssen manuell von Boden und Wand entfernt werden. Voraussetzung für eine wirksame Anwendung von Desalgin SHOCK ist das Einstellen des pH-Wertes auf 7,0 - 7,4 mit pH-Minus oder pH-Plus. 1 Beutel / 20 m³. Zur Vermeidung von Bleichflecken vorzugsweise über den Skimmer (bei laufender Umwälzung) zugeben, am besten abends nach dem Badebetrieb.

Art-Nr.		Beschreibung	Netto-VK	empf. VK
42041100	G06H		31,89	37,95



Superflock-PLUS

Flockmittelkartusche (1kg - 8 Kartuschen) für die Langzeitflockung durch kontinuierliche Flockmittelabgabe. Eliminiert auch Eisen, Kupfer und Phosphate. Einsatz nur bei Sandfiltern. Die Rezeptur des Superflock-PLUS enthält Lanthan und reduziert hierdurch zusätzlich den Phosphatanteil im Wasser und somit das Algenwachstum.

Art-Nr.		Beschreibung	Netto-VK	empf. VK
42095292	G08H		31,05	36,95



Superklar - Klarmacher 0,5l Flasche

0,5l flüssiges Konzentrat mit Klarmach-Effekt zur regelmäßigen Entfernung von feinsten Partikeln im Wasser. Einsetzbar auch bei Kartuschenfiltern. Praktische Anwendung und einfache Dosierung.

Art-Nr.		Beschreibung	Netto-VK	empf. VK
42095329	G12H		12,98	15,45



Quickflock Super

Flüssiges Schnellflockmittel für Sandfilter. Beseitigt innerhalb weniger Stunden vorhandene Trübungen. Der Versand von 1 L Flaschen erfolgt in einer Sicherheits-Schutzverpackung.

Art-Nr.		Beschreibung	Netto-VK	empf. VK
42095161	G06H		15,92	18,95



Quickflock Automatic+

20 kg flüssiges, gebrauchsfertiges Flockmittel, speziell für die kontinuierliche Flockung mit der Flockmatic-Dosieranlage entwickelt. Garantiert kristallklares Wasser, entlastet die Wasseraufbereitung, da kleine Trübstoffe ausgefiltert werden können. Jetzt mit Algizid-schaumfrei. (Versand nur an ADR-Mitgliedsstaaten möglich!)

Art-Nr.		Beschreibung	Netto-VK	empf. VK
42095125	G02H		80,21	95,45

Schwimmbad-Teichfolie

Einbauteile

Filtertechnik

Mess- und Regelftechnik

Heizungen

Installation

Lecksuche

Zubehör

Reinigung

Wasserspaß

Pool-Wasserpflege

Whirlpools & Pflegemittel

Schwimmbad-Abdeckungen



Liqui-Floc flüssiges Flockungsmittel, 25 kg Kanister ◊

Flockungsmittel auf PAC-Basis zur Dosierung direkt aus dem Liefergebilde. Anwendungsbereiche: Flockungsmittel für die Badewasseraufbereitung zum Einsatz bei Ein- und Mehrschichtfilteranlagen. Dosierung: Bei normaler Belastung werden 0,3-0,5 ml/m³, bei starker Belastung bis zu 0,8 ml/m³ Umwälzleistung dosiert. Zur Beachtung: Bei der Auswahl der Dosieranlage ist darauf zu achten, dass in kurzer Impulsfolge dosiert wird. Für die Platzierung der Impfstelle empfiehlt sich ein Bereich hoher Turbulenz um eine gute Einmischung zu gewährleisten, z.B. ca. 1 - 2 Meter vor der Umwälzpumpe. Zur Vorverdünnung ausschließlich Weichwasser verwenden. 25 kg Gebinde.

Art-Nr.		Beschreibung	Netto-VK	empf. VK
42021030	G02H		89,50	106,51



Protect & Shine Trübungsentferner

Für Poolbesitzer, die Wert auf Optik und Sauberkeit ihres Schwimmbeckens legen, insbesondere die Wasserlinie. Protect & Shine 2L, das erste 2in1 Produkt für glasklares und brillantes Poolwasser. Dank spezieller Antihaf-Wirkung schützt Protect & Shine zusätzlich die Wasserlinie und Skimmer vor Schmutz- und Fettablagerung. Die einzigartige Brillanz-Formel sorgt für noch transparenteres funkelnderes Poolwasser. Es enthält spezielle Wirkstoffe die Schmutz- und Fettablagerungen an der Wasserlinie und im Skimmer verhindern. Im Gegensatz zu vielen anderen flüssigen Trübungsentfernern ist Protect & Shine mit allen Filterarten kompatibel und verstopft nicht den Filter. Dosiermenge: 40ml pro 10m³ alle 7 Tage.

Art-Nr.		Beschreibung	Netto-VK	empf. VK
42095350	G04H		28,53	33,95



Adisan Randreiniger

1 kg pulverförmiger, alkalischer Rand- und Folienreiniger. Beseitigt schnell Fett- und Rußränder im Schwimmbecken. Besonders geeignet für Folien- und Kunststoffbecken.

Art-Nr.		Beschreibung	Netto-VK	empf. VK
42012131	G06H		12,14	14,45



Randfix

1 L dickflüssiger, alkalischer Schmutzreiniger. Beseitigt mühelos Schmutz-, Fett- und Rußränder im Schwimmbecken. Der Versand erfolgt in einer gebührenpflichtigen speziellen Sicherheits-Schutzverpackung.

Art-Nr.		Beschreibung	Netto-VK	empf. VK
42015412	G06H		13,40	15,95



DLW Deliclean Beckenreiniger

Hochwirksamer Beckenreiniger beseitigt mühelos Schmutz-, Fett- und Rußränder im Schwimmbecken. Zwei Größen lieferbar: 1 Liter Flasche oder 5 Liter Kanister - Der Versand von 1 L Flaschen erfolgt in einer Sicherheits-Schutzverpackung.

Art-Nr.		Beschreibung	Netto-VK	empf. VK
41460584	G06H	Delifol Deliclean 1L Flasche	19,50	23,21
41460590	G01G	Delifol Deliclean 5L Kanister	62,50	74,38



Decalcit Becken

Dickflüssiger Grundreiniger und Schnellentkalker. Entfernt selbst hartnäckige Schmutz- und Kalkablagerungen im Schwimmbecken. Der Versand von 1 L Flaschen erfolgt in einer Sicherheits-Schutzverpackung.

Art-Nr.		Beschreibung	Netto-VK	empf. VK
42013282	G06H	Decalcit Becken 1000 ml - Flasche	13,82	16,45
42013281	G02H	Decalcit Becken 3000 ml - Kanister (3,4 kg)	36,09	42,95

Schwimmbad-Teichfolie

Einbauteile

Filtertechnik

Mess- und Regeltechnik

Heizungen

Installation

Lecksuche

Zubehör

Reinigung

Wasserspaß

Pool-Wasserpflege

Whirlpools & Pflegemittel

Schwimmbad-Abdeckungen



DLW Delicalc Intensivreiniger

DLW Delicalc ist ein Intensivreiniger für Frei- und Hallenbäder. Entfernt Kalkstein und Sedimentablagerungen, starke Rostansätze sowie allgemeinen Schmutz. Selbst hartnäckige Kalkverkrustungen werden aufgelöst. Der Versand von 1 L Flaschen erfolgt in einer Sicherheits-Schutzverpackung.

Art-Nr.		Beschreibung	Netto-VK	empf. VK
41218875	G06H	Delifol Delicalc 1L - Flasche	19,50	23,21
41218890	G01G	Delifol Delicalc 5L - Kanister	62,50	74,38



Decalcit Filter

1 kg pulverförmiger Filterreiniger und Filterentkalker zur Entfernung von Schmutz- und Kalkablagerungen in Sandfilteranlagen. Salzsäurefrei.

Art-Nr.		Beschreibung	Netto-VK	empf. VK
42013111	G06H		14,24	16,95



Filterclean Tab

Patentierte Chlortabletten 200g für die zweifache Desinfektion von Sandfiltern. Filterclean Tab erhöht die Wirksamkeit der Wasserpfleagemittel und verbessern die Wasserqualität. 1 Kg-Dose.

Art-Nr.		Beschreibung	Netto-VK	empf. VK
42013114	G06H		26,43	31,45



Puripool Super

Flüssiges Überwinterungskonzentrat zur Überwinterung gefüllter Freibecken. Mit Wachstumshemmer gegen Algen, frei von Phosphaten. Mischungsverhältnis: 30/40 ml/m³ (1 l / ca.28 m³). Der Versand von 1 L Flaschen erfolgt in einer Sicherheits-Schutzverpackung.

Art-Nr.		Beschreibung	Netto-VK	empf. VK
42043151	G06H	Puripool Super 1 L - Flasche	21,81	25,95
42043153	G02H	Puripool Super 3 L - Kanister	58,36	69,45



Calcinex

Flüssiger Härtestabilisator zur Verhinderung von Kalkausfällungen und -ablagerungen in Schwimmbecken, Filtern und Wärmetauschern. Phosphatfrei. Der Versand von 1 L Flaschen erfolgt in einer Sicherheits-Schutzverpackung.

Art-Nr.		Beschreibung	Netto-VK	empf. VK
42018141	G06H		16,76	19,94

Schwimmbad-Teichfolie

Einbauteile

Filtertechnik



Steinrein

Gebrauchsfertiges Steinrein in praktischer Sprühflasche. Flüssiger Spezialreiniger beseitigt unerwünschte Beläge auf Stein, Putz, Ziegel oder Holz. Der Versand von 1 L Flaschen erfolgt in einer Sicherheits-Schutzverpackung.

Art-Nr.		Beschreibung	Netto-VK	empf. VK
42041843	G06H	Steinrein Spray 1 L (gebrauchsfertig)	11,72	13,95
42041833	G06H	Steinrein Konzentrat 1 L - Flasche	16,34	19,45
42041834	G01G	Steinrein Konzentrat 3 L - Kanister	39,87	47,45

Mess- und Regelfechnik

Heizungen

Installation



Messbecher 1,5 Liter

Messbecher PVC mit 1,5 L Fassungsvermögen und graduierter Skala (kg und L). Zur präzisen Dosierung von flüssigen oder festen BAYROL-Pflegeprodukten.

Art-Nr.		Beschreibung	Netto-VK	empf. VK
42035010	G01G		7,95	9,46

Lecksuche

Zubehör

Reinigung



Verschluss-Schlüssel

Sehr robuster Verschluss-Schlüssel aus Polypropylen als Öffnungshilfe für KISI-Verschlüsse der 20 L und 30 L BAYROL-Kanister (z.B. Chloriliquide, Bayrosoft light, Quickflock Automatik+)

Art-Nr.		Beschreibung	Netto-VK	empf. VK
42299935	G01G		6,95	8,27

Wasserspaß

Pool-Wasserpflege

Whirlpools & Pflegemittel

Schwimmbad-Abdeckungen



Metall Ex - (MetallMagic)

Entfernt Eisen, Silber, Kalzium und andere Metalle aus dem Beckenwasser. Entfernt auch Metall- und Kalk-Ablagerungen von Beckenböden und -wänden ohne dass das Becken geleert werden muss. Senkt die Gesamthärte. Dosierung: 0,3 bis 1,0L Metall Ex für 10m³ Wasser. Der Versand von 1L Flaschen erfolgt in einer Sicherheits-Schutzverpackung.

Art-Nr.		Beschreibung	Netto-VK	empf. VK
42920740	G06H		35,86	42,67



Filterreiniger - FilterCleaner

Der FilterCleaner entfernt Kalk, organische Partikel, Öl-Reste und andere Verunreinigungen, die sich im Filter angesammelt haben. Er erhöht den Durchfluss und reduziert die Reinigungsintervalle. Der Versand von 1L Flaschen erfolgt in einer Sicherheits-Schutzverpackung.

Art-Nr.		Beschreibung	Netto-VK	empf. VK
42504170	G06H		23,86	28,39



Rolladenreiniger - CoverCleaner

Der CoverCleaner entfernt Kalkablagerungen von Schwimmbadabdeckungen und anderen Oberflächen (z.B. PVC-Folie, Fliesen, rostfreie und blanke Oberflächen). Der Versand von 1 L Flaschen erfolgt in einer Sicherheits-Schutzverpackung.

Art-Nr.		Beschreibung	Netto-VK	empf. VK
42505770	G06H		29,92	35,61



Protect & Clean Gelreiniger 0,35L Flasche

2in1 Gelreiniger für die Wasserlinie. Entfernt Fett- und Kalkablagerungen. Einfache Anwendung. Schützt die Pooloberfläche vor hartnäckigen Flecken. Ohne Salzsäure. Dickflüssiges Gel - daher optimale Haftung und hohe Einwirkzeit.

Art-Nr.		Beschreibung	Netto-VK	empf. VK
42013210	G12H		19,71	23,46



Cell Renov Entkalker für Salzelektrolyse-Zellen

Cell Renov ist ein starker Flüssigentkalker der speziell für Schwimmbecken mit Salzelektrolyse entwickelt wurde. Kalkablagerungen an den Zellenblättern können mithilfe von Cell Renov schnell entfernt werden.

Art-Nr.		Beschreibung	Netto-VK	empf. VK
42013285	G06H		13,82	16,45

Schwimmbad-Teichfolie

Einbauteile

Filtertechnik

Mess- und Regeltechnik

Heizungen

Installation

Lecksuche

Zubehör

Reinigung

Wasserspaß

Pool-Wasserpflege

Whirlpools & Pflegemittel

Schwimmbad-Abdeckungen



pH-Senker - Basis-Pflege

1 kg Granulat zur Senkung eines pH-Wertes über 7,4. Exakte Dosierung durch beigefügten Messlöffel möglich.

Art-Nr.		Beschreibung	Netto-VK	empf. VK
42094105	G06H		8,36	9,95



pH-Heber - Basis-Pflege

1 kg Granulat zur Erhöhung eines pH-Wertes unter 7,0. Exakte Dosierung durch beigefügten Messlöffel möglich.

Art-Nr.		Beschreibung	Netto-VK	empf. VK
42094505	G06H		7,94	9,45



Multifunktions-Chlortabletten 20g - Basis-Pflege

1 kg Multifunktions-Chlortabletten 20 g langsam löslich für die Dauerdesinfektion, Algenvernichtung, Flockung, Härte- und Chlorstabilisierung. Geben immer eine gleichbleibende Menge Chlor an das Wasser ab. Sorgen für kristallklares Wasser und verhindern Beschädigungen der Pooloberfläche.

Art-Nr.		Beschreibung	Netto-VK	empf. VK
42035105	G06H		17,61	20,96



Chlorgranulat - Mikroperlen - Problemlöser

1 kg Chlor-Mikroperlen zur Stoßbehandlung bei Wasserproblemen. Erhöhen schnell und effektiv den Aktivchlorgehalt. Weniger Staub durch die spezielle Granulat-Form.

Art-Nr.		Beschreibung	Netto-VK	empf. VK
42033105	G06H		17,61	20,96



Monats-Set Chlor bis 10 m³ - Komfort-Pflege

4 Doppelbeutel (0,6 kg) Desinfektionsgranulat-Kombination mit Aktivchlor, Aktivsauerstoff und Algenverhütungsmittel für einen Monat Komplettpflege. Speziell geeignet für kleine Becken. Einfachste Dosierung durch vorportionierte Beutel.

Art-Nr.		Beschreibung	Netto-VK	empf. VK
42099010	G06H		20,55	24,46



Algenverhütung schaumfrei - Komfort-Pflege

Flüssiges Antialgen-Konzentrat, schaumfrei, zur Vorbeugung und damit zur Verhinderung von Algenwachstum. 1 L-Flasche.

Art-Nr.		Beschreibung	Netto-VK	empf. VK
42041505	G06H		19,29	22,96



Klarmacher - Komfort-Pflege

0,5 kg flüssiges Konzentrat mit Klarmach-Effekt zur regelmäßigen Entfernung von feinsten Partikeln im Wasser. Einsetzbar auch bei Kartuschenfiltern. Praktische Anwendung und einfache Dosierung.

Art-Nr.		Beschreibung	Netto-VK	empf. VK
42095305	G12H		10,04	11,95

Schwimmbad-Teichfolie

Einbauteile

Filtertechnik

Mess- und Regelftechnik

Heizungen

Installation

Lecksuche

Zubehör

Reinigung

Wasserspaß

Pool-Wasserpflege

Whirlpools & Pflegemittel

Schwimmbad-Abdeckungen



SPA Touch - Aqualife-Whirlpool ◊

Der Spa Touch ist ein kompaktes Modell, für entspannende Hydromassagen. Insgesamt bietet er 3 Plätze: Zwei Liegen und ein Sitzplatz. Der Whirlpool verfügt über angemessene Abmessungen und bietet mit seinen 42 Düsen in perfekter Anordnung drei unterschiedliche Massageprogramme an, mit dem jeder Körperteil flexibel und umfassend behandelt werden kann. Zur Entspannung tragen auch die bequemen Nackenstützen an allen Positionen bei. Das Modell ist besonders für Kunden geeignet, die einen leistungsfähigen Whirlpool kaufen möchten, der nicht viel Platz beansprucht, aber seinem Anspruch gerecht wird. Als würdiges Mitglied der Aqualife-Familie hat Aquavia Spa diesen Whirlpool mit vielen guten und effizienten Funktionen ausgestattet. Das System Clean Water sorgt auf effiziente Weise für kristallklares Wasser, indem es zusätzlich zur Filterreinigung Ozon in das Wasser injiziert. Dabei ist die Geräuscentwicklung minimal. Mit dem Filtersystem Silent Pump liegt die Lärmbelastung bei vollem Betrieb gerade einmal bei 50 dB. Ebenfalls erwähnenswert ist der LED-Strahler mit wechselnden Farben, mit dem Sie das Ambiente nach Ihrem Geschmack verändern und die Vorteile der Farbtherapie genießen können ►Allgemeine Spezifikationen: Abmessungen: 216 x 167 x 74cm, Anzahl der Plätze: 3 (Zwei Liegen/Ein Sitzplatz), Fassungsvermögen: 780L, Gewicht (leer / voll): 229kg / 1.009kg, Massagepumpe: 2.200W / 3CV, Filterpumpe: 250W, Elektrische Heizung: 3.000W, Erforderliche Leistung: Niedrige Stromaufnahme bei 230V / 3.280W / 14,3A, Elektrische Spannung: 230V / 400V ►Merkmale: Anzahl der Düsen: 42, Whirlpool mit digitalem Bedienfeld: Balboa System Control Panel, Energy Saving Cover: Ja, Düsen/Injektoren aus Edelstahl: Ja, Whirlpool mit Filter: Kartusche ►Optionen wie z.B. Isolierung finden Sie am Ende der Whirlpool Kategorie◄

Art-Nr.		Beschreibung	Netto-VK	empf. VK
55043930	G01G		9198,00	10945,62



SPA Touch 5 - Aqualife-Whirlpool ◊

Der Touch 5 ist aufgrund seiner Dimensionierung ein vielseitiger Whirlpool: Er hat die niedrigsten Wände der Aqualife-Produktreihe (74cm), wodurch er durch jede Standardtür in Ihrem Heim passt. Außerdem handelt es sich um ein geräumiges Modell (216x216cm), das für 5 Personen geeignet ist und sich an ein Familienpublikum richtet, das einen Whirlpool mit hervorragenden Massageeigenschaften kaufen möchte. ►Allgemeine Spezifikationen: Abmessungen des Whirlpool (cm): 216 x 216 x 74, Anzahl der Plätze im Whirlpool (sitzend/liegend): 5 (3 / 2), Wasservolumen des Whirlpools (Liter): 1.063 l, Spa-Gewicht: (leer - voll): 265 kg - 1.328 kg, Spa Massagepumpe: 2 x 1.800 W / 2,5 CV, Spa-Filterpumpe: 200 W, Elektrische Heizung des Spas: 2.000 W, Strombedarf: Low Amp (W) / (A) bei 230 V: 3.800 W / 16,52 A, Spa-Spannung: 230 V / 400 V III ►Merkmale: Anzahl der Düsen im Whirlpool: 56, Spa mit Kopfstütze: 3, Spa mit digitalem Bedienfeld: Ja, Whirlpool mit verzinktem Metallrahmen: Ja, Whirlpool mit isolierender ABS-Basis: Ja, Energy Saving Cover: Ja, Colour Sense: 1 LED + 2 optional, Rostfreie Düsen / Düsen: Ja, Spa mit Filter: Kartusche, Mueble woodermax: Ja, Clean Water (Spa con Ozonizador): Ja, Spa mit Patronendruckfilter: Ja ►Optionen: Nordic Insulation System: Optional, Farben des Spa-Helms: White, Alba, Blue Marble, Pearl Shadow, Silver, Sterling, Art der Außenverkleidung des Schanks: Graphite, Butterfly, Thunder, Walnut, Touch Panel programable Wifi: Optional, Spa mit doppelter Wärmedämmung EcoSpa: Optional, Spa ohne Schrank: Optional ►Optionen wie z.B. Isolierung finden Sie am Ende der Whirlpool Kategorie◄

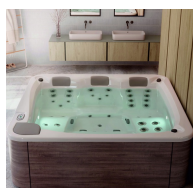

Art-Nr.		Beschreibung	Netto-VK	empf. VK
55875831	G01G		10767,00	12812,73



SPA Aqualife 5 - Aqualife-Whirlpool ◊

Der Aqualife 5 ist ein praktischer Whirlpool, vielseitig verwendbar und praktisch in seinen Abmessungen: Das Modell hat die niedrigsten Wände der Kategorie Aqualife (74cm), d.h. er passt durch jede Standardtür. Er bietet für 5 Personen Platz und ist speziell für Familien konzipiert, die einen Whirlpool kaufen wollen. Sie können dieses Modell natürlich auch auf Ihrer Terrasse oder im Garten installieren. In jedem Fall lädt es mit seinen 5 Plätzen, davon 5 großzügig bemessene Sitze und eine komplett ausgestattete Liege zum entspannen ein. Der Whirlpool besteht aus durch Wasserdruck regulierte Massagedüsen und Rotationsdüsen zur möglichen Lymphdrainage, Verspannungslösung und Fußmassage. Der Aqualife 5 ist ein Hydromassage-Thermalbad für Zuhause. ►Allgemeine Spezifikationen: Abmessungen: 198 x 195 x 74cm, Anzahl der Plätze: 5 (drei Sitzplätze / zwei Liegen), Fassungsvermögen: 935L, Gewicht des Whirlpool (leer / voll): 246kg / 1.181kg, Massagepumpe: 1.800W / 2,5CV, Gebläsepumpe: 400W, Filterpumpe des Whirlpool: 250W, Elektrische Heizung des Whirlpool: 3.000W, Erforderliche Leistung: Niedrige Stromaufnahme bei 230V / 3.400W / 14,8A, Elektrische Spannung: 230V / 400V ►Merkmale: Anzahl der Düsen: 28, Anzahl der Luftdüsen: 14, Anzahl der Kopfstütze: 3, Whirlpool mit digitalem Bedienfeld: Balboa System Control Panel, Whirlpool mit galvanisierter Metallstruktur: Ja, Whirlpool mit dämmenden ABS-Sockel: Ja, Energy Saving Cover: Ja, Colour Sense: Ja, Düsen/Injektoren aus Edelstahl: Ja, Whirlpool mit Filter: Kartusche, Sauberes Wasser (Whirlpool mit Ozongenerator): Ja ►Optionen wie z.B. Isolierung finden Sie am Ende der Whirlpool Kategorie◄

Art-Nr.		Beschreibung	Netto-VK	empf. VK
55841578	G01G		9539,00	11351,41



Spa PULSE - Aqualife Whirlpool ◊

Carpe diem. Genießen Sie den Moment... mit Ihrer Familie. Dies ist sicherlich einer der klassischen Familien-Whirlpools, mit sechs verschiedenen Massagetypen, die den Begriffen Gesundheit und Wohlbefinden gerecht werden. Sechs Personen können sich gleichzeitig über diese Erfahrung freuen, fünf im Sitzen und einer im Liegen. Geräumigkeit und Effizienz, neben der qualitativ hochwertigen Ausführung, sind die weiteren Elemente, die diesen einfach gehaltenen Whirlpool am besten definieren und nichts vermissen lassen, ein Alleskönner, der alles mitmacht und höchste Leistung bringt (44 Massagepunkte). Das extrem leise Filtersystem Silent Pump funktioniert unabhängig und reinigt so das Wasser auch während des Massagebetriebs. Der LED-Strahler für Farbtherapie ist das Plus an Entspannung und die perfekte visuelle Ergänzung zur Hydromassage. ►Allgemeine Spezifikationen: Abmessungen: 216 x 216 x 90cm, Anzahl der Plätze: 6 (Fünf Sitzplätze / eine Liege), Fassungsvermögen: 980L, Gewicht (leer / voll): 330kg / 1.310kg, Massagepumpe: 1 x 1.800W / 2,5HP, Gebläsepumpe: 400W, Filterpumpe: 250W, Elektrische Heizung: 3.000W, Erforderliche Leistung: Niedrige Stromaufnahme bei 230V / 3.400W / 14,8A, Elektrische Spannung: 230V / 400V ►Merkmale: Anzahl der Düsen: 28, Anzahl der Luftdüsen: 16, Anzahl der Kopfstütze: 3, Whirlpool mit digitalem Bedienfeld: Balboa System Control Panel, Whirlpool mit galvanisierter Metallstruktur: Ja, Whirlpool mit dämmenden ABS-Sockel: Ja, Energy Saving Cover: Ja, Colour Sense: 1 LED, Düsen/Injektoren aus Edelstahl: Ja, Whirlpool mit Filter: Kartusche, Sauberes Wasser (Whirlpool mit Ozongenerator): Ja ►Optionen wie z.B. Isolierung finden Sie am Ende der Whirlpool Kategorie◄

Art-Nr.		Beschreibung	Netto-VK	empf. VK
55869125	G01G		9309,00	11077,71

Schwimmbad-Teichfolie

Einbauteile

Filtertechnik

Mess- und Regelftechnik

Heizungen

Installation

Lecksuche

Zubehör

Reinigung

Wasserspaß

Pool-Wasserpflge

Whirlpools & Pflegemittel

Schwimmbad-Abdeckungen



Spa FEEL - Aqualife Whirlpool ◊

Das Spa Feel der Aqualife-Serie ist ein vielseitiger und praktischer Whirlpool mit kompakten Abmessungen. Er beeindruckt mit seinen 5 ergonomischen und voll ausgestatteten Plätzen. Die zwei bequemen Liegen und drei tiefen Sitzplätze mit Kopfstützen garantieren entspannende Massagebäder. Das Spa Feel ist der ideale, erstklassig ausgestattete Whirlpool für die Familie. Hier kann man sich entspannen und tolle gemeinsame Momente Zuhause erleben. Insgesamt 44 Massagepunkte (32 Wasser- und 12 Luftdüsen) sorgen dafür, dass ein Bad im Spa Feel zu einem unvergesslichen Moment wird. Es handelt sich um einen kompletten und flexiblen Whirlpool: Seine Hydromassagedüsen zur lokalisierten Druckmassage, die Rotationsdüsen zur Drainage und zur Spannungslösung und die Fußmassagedüsen machen das Spa Feel zu einem Wassermassageparadies, ob auf der Terrasse, im Garten oder im Innenbereich. ►Allgemeine Spezifikationen: Abmessungen: 216 x 216 x 90cm, Anzahl der Plätze: 5 (drei Sitzplätze / zwei Liegen), Fassungsvermögen: 930L, Gewicht (leer / voll): 327kg / 1.257kg, Massagepumpe: 1 x 1.800W / 2,5 HP, Gebläsepumpe: 400W, Filterpumpe: 250W, Elektrische Heizung: 3.000W, Erforderliche Leistung: Niedrige Stromaufnahme bei 230V / 3.400W / 14,8A, Elektrische Spannung: 230V / 400V ►Merkmale: Whirlpool mit Kopfstütze: 3, Whirlpool mit digitalem Bedienfeld: Balboa System Control Panel, Whirlpool mit galvanisierter Metallstruktur: Ja, Whirlpool mit dämmenden ABS-Sockel: Ja, Energy Saving Cover: Ja, Colour Sense: 1 LED, Düsen/Injektoren aus Edelstahl: Ja, Whirlpool mit Filter: Kartusche, Sauberes Wasser (Whirlpool mit Ozongenerator): Ja ►Optionen wie z.B. Isolierung finden Sie am Ende der Whirlpool Kategorie◄

Art-Nr.	Beschreibung	Netto-VK	empf. VK
55869122	G01G	9825,00	11691,75

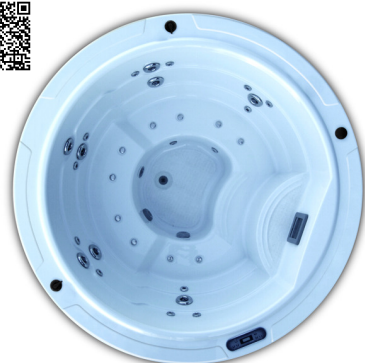

Spa Sundown - Aqualife-Whirlpool ◊

Der Spa Sundown ist das kreisrunde Modell der Aqualife-Kollektion. Ein Whirlpool mit Kapazität für 5 Personen und genug Platz (2,05m im Durchmesser) um entspannte, gelöste und freudige Momente mit der Familie oder mit Freunden zu genießen. So wie der Kreis die perfekte Form darstellt, ist dieses kreisrunde Modell ideal für die Kommunikation mit den anderen Massage-Teilnehmern, so wie am runden Tisch im Restaurant. Serienmäßig ist es mit denselben Funktionen wie alle anderen Whirlpools der Kollektion Aqualife ausgestattet. Das Modell Sundown verfügt über 22 Wasserdüsen und 10 Warmluftinjektoren, die an den 5 Massagepositionen unterschiedlich angeordnet sind, wobei alle Funktionen mit der aus eigener Herstellung stammenden Steuerung Balboa reguliert werden können. Das Resultat: eine komplette Massage an Rücken, Beinen und Po. Der Spa Sundown ist in drei verschiedenen Farben und zwei verschiedenen Holzverkleidungen verfügbar. ►Allgemeine Spezifikationen: Abmessungen: 205 x 90cm, Anzahl der Plätze: 5, Fassungsvermögen: 680L, Gewicht (leer / voll): 260kg / 920kg, Massagepumpe: 1.800W / 2,5CV, Gebläsepumpe: 400W, Filterpumpe: 250W, Elektrische Heizung: 3.000W, Erforderliche Leistung: Niedrige Stromaufnahme bei 230V / 3.400W / 14,8A, Elektrische Spannung: 230V / 400V ►Merkmale: Anzahl der Düsen: 22, Anzahl der Luftdüsen: 10, Whirlpool mit digitalem Bedienfeld: Balboa System Control Panel, Whirlpool mit galvanisierter Metallstruktur: Ja, Whirlpool mit dämmenden ABS-Sockel: Ja, Energy Saving Cover: Ja, Colour Sense: Ja, Düsen/Injektoren aus Edelstahl: Ja, Whirlpool mit Filter: Kartusche, Sauberes Wasser (Ozongenerator): Ja ►Optionen wie z.B. Isolierung finden Sie am Ende der Whirlpool Kategorie◄

Art-Nr.	Beschreibung	Netto-VK	empf. VK
55852163	G01G	10452,00	12437,88



Spa VELVET - Premium Whirlpool

Der Spa VELVET ist einer der größten portablen Whirlpools von Aquavia Spa und trotzdem kann er mit einer Energieeffizienz aufwarten, die in dieser Spa-Kategorie ihresgleichen sucht. Die Optionen EcoSpa und Nordic Insulation System ermöglichen eine Energieersparnis von bis zu 80% bei einem Einsatz im Freien und Außentemperaturen von -15°C für die Aufrechterhaltung einer Wassertemperatur von 38°C. Genießen Sie ein behagliches Wohlbefinden und die komplette Entspannung: Dafür sorgen die Option Colour Sense (4 farbige LED-Leuchten im Inneren) für ein anregendes Farbtherapie-Erlebnis und das Surround Audio System (4 Lautsprecher, 1 Subwoofer oder Niederfrequenzlautsprecher) für einen 360°-Raumklang, den Sie von einem Mobilgerät aus steuern können. Mit dem Wifi Touch Panel können Sie alle Funktionen Ihres Spas per WLAN fernsteuern: Stellen Sie sich vor, Sie machen sich nach der Arbeit auf den Heimweg und aktivieren Ihren Whirlpool, um ihn bei Ihrer Ankunft einstiegsbereit vorzufinden, oder Sie fahren unbesorgt in die Ferien, weil Sie wissen, dass für die Wasserreinheit in ihrer Hydromassagewanne gesorgt ist. Der Spa Velvet von Aquavia Spa ist ein Spa der unbegrenzten Möglichkeiten. ►Allgemeine Spezifikationen: Abmessungen: 233 x 233 x 91cm, Anzahl der Plätze: 5 (drei Sitzplätze / zwei Liegen), Fassungsvermögen: 1.610L Gewicht (leer / voll): 378kg / 1.988kg, Massagepumpe: 2 x 2.200W / 3CV, Gebläsepumpe: 1.150W, Filterpumpe: 250W, Elektrische Heizung: 3.000W, Erforderliche Leistung: Niedrige Stromaufnahme bei 230V / 6.000W / 25,9A, Elektrische Spannung: 230V / 400V ►Merkmale: Anzahl der Düsen: 52, Anzahl der Luftdüsen: 16, Anzahl der Kopfstützen: 3, Balboa System Control Panel x 2, Ultraviolet Treatment UV: Ja, Whirlpool mit galvanisierter Metallstruktur: Ja, Whirlpool mit dämmenden ABS-Sockel: Ja, Energy Saving Cover: Ja, Colour Sense: 5 LED + beleuchtete Zubehörteile, Düsen/Injektoren aus Edelstahl: Ja, Aromatherapy: Ja, Whirlpool-Wasserfall: 1, Spa mit Patronendruckfilter: Ja ►Optionen wie z.B. Isolierung finden Sie am Ende der Whirlpool Kategorie◀

Art-Nr.		Beschreibung	Netto-VK	empf. VK
55852666	G01G		18271,00	21742,49

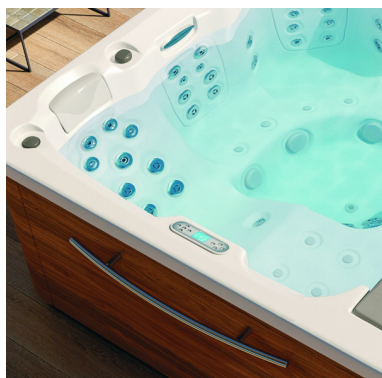

Spa ESSENCE - Premium Whirlpool

Der Essence wartet als Whirlpool der Premium-Klasse mit dem gewissen Mehr: bessere Ausstattung, zusätzliche Funktionen und die Qualität ohne Abstriche von Aquavia Spa. Und diese Elemente finden wir u. a. in seiner Ästhetik (Woodermax, eine harmonische Außenansicht ohne Schrauben oder andere störende Elemente) und allen Details in seinem Inneren. Er verfügt über insgesamt 75 Massagepunkte, verteilt auf 65 Unterwassermassagedüsen und 10 Luftmassagedüsen. Seine drei Kopfstützen, zwei Wasserquellen und die LED-Farbleuchten für Farbtherapie die ebenfalls zum Standard gehören, erweiterbar auf die Option Colour Sense mit fünf Strahlern. Außerdem verfügt er über die verwindungssteife Metallstruktur mit Korrosionsschutz. ►Allgemeine Spezifikationen: Abmessungen: 216 x 216 x 90cm, Anzahl der Plätze: 5 (drei Sitzplätze / zwei Liegen), Fassungsvermögen: 930L Gewicht (leer / voll): 327kg / 1.257kg, Massagepumpe: 2 x 1.800 W / 2,5 CV, Gebläsepumpe: 1.150 W, Filterpumpe: 250 W, Elektrische Heizung: 3.000 W, Erforderliche Leistung: Niedrige Stromaufnahme bei 230 V / 5.200 W / 22,4 A, Elektrische Spannung: 230 V / 400 V ►Merkmale: Anzahl der Düsen im Whirlpool: 65, Whirlpool mit Luftdüsen: 10, Whirlpool mit Kopfstütze: 3, Whirlpool mit digitalem Bedienfeld: Balboa System Control Panel, Ultraviolet Treatment UV: Ja, Whirlpool mit galvanisierter Metallstruktur: Ja, Whirlpool mit dämmenden ABS-Sockel: Ja, Energy Saving Cover: Ja, Colour Sense: 5 LED + beleuchtete Zubehörteile, Düsen/Injektoren aus Edelstahl: Ja, Aromatherapy: Ja, Whirlpool mit Filter: Kartusche, Woodermax-Verkleidung: Ja, Whirlpool-Wasserfall: 1, Spa mit Patronendruckfilter: Ja ►Optionen wie z.B. Isolierung finden Sie am Ende der Whirlpool Kategorie◀

Art-Nr.		Beschreibung	Netto-VK	empf. VK
55870515	G01G		14856,00	17678,64

Schwimmbad-Teichfolie

Einbauteile

Filtertechnik

Mess- und Regeltechnik

Heizungen

Installation

Lecksuche

Zubehör

Reinigung

Wasserspaß

Pool-Wasserpflege

Whirlpools & Pflegemittel

Schwimmbad-Abdeckungen



Spa NICE - Premium Whirlpool ♦

Ein Spa Nice kaufen bedeutet, sich verführen zu lassen, von einer außergewöhnlichen Kombination aus Schönheit und Ergonomie. Dieser Whirlpool für 5 Personen, mit 4 bequemen Sitzplätzen und einer spektakulären Liege, ist die perfekte Lösung für all diejenigen die ein Whirlpool mit beeindruckenden Funktionen, einer tadellosen Ästhetik und großem Leistungsvermögen wünschen. Das ist Nice: Nice ist eines der leistungsstärksten Modelle von Aquavia Spa, mit zwei unabhängigen Hydromassagepumpen, einer Pumpe zur Luftinjektion und einer extra leisen Filterpumpe (Silent Pump). Die Krönung des magischen Wellness-Genusses ist eine Massage von den Halswirbeln bis hinunter zu den Füßen auf der Liege. Der Spa Nice wartet mit zahlreichen Details auf, alle dazu angetan, Ihre Lebensqualität zu verbessern. ►Allgemeine Spezifikationen: Abmessungen: 216 x 216 x 90cm, Anzahl der Plätze: 5 (vier Sitzplätze / eine Liege), Fassungsvermögen: 1.180L Gewicht (leer / voll): 306kg / 1.486kg, Massagepumpe: 2 x 1.800 W / 2,5 CV, Gebläsepumpe: 1.150 W, Filterpumpe: 250 W, Elektrische Heizung: 3.000 W, Erforderliche Leistung: Niedrige Stromaufnahme bei 230 V / 5.200 W / 22,4 A, Elektrische Spannung der Whirlpools: 230 V / 400 V ►Merkmale: Anzahl der Düsen: 54, Anzahl der Luftdüsen: 12, Anzahl der Kopfstützen: 3, Whirlpool mit digitalem Bedienfeld: Touch panel, Ultraviolett Treatment UV: Ja, Whirlpool mit galvanisierter Metallstruktur: Ja, Whirlpool mit dämmenden ABS-Sockel: Ja, Energy Saving Cover: Ja, Colour Sense: 5 LED + beleuchtete Zubehörteile, Düsen/Injektoren aus Edelstahl: Ja, Aromatherapy: Ja, Whirlpool mit Filter: Ja, Whirlpool-Wasserfall: 2, Flexible Massage: Optional ►Optionen wie z.B. Isolierung finden Sie am Ende der Whirlpool Kategorie◀

Art-Nr.		Beschreibung	Netto-VK	empf. VK
55866031	G01G		14841,00	17660,79



Spa SOFT - Premium Whirlpool ♦

Dank seiner Innenabmessungen von 216 x 216cm finden 6 Personen bequem Platz (eine Liege, fünf Sitzplätze) und genießen einen vollständigen Massagezyklus mit lipoaktiver und entspannender Wirkung, auch durch seine 44 hydrotherapeutischen Massagedüsen und 10 Warmluftdruckdüsen. Nicht zu vergessen ist die großartige Leistung der 4 unabhängigen Pumpen (2 für Wasserdüsen, 1 für Luftbläschen, 1 für ultraleise Filterung). Aromatherapy: Diese Funktion verbreitet angenehme Düfte über die Luftbläschen des Whirlpools und verstärkt den Moment, den Sie in Ihrem Whirlpool verbringen. Ultraviolett Treatment: Klares Wasser ohne schlechte Gerüche oder Reizungen. Mithilfe einer UV-Lampe werden Bakterien und andere im Wasser enthaltene Keime abgetötet. Das Farbtherapiesystem Colour Sense, mit 5 LED-Strahlern im Wasser und wechselnden Farbsequenzen (mit oder ohne Übergangsphase) ►Allgemeine Spezifikationen: Abmessungen: 216 x 216 x 90cm, Anzahl der Plätze: 6 (fünf Sitzplätze / eine Liege), Fassungsvermögen: 980L, Gewicht (leer / voll): 330kg / 1.310kg, Massagepumpe: 2 x 1.800 W / 2,5 HP, Gebläsepumpe: 1.150 W, Filterpumpe: 250 W, Elektrische Heizung: 3.000 W, Erforderliche Leistung: Niedrige Stromaufnahme bei 230 V / 5.200 W / 22,4 A, Elektrische Spannung: 230 V / 400 V ►Merkmale: Anzahl der Düsen: 65, Anzahl der Luftdüsen: 10, Anzahl der Kopfstütze: 3, Whirlpool mit digitalem Bedienfeld: Balboa System Control Panel, Ultraviolett Treatment UV: Ja, Whirlpool mit galvanisierter Metallstruktur: Ja, Whirlpool mit dämmenden ABS-Sockel: Ja, Energy Saving Cover: Ja, Colour Sense: 5 LED + beleuchtete Zubehörteile, Düsen/Injektoren aus Edelstahl: Ja, Aromatherapy: Ja, Whirlpool mit Filter: Kartusche, Woodermax-Verkleidung: Ja, Whirlpool-Wasserfall: 1, Spa mit Patronendruckfilter: Ja ►Optionen wie z.B. Isolierung finden Sie am Ende der Whirlpool Kategorie◀

Art-Nr.		Beschreibung	Netto-VK	empf. VK
55870523	G01G		14445,00	17189,55



Suite Spa - Exclusive-Whirlpool ◊

Der neue Suite Spa ist eine der derzeit verführerischsten, minimalistischen Hydromassagen und bietet wie alle Whirlpools der Premium-Reihe das Plus, das viele Kunden wünschen: Bessere Ausführung, mehr Funktionen und makellose Qualität von Aquavia Spa. Intim und verführerisch - Dies ist ein Whirlpool in stilvollem Design, der hauptsächlich für Paare, Privatwohnungen, aber auch für Hotel-Suiten gedacht ist. Gleichzeitig verfügt er über sehr kompakte Abmessungen 203 x 150 x 72cm, die 4 unterschiedliche Positionen im Beckenbereich erlauben, zwei davon in Form ergonomischer Liegen. Seine 28 Massagepunkte, unterteilt in 20 Jet- und 8 Luftdüsen, sind minutiös gestaltet und verteilt, um eine entspannende Massage zu bieten, die von den Hals- bis zu den Lendenwirbeln reicht, und Luftbläschen, die den Blutkreislauf von den Füßen bis zum Gesäß anregen. ►Allgemeine Spezifikationen: Abmessungen: 203 x 150 x 72cm, Anzahl der Plätze: 4 Sitzplätze, Fassungsvermögen: 520L, Gewicht (leer / voll): 195 kg / 715kg, Massagepumpe des Whirlpool: 1.800W / 2,5CV, Gebläsepumpe des Whirlpools: 1.150 W, Filterpumpe des Whirlpool: 250 W, Elektrische Heizung des Whirlpool: 3.000 W, Erforderliche Leistung: Niedrige Stromaufnahme bei 230 V / 3.400 W / 14.8 A, Elektrische Spannung: 230 V / 400 V ►Merkmale: Anzahl der Düsen: 20, Anzahl der Luftdüsen: 8, Anzahl der Kopfstützen: 2, Whirlpool mit digitalem Bedienfeld, UV Behandlung, Whirlpool mit galvanisierter Metallstruktur, Whirlpool mit dämmenden ABS-Sockel, Energy Saving Cover, Colour Sense: 4 LED, Düsen/Injektoren aus Edelstahl: Ja, Whirlpool mit Filter: Kartusch, Woodermax-Verkleidung: Ja ►Optionen wie z.B. Isolierung finden Sie am Ende der Whirlpool Kategorie◄

Art-Nr.		Beschreibung	Netto-VK	empf. VK
55871768	G01G		13687,00	16287,53

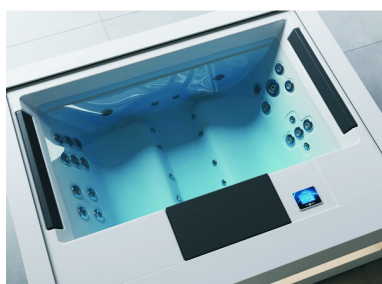

HOME Spa Solid Surface weiß - Exclusive-Whirlpool ◊

Zuhause wie im Hotel, im Hotel wie zuhause - Das neue Home Spa von Aquavia ist ein attraktiver, minimalistischer Whirlpool für den Hydromassagegenuss zu zweit. Für Suites oder Hotelzimmer gehobener Klasse geeignet, aber auch für Ihr Zuhause. Trotz seiner kompakten Abmessungen (215x171x75) besticht er durch seine Vielseitigkeit, denn dank seines Designs kann man auf den beiden Liegeplätzen vier verschiedene Positionen einnehmen. Die 20 Hydromassagedüsen dieses sensationellen Whirlpools bieten eine positionsabhängig variiende, komplette Rückenmassage von den Halswirbeln bis zum Lumbarebereich. Gleichzeitig werden durch 8 Düsen Luftbläschen in das Wasser gesprüht, die die Durchblutung von den Fußsohlen bis zur Hüfte anregen und so nicht nur für Entspannung sondern auch für muskuläre Erholung sorgen. ►Allgemeine Spezifikationen: Abmessungen: 215x171x75cm, Anzahl der Plätze: 4 Sitzplätze, Fassungsvermögen: 520L, Gewicht (leer / voll): 480kg / 1000kg, Massagepumpe des Whirlpool: 1.800 W / 2,5 CV, Gebläsepumpe des Whirlpools: 1.150 W, Filterpumpe des Whirlpool: 250 W, Elektrische Heizung des Whirlpool: 3.000 W, Erforderliche Leistung: Niedrige Stromaufnahme (W)/(A) bei 230 V: 3.400 W / 14.8 A, Erforderliche Leistung: Niedrige Stromaufnahme 230 V / 400 V ►Merkmale: Anzahl der Düsen: 20, Anzahl der Luftdüsen: 8, Anzahl der Kopfstützen: 2, Whirlpool mit digitalem Bedienfeld: Ja, Whirlpool mit galvanisierter Metallstruktur: Ja, Whirlpool mit dämmenden ABS-Sockel: Ja, Energy Saving Cover: Ja, Colour Sense: 4 LED, Düsen/Injektoren aus Edelstahl: Ja ►Optionen wie z.B. Isolierung finden Sie am Ende der Whirlpool Kategorie◄

Art-Nr.		Beschreibung	Netto-VK	empf. VK
55871464	F01F		20449,00	24334,31

Schwimmbad-Teichfolie

Einbauteile

Filtertechnik

Mess- und Regelftechnik

Heizungen

Installation

Lecksuche

Zubehör

Reinigung

Wasserspaß

Pool-Wasserpfliege

Whirlpools & Pflegemittel

Schwimmbad-Abdeckungen



SPA Quantum - Exclusive Whirlpool

Mit 4 Plätzen und unterschiedlichen Anordnungen der Wasser- (27) und Warmluftdüsen (12) ist der Quantum ein kompletter Whirlpool für den Privatgebrauch. Wie alle Whirlpools der Familie Exclusive wartet auch dieser Whirlpool mit besonderen Optionen für Beleuchtung und Raumklang auf: Das System Colour Sense mit 5 mehrfarbigen LED-Strahlern für eine komplette Farbtherapie-Erfahrung, in Kombination mit der eleganten Außenbeleuchtung der Verkleidung, dem (Pure Line Lighting), sowie dem Soundsystem Surround Bluetooth Audio, um Musik und Sound wie im Kino genießen zu können. Das unabhängige und extrem leise Filtersystem Silent Pump, das auch während des Hydromassagebetriebs funktioniert, sorgt zusammen mit der Desinfektion durch UV-Licht (Ultraviolet Treatment) für kristallklares Wasser. Der Whirlpool ist ideal für Benutzer, die sich frei im Becken bewegen und während des Massagezyklus schneller zwischen den Positionen wechseln möchten. ►Allgemeine Spezifikationen: Abmessungen des Whirlpool (cm): 197 x 194 x 78, Anzahl der Plätze: 4 Sitzplätze, Fassungsvermögen: 975L, Gewicht des Whirlpool: (leer / voll): 220kg / 1.195kg, Massagepumpe des Whirlpool: 1.800W / 2,5CV, Gebläsepumpe: 1.150W, Filterpumpe: 250W, Elektrische Heizung: 3.000W, Erforderliche Leistung: Niedrige Stromaufnahme bei 230 V:3.400W / 14,8A, Elektrische Spannung: 230V / 400V ►Merkmale: Anzahl der Düsen: 27, Ansatz der Luftdüsen: 12, Ansatz der Kopfstützen: 2, Whirlpool mit digitalem Bedienfeld: Balboa System Control Panel, Ultraviolet Treatment UV: Ja, Whirlpool mit galvanisierter Metallstruktur: Ja, Whirlpool mit dämmenden ABS-Sockel: Ja, Colour Sense: 5 LED + beleuchtete Zubehörteile, Düsen/Injektoren aus Edelstahl: Ja, Aromatherapy: Ja, Whirlpool mit Filter: Kartusche ►Optionen wie z.B. Isolierung finden Sie am Ende der Whirlpool Kategorie◀

Art-Nr.	Beschreibung	Netto-VK	empf. VK
55858748	G01G	17725,00	21092,75



SPA Lounge City - Exclusive Whirlpool

Das Modell Lounge City ist das Spitzenmodell unter den Whirlpools mit optimaler Raumausnutzung: ideal für 4 Personen, aber mit 5 verschiedenen Hydromassagepositionen. Als ein Teil der Exclusive Spa-Familie von Aquavia verbindet der Lounge City Whirlpool überzeugende Optik mit hoher Leistung und maximaler Zuverlässigkeit. Sein minimalistisches Design mit geraden Linien und offenem Grundriss wurde entwickelt, um exklusive Wohnräume noch edler zu machen. Er ist die „Nummer 1“ der Entspannung, der Gesundheit und des Wohlbefindens und gleichzeitig ein Element von außerordentlichem Wert für Ihr Zuhause. ►Allgemeine Spezifikationen: Abmessungen des Whirlpool (cm): 198 x 198 x 76, Anzahl der Plätze im Whirlpool (sitzend/liegend): 5 (3 / 2), Wasservolumen des Whirlpools (Liter): 975, Spa-Gewicht: (leer - voll): 220 kg - 1.195 kg, Spa Massagepumpe: 1.850 W / 2,5 CV, Whirlpool-Gebläsepumpe: 1.150 W, Spa-Filterpumpe: 200 W, Elektrische Heizung des Spas: 3.000 W, Strombedarf: Low Amp (W) / (A) bei 230 V: 3.200 W / 13,9 A, Spa-Spannung: 230 V / 400 V III ►Merkmale: Anzahl der Düsen im Whirlpool: 31, Spa mit Luftinjektoren: 14, Spa mit Kopfstütze: 3, Spa mit digitalem Bedienfeld: Touch Panel, Ultraviolet Treatment UV: Ja, Whirlpool mit verzinktem Metallrahmen: Ja, Whirlpool mit isolierender ABS-Basis: Ja, Energy Saving Cover: Ja, Colour Sense: 4 LED + beleuchtete Zubehörteile, Rostfreie Düsen / Düsen: Ja, Spa mit Filter: Kartusche, Mueble woodermax: Ja, Spa mit Patronendruckfilter: Ja ►Optionen: Nordic Insulation System: Optional, Farben des Spa-Helms: White, Art der Außenverkleidung des Schrankes: Graphite, Walnut Woodermax, Thunder Woodermax, Butterfly Woodermax, Surround Bluetooth Audio: Optional, Touch Panel programable Wifi: Optional, Pure Line Lighting: Optional, Spa mit doppelter Wärmedämmung EcoSpa: Optional ►Optionen wie z.B. Isolierung finden Sie am Ende der Whirlpool Kategorie◀

Art-Nr.	Beschreibung	Netto-VK	empf. VK
55858749	G01G	17725,00	21092,75



SPA Cube - Exclusive-Whirlpool

Der Spa Cube dient nicht nur der Therapie und Entspannung, sondern der ganzheitlichen Erfahrung von: körperlichem, geistigem und emotionalem Wohlbefinden mithilfe der fünf Sinne. Seine 27 Druckwasserdüsen und 12 Warmluftinjektoren mit dem Relax Impact System und viele weitere kleine Details sorgen für den totalen Komfort, körperliche Stimulation und unvergleichliches Wohlempfinden. Das System Aromatherapie, mit dem über Luftbläschen aromatische Düfte in die Luft freigegeben werden, verwandelt die Hydromassage in eine wohltuende Aromatherapie. Diese Empfindungen, zusammen mit dem Raumklangsystem Surround Bluetooth Audio (4 hochwertige Lautsprecher und ein potenter Subwoofer) machen den Spa Cube zu einem wahren Oberklasse-Whirlpool. Zusätzlich zum System Colour Sense, das mit 5 farbigen LED-Strahlern im Inneren des Beckens das Wasser zu chromotherapeutischen Zwecken in einer vordefinierten Farbe oder in wechselnden Sequenzen einfärbt, wartet der Whirlpool mit einem weiteren Extra auf: ►Allgemeine Spezifikationen: Abmessungen: 231 x 231 x 78cm, Anzahl der Plätze: 4 Sitzplätze, Fassungsvermögen: 975L, Gewicht (leer / voll): 450kg / 1.425kg, Massagepumpe: 1.800W / 2,5CV, Gebläsepumpe: 1.150W, Filterpumpe: 250W, Elektrische Heizung: 3.000 W, Erforderliche Leistung: Niedrige Stromaufnahme bei 230V / 3.400W / 14,8A, Elektrische Spannung: 230V / 400V ►Merkmale: Anzahl der Düsen: 27, Anzahl der Luftdüsen: 12, Anzahl der Kopfstützen: 2, Whirlpool mit digitalem Bedienfeld: Balboa System Control Panel, Ultraviolett Treatment UV: Ja, Whirlpool mit galvanisierter Metallstruktur: Ja, Whirlpool mit dämmenden ABS-Sockel: Ja, Energy Saving Cover: Ja, Colour Sense: 5 LED + beleuchtete Zubehörteile, Düsen/Injektoren aus Edelstahl: Ja, Aromatherapie: Ja, Whirlpool mit Filter: Kartusche ►Optionen wie z.B. Isolierung finden Sie am Ende der Whirlpool Kategorie◄

Art-Nr.		Beschreibung	Netto-VK	empf. VK
55856541	F01F	Cube weiß Solid Surface	25743,00	30634,17
55856542	G01G	Cube grau Solid Surface	26753,00	31836,07



SPA Lounge - Exclusive-Whirlpool

Der Spa Lounge ist der eleganteste Vertreter in der Whirlpool-Oberklasse. Der Lounge ist Aquavia Spas Topmodell, ein Whirlpool der Extraklasse für die exklusive private und gemeinschaftliche Nutzung durch anspruchsvollste Anwender. Mit seinen 5 Plätzen, die auf 2 Liegen und 3 Sitze aufgeteilt sind, bilden die 28 Düsen und 14 Injektoren, die warme Luft in das Wasser sprühen, einen kompletten Kreislauf, der nicht nur funktionell ist, sondern auch Entspannt. Das Design des Colour Sense-Systems bestehend aus 5 LED-Leuchten und die umlaufende Beleuchtung (Pure Line Lighting) verwandeln den Whirlpool in ein exklusives Farbtherapie-Zentrum, das nicht nur den Augenblick, sondern die gesamte Umgebung durch sein Farbenspiel verzaubert. Das Aromatherapie-System rundet die Wohlfühlerfahrung durch aromatherapeutische Duftnoten ab: die über Luftbläschen in die Luft gelangenden Düfte transportieren Körper und Geist in eine neue Dimension der Entspannung. ►Allgemeine Spezifikationen: Abmessungen: 231 x 231 x 78cm, Anzahl der Plätze: 5 (drei Sitzplätze / zwei Liegen), Fassungsvermögen: 975L, Gewicht (leer / voll): 450kg / 1.425kg, Massagepumpe: 1.800 W / 2,5 CV, Gebläsepumpe: 1150 W, Filterpumpe: 250 W, Elektrische Heizung: 3.000 W, Erforderliche Leistung: Niedrige Stromaufnahme bei 230 V / 3.400 W / 14,8 A, Elektrische Spannung: 230 V / 400 V ►Merkmale: Anzahl der Düsen: 28, Anzahl der Luftdüsen: 14, Anzahl der Kopfstützen: 3, Whirlpool mit digitalem Bedienfeld: Balboa System Control Panel, Whirlpool mit dämmenden ABS-Sockel: Ja, Energy Saving Cover: Ja, Colour Sense: 5 LED+ beleuchtete Zubehörteile, Düsen/Injektoren aus Edelstahl: Ja, Whirlpool mit Filter: Kartusche ►Optionen wie z.B. Isolierung finden Sie am Ende der Whirlpool Kategorie◄

Art-Nr.		Beschreibung	Netto-VK	empf. VK
55867100	F01F	Lounge weiß Solid Surface	25743,00	30634,17
55867101	G01G	Lounge grau Solid Surface	26753,00	31836,07

Schwimmbad-Teichfolie

Einbauteile

Filtertechnik

Mess- und Regelftechnik

Heizungen

Installation

Lecksuche

Zubehör

Reinigung

Wasserspaß

Pool-Wasserpflege

Whirlpools & Pflegemittel

Schwimmbad-Abdeckungen

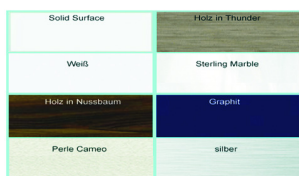

Option: Design / Verkleidungen für Aqualife Modelle

Verschiedene Verkleidungen und Wannenfarben für Aqualife Modelle.

Art-Nr.		Beschreibung	Netto-VK	empf. VK
55800107	G01G	Woodermax Verkleidung: Thundergrau, Nussbaum oder Butterfly	676,00	804,44
55800108	G01G	Wannen Farbe: Perla Cameo, Stearling Marble, Silber	207,00	246,33

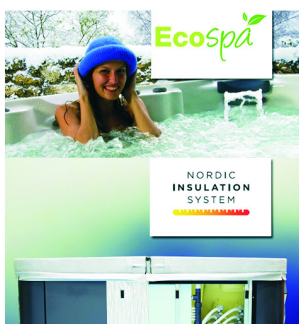

Option: Isolierungen EcoSpa und Nordische Isolierung

EcoSpa Isolierung und Nordische Isolierung (nur zusätzlich zu EcoSpa). Einsparung bis zu 75 % im Vergleich zum Verbrauch des gleichen Spas ohne ECO SPA Isolierung. Achtung: Die EcoSpa und Nordische Isolierung ist nicht beim Modell Sundown möglich!

Art-Nr.		Beschreibung	Netto-VK	empf. VK
55800101	G01G	ECOSPA - alle Modelle	689,00	819,91
55800110	G01G	Nordische Isolierung (nur zusätzlich zu EcoSpa)	250,00	297,50



Option: Wi-Fi-Steuerungen

Das Wi-Fi-Bedienfeld von Balboa ist eine Anwendung für ein Smartgerät (Android™ oder iPhone®), mit dem Sie von überall aus Ihren Spa über das Internet steuern können, sei es zu Hause oder an einem sonstigen Aufenthaltsort.

Art-Nr.		Beschreibung	Netto-VK	empf. VK
55800102	G01G	Wi-Fi Balboa + Colour Touch Panel, Premium/Exclusive	324,00	385,56
55800109	G01G	Wi-Fi Balboa + Colour Touch Panel	570,00	678,30



Option: Beleuchtungen

PURE LINE Lichtsystem verfügt über Lichtpunkte und LED-Innenbeleuchtung, synchronisiert mit dem Spa. Erhältlich für Aqualife Modelle als 3 LED Beleuchtung und für Premium Modelle und Quantum als Pure Line Lightning.

Art-Nr.		Beschreibung	Netto-VK	empf. VK
55800103	G01G	Pure Line Lightning, Suit & Quantum / Premium-Serie	796,00	947,24
55800104	G01G	3 LED Beleuchtung, Aqualife	329,00	391,51



Option: Bluetooth Audio

Das System ist mit einem Subwoofer und vier Lautsprechern ausgestattet und bietet hohe Klangqualität ohne jegliches Kabel. Erhältlich für Aqualife Modelle als Bluetooth Audio 2.1 und für Premium und Exklusiv Modelle als Surround Bluetooth Audio 4.1.

Art-Nr.		Beschreibung	Netto-VK	empf. VK
55800105	G01G	Surround Bluetooth Audio System 4.1, Premium/Exclusive	1421,00	1690,99
55800106	G01G	Bluetooth Audio 2.1, Aqualife	990,00	1178,10

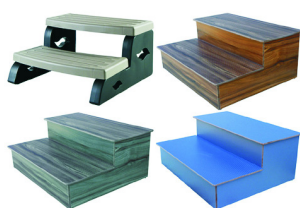

Treppen und Cover-Lift für Aquavia Whirlpools

Zubehör für alle Aquavia Whirlpools - verschiedene Treppen und Cover-Lift Die Einstiegstreppe BASIC ist aus stabilen Kunststoff. Artikel 55800114 Die Einstiegstreppe PREMIUM ist in der gleichen Farbe wie der Spa gebaut (in Nussbaum 55800111, Graphitgrau 55800112 oder Thundergrau 55800113). Der Cover Lifter dient zum mühelosen Einholen und seitlichen Verstauen der Abdeckung vom Spa. Artikel 55800115



Art-Nr.		Beschreibung	Netto-VK	empf. VK
55800114	G01G	Treppe BASIC	200,00	238,00
55800111	G01G	Treppe Nussbaum	586,00	697,34
55800112	G01G	Treppe Graphitgrau	586,00	697,34
55800113	G01G	Treppe Thundergrau	586,00	697,34
55800115	G01G	Cover Lifter	288,00	342,72

Schwimmbad-Teichfolie

Einbauteile

Filtertechnik

Mess- und Regeltechnik

Heizungen

Installation

Lecksuche

Zubehör

Reinigung

Wasserspaß

Pool-Wasserpflge

Whirlpools & Pflegemittel

Schwimmbad-Abdeckungen

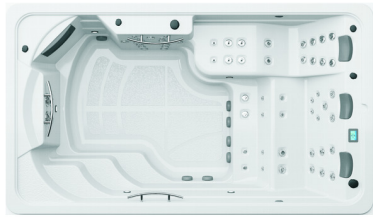

Fitness Spa - SWIMSPA ◊

Das Fitness Spa ist das kompakteste Swimspa auf dem Markt. Es verfügt über einen geräumigen Badebereich und eine vollständig ausgestattete Hydromassagezone. Mit seinen 4 Metern Länge und 2,3 Metern Breite wird diese Anlage zu einem geräumigen aber dennoch kompakten Spa: Alles in Einem. Der Badebereich wurde so gestaltet, dass er zum Schwimmen einlädt aber auch jede Form von Aquafitness ermöglicht. Das Spa ist mit zwei Edelstahl-Stangen ausgestattet, an denen sich der Nutzer bei seinen Übungen festhalten und das Gleichgewicht halten kann, ebenso sind vier leistungsstarke Gegenstrom-Wasserdüsen vorhanden, die das Schwimmen oder Gehen gegen die Strömung ermöglichen. Ein Liegeplatz, zwei Sitzplätze und eine vertikale Massagesäule vervollständigen das Hydromassage-Angebot des Spa. Der Fitness Spa ist serienmäßig mit vielen der hochwertigen Funktionen von Aquavia Spa ausgestattet, z.B. dem Beleuchtungssystem Colour Sense zur Farbtherapie, bestehend aus fünf Unterwasser-LED-Strahlern, die in voreingestellten Farben oder Farbsequenzen leuchten können. ►Allgemeine Spezifikationen: Abmessungen: 400 x 230 x 138cm, Plätze: 4 (zwei Sitzplätze / eine Liege / ein Stehplatz), Fassungsvermögen: 6.000L, Gewicht (leer - voll): 1.150kg / 7.150kg, Massagepumpe: 3 x 2.200 W / 3 CV, Filterpumpe: 250 W, Elektrische Heizung: 3.000 W, Erforderliche Leistung: Niedrige Stromaufnahme bei 230 V / 7.000 W / 30,4 A, Elektrische Spannung: 230 V / 400 V ►Merkmale: Anzahl der Düsen: 48, Anzahl der Kopfstützen: 3, Whirlpool mit digitalem Bedienfeld: Balboa System Control Panel + Aux, Ultraviolet Treatment UV: Ja, Whirlpool mit galvanisierter Metallstruktur: Ja, Energy Saving Cover: Ja, Colour Sense: 5 LED + beleuchtete Zubehörteile, Düsen/Injektoren aus Edelstahl: Ja, Whirlpool mit Filter: Kartusche

Art-Nr.		Beschreibung	Netto-VK	empf. VK
55867203	F01F	FITNESS SWIMSPA AUFBAU + Colour Sense + 3 Edelstahlstangen	22549,00	26833,31
55867204	G01G	FITNESS SWIMSPA EINBAU + Colour Sense + 3 Edelstahlstangen	21610,00	25715,90



Einbau

SPA Amazon - Premium-SWIMSPA ◊

Der Amazon ist ein spektakuläres Swimspa in Kombination mit einer Hydrotherapiezone für 3 Personen. In der Schwimmzone kann man ohne Unterbrechung im Gegenstrom schwimmen, dank der Geräumigkeit des Beckens (500 x 230 cm) und der Stärke der 5 Turbodüsen, die den Gegenstrom mit der vom Benutzer eingestellten Stärke erzeugen. Dank der ausreichenden Tiefe von 1,20 m können Sie auch Aquafitness oder Aquagym praktizieren oder einfach unter Anstrengung gegen den Strom gehen und von den positiven Auswirkungen auf die Gelenke dieser Aktivitäten profitieren. Einen Swimspa wie den Amazon kaufen bedeutet in ein gesünderes und erfüllteres Leben zu investieren. Der Swimspa Amazon ist nicht nur ein Schwimmbad für das ganze Jahr, sondern auch ein Modell mit beeindruckenden Funktionen und einer leistungsstarken technischen Ausstattung, die exklusiv von Aquavia Spa entwickelt und hergestellt wird. Die Dreifachpumpe für die Hydromassage garantiert eine hochwertige Massage an allen drei Positionen. Bei einer davon handelt es sich um eine ergonomische Liege mit komfortabler Nackenstütze. ►Allgemeine Spezifikationen: Abmessungen: 500 x 230 x 138cm, Anzahl der Plätze: 3 (zwei Sitzplätze / eine Liege), Fassungsvermögen: 8.500L, Gewicht (leer / voll): 1.177kg / 9.677kg, Massagepumpe: 3 x 2.200 W / 3 CV, Filterpumpe: 250 W, Elektrische Heizung: 3.000 W, Erforderliche Leistung: Niedrige Stromaufnahme bei 230 V / 7.000 W / 30,4 A, Elektrische Spannung: 230 V / 400 V ►Merkmale: Anzahl der Düsen: 26, Anzahl der Kopfstützen: 1, Whirlpool mit digitalem Bedienfeld: Balboa System Control Panel + Aux, Ultraviolet Treatment UV: Ja, Whirlpool mit galvanisierter Metallstruktur: Ja, Energy Saving Cover: Ja, Colour Sense: 5 LED + beleuchtete Zubehörteile, Düsen/Injektoren aus Edelstahl: Ja, Whirlpool mit Filter: 2 x Kartusche, Whirlpool-Wasserfall: 1

Art-Nr.		Beschreibung	Netto-VK	empf. VK
55864414	F01F	RAPID AMAZON AUFBAU + Colour Sense + 3 Edelstahlstangen	24761,00	29465,59
55864444	G01G	RAPID AMAZON EINBAU + Colour Sense + 3 Edelstahlstangen	23579,00	28059,01



Swimspa DUO - Premium ◇

Das neueste Produkt im Bereich Swimspa heißt Duo: Zwei vollständig voneinander unabhängige Bereiche, in denen Benutzer getrennt voneinander die Funktion „Swim“ und die Funktion „Spa“ genießen können. So können sportliche Aktivität und absolute Entspannung, Gegenstromschwimmen oder Aquafitness mit Hydromassagen kombiniert werden. Schwimmer und Nichtschwimmer. Der Swimspa Duo ist so konzipiert, dass jeder Bereich eine eigene Wassertemperatur hat, da bei physischer Aktivität eine niedrigere Wassertemperatur angezeigt ist als für die Hydromassage. Während eine Person dank der 5 Gegenstromdüsen dem Schwimmtraining frönt, können Familie und Freunde auf den ergonomischen Sitzen oder der bequemen Liege (allesamt mit Nackenstützen versehen) in der Hydrotherapiezone entspannende und lipoaktive Massagen genießen. Der Swimspa Duo ist die ideale Lösung für Ihren Garten, die Veranda, einer geräumige Terrasse oder einen Innenbereich. Aber Sie können Ihre Meinung auch mal ändern: der Vorteil der Portabilität ist, dass nichts für immer wahren muss. Nichts, außer der Zufriedenheit über einen perfekten Kauf.

►Allgemeine Spezifikationen: Abmessungen: 575x 230 x 138cm, Plätze: 3 (zwei Sitzplätze / eine Liege/ ein Stehplatz), Fassungsvermögen: 1.000L + 6.000L, Gewicht (leer / voll): 1.500kg / 8.500kg, Massagepumpe: 2.200W / 3CV + 3 x 2.200 W / 3 CV, Filterpumpe: 250W + 250 W, Elektrische Heizung: 3.000 W + 3.000 W, Erforderliche Leistung: Niedrige Stromaufnahme bei 230 V / 3.280 W / 14.3 A + 7.000 W / 30,4 A, Elektrische Spannung der Whirlpools: 230 V / 400 V ►Merkmale: Anzahl der Düsen: 35 + 17, Anzahl der Kopfstützen: 3, Whirlpool mit digitalem Bedienfeld: 2, Balboa System Control Panel + 1 Aux, Ultraviolet Treatment UV: Ja, Whirlpool mit galvanisierter Metallstruktur: Ja, Energy Saving Cover: Ja, Colour Sense: 1 LED beleuchtete Zubehörteile + 5 LED beleuchtete Zubehörteile, Düsen/Injektoren aus Edelstahl: Ja, Whirlpool mit Filter: 2 x Kartusche



Art-Nr.		Beschreibung	Netto-VK	empf. VK
55869126	F01F		31486,00	37468,34

Schwimmbad-Teichfolie

Einbauteile

Filtertechnik

Mess- und Regelftechnik

Heizungen

Installation

Lecksuche

Zubehör

Reinigung

Wasserspaß

Pool-Wasserpflege

Whirlpools & Pflegemittel

Schwimmbad-Abdeckungen



Swimspa Compact Pool - Premium ◊

Der Compact Pool ist ein großzügiger Swimspa und ein kompaktes privates Schwimmbad gleichzeitig und damit einmalig auf dem Markt. Mit seinen Abmessungen von 400 x 230 cm bietet er ausreichend Platz für den Badespaß und verfügt darüber hinaus über eine vertikale Massagesäule. Die ganze Familie hat an diesem Swimspa Spaß. Die Kleinen nutzen es als Minischwimmbad und die Großen können in der 2 Meter großen Schwimmzone Aquafitness- oder Aquagym-Übungen ausführen, im Wechsel mit entspannenden Massagen an der Säule für Vertikalmassagen mit 18 Massagepunkten. Einen Swimspa kann man auf viele Arten nutzen, und das gilt besonders für den Compact Pool. Zusätzlich zu all den Möglichkeiten, die die Standardausführung bietet, können Sie noch das Fitness-Paket ausprobieren: Stange mit Haltegurt zum Schwimmen: ein einfach zu installierendes Zubehörteil für Ihren Swimspa. Verhindert, dass Sie beim Schwimmen gegen eine der Wände des Swimspa stoßen. Elastikbänder, mit denen Sie verschiedene Aquafitness- und Aquagym-Übungen durchführen können. Sie können an verschiedenen Positionen an den Edelstahlstangen des Whirlpools befestigt werden. ►Allgemeine Spezifikationen: Abmessungen: 400 x 230 x 138cm, Plätze: 1, Fassungsvermögen: 6.000L, Gewicht: (leer / voll): 1.150kg / 7.150kg, Massagepumpe: 3 x 2.200 W / 3 CV, Filterpumpe: 250 W, Elektrische Heizung: 3.000 W, Erforderliche Leistung: Niedrige Stromaufnahme bei 230 V / 7.000 W / 30,4 A, Elektrische Spannung: 230 V / 400 V ►Merkmale: Anzahl der Düsen: 16, Whirlpool mi digitalem Bedienfeld: Balboa System Control Panel + Aux, Ultraviolet Treatment UV: Ja, Whirlpool mit galvanisierter Metallstruktur: Ja, Energy Saving Cover: Ja, Colour Sense: 5 LED + beleuchtete Zubehörteile, Düsen/Injektoren aus Edelstahl: Ja, Whirlpool mit Filter: Kartusche

Art-Nr.		Beschreibung	Netto-VK	empf. VK
55869128	F01F		21481,00	25562,39



Kalk-Ex, 1,0 L - Flasche

Das chlorstabile Flüssigmittel verhindert Kalkablagerungen an den Wänden sowie in den Leitungen des Whirlpools. ►Dosierung: 20 bis 30ml pro m³

Art-Nr.		Beschreibung	Netto-VK	empf. VK
42218200	G12H		19,71	23,46



Alka-Plus, 1,0 kg - Flasche

Ein weiterer Wert spielt bei der Wasserpflege eine wichtige Rolle: Die Alkalinität (TA-Wert). Ist sie zu niedrig oder zu hoch, schwankt der pH-Wert extrem und lässt sich schwer einstellen. Dies kann zu Schäden im Whirlpool sowie zu Haut- und Augenirritationen führen. Der ideale TA-Wert liegt zwischen 125-150 mg/L. Überprüfen Sie den TA-Wert sofort nach der Befüllung und ab dann einmal pro Woche. Korrigieren Sie ihn bei Bedarf mit Alka-Plus nach oben oder mit pH-Minus nach unten. Die Dosierung erfolgt direkt ins Whirlpoolwasser. ►Dosierung||| 20g pro m³ um den TA-Wert um 10 mg/L zu heben.

Art-Nr.		Beschreibung	Netto-VK	empf. VK
42294540	G06H		10,04	11,95



pH-Minus, 1,5 kg Flasche

Der pH-Wert ist die Basis für eine funktionierende Desinfektion. Nur wenn er richtig eingestellt ist, wirken die verwendeten Pflegemittel optimal und das Wasser ist angenehm zu Haut, Haaren und Augen. Der ideale pH-Wert liegt zwischen 7,0 und 7,6. Der pH-Wert wird von verschiedenen Faktoren beeinflusst. Er steigt z.B. nach Zugabe des Frischwassers. Auch die Erhöhung der Wassertemperatur oder die Anreicherung des Wassers mit Luft durch den Sprudeffekt verändert den pH-Wert. Überprüfen Sie deshalb den Wert mindestens einmal pro Woche und korrigieren ihn bei Bedarf mit pH-Plus nach oben oder mit pH-Minus nach unten. Die Dosierung des Granulats erfolgt direkt ins Whirlpoolwasser. ►Dosierung: 10g pro m³ um den pH-Wert um 0,1 zu senken

Art-Nr.		Beschreibung	Netto-VK	empf. VK
42294150	G12H		10,04	11,95



pH-Plus, 1,0 kg - Flasche

Der pH-Wert ist die Basis für eine funktionierende Desinfektion. Nur wenn er richtig eingestellt ist, wirken die verwendeten Pflegemittel optimal und das Wasser ist angenehm zu Haut, Haaren und Augen. Der ideale pH-Wert liegt zwischen 7,0 und 7,6. Der pH-Wert wird von verschiedenen Faktoren beeinflusst. Er steigt z.B. nach Zugabe des Frischwassers. Auch die Erhöhung der Wassertemperatur oder die Anreicherung des Wassers mit Luft durch den Sprudeffekt verändert den pH-Wert. Überprüfen Sie deshalb den Wert mindestens einmal pro Woche und korrigieren ihn bei Bedarf mit pH-Plus nach oben oder mit pH-Minus nach unten. Die Dosierung des Granulats erfolgt direkt ins Whirlpoolwasser. ►Dosierung: 10g pro m³ um den pH-Wert um 0,1 zu heben

Art-Nr.		Beschreibung	Netto-VK	empf. VK
42294550	G12H		10,46	12,45

Schwimmbad-Teichfolie

Einbauteile

Filtertechnik

Mess- und Regelftechnik

Heizungen

Installation

Lecksuche

Zubehör

Reinigung

Wasserspaß

Pool-Wasserpflege

Whirlpools & Pflegemittel

Schwimmbad-Abdeckungen



Wasser-Rein - Karton mit 4 Beutel à 35 g

Wasser-Rein sorgt für eine Grunddesinfektion und unterstützt das verwendete Desinfektionsmittel. Es bietet eine Basis der Wasserpflege unabhängig davon, wie oft der Whirlpool benutzt wird und verhindert somit Desinfektionslücken. Die spezielle Rezeptur zerstört Chloramine, die für Chlorgeruch und Augenreizungen verantwortlich sind. Wasser-Rein enthält außerdem Substanzen, die Ihr Whirlpoolwasser kristallklar machen. Ein weiterer Vorteil ist: Sie können Ihren Whirlpool bereits 15 Minuten nach Zugabe wieder benutzen. Wasser-Rein ist eine Präventivbehandlung, die nur bei regelmäßiger Anwendung sicherstellt, dass es zu keinen Problemen bei Ihrer Whirlpoolwasserpflege kommt. Dosieren Sie das Granulat regelmäßig jede Woche direkt ins Wasser, unabhängig von der Nutzungsintensität Ihres Whirlpools. Dieses Produkt ist bei allen drei Pflegemethoden Chlor, chlorfrei auf Basis Aktivsauerstoff oder Brom einsetzbar. ►Dosierung: 1 Beutel pro m³ / wöchentlich

Art-Nr.		Beschreibung	Netto-VK	empf. VK
42237850	G24H		12,14	14,45



Chlor-Granulat, 1,0 kg - Flasche

Chlor-Granulat desinfiziert zuverlässig das Whirlpoolwasser. Geben Sie 5g/m³ Chlorgranulat nach jedem Badegang zu. Der Idealwert liegt zwischen 1,0 - 1,5 mg/L.

Art-Nr.		Beschreibung	Netto-VK	empf. VK
42233150	G12H		19,71	23,46



Multifunktions-Chlortabletten 1kg

SPA Time Multifunktions-Chlortabletten mit je 20g langsam löslich für Dauerdesinfektion und Algenverhütung. ►Dosierung: 1 Tablette pro m³

Art-Nr.		Beschreibung	Netto-VK	empf. VK
42236151	G06H		25,17	29,95



Brom-Tabletten, 0,8 kg - Flasche

Brom-Tabletten zur geruchsarmen Wasserdesinfektion mit Dauerwirkung. Brom-Tabletten sind ebenso effektiv wie Chlor, jedoch geruchsarm. Geben Sie 3-4 Brom-Tabletten pro m³ alle 10-14 Tage zu. Der Idealwert liegt zwischen 3,0 - 5,0 mg/L

Art-Nr.		Beschreibung	Netto-VK	empf. VK
42239350	G12H		33,57	39,95



Aktivsauerstoff-Granulat, 1,0 kg - Flasche

Aktivsauerstoff-Granulat zur chlorfreien und sanften Wasserdesinfektion. Wichtig: Zur Verstärkung der Wirksamkeit des Granulates müssen Sie zusätzlich Aktivsauerstoff-Aktivator verwenden. Geben Sie 10 g Aktivsauerstoff-Granulat pro m³ vor jedem Badegang zu. Der Idealwert liegt zwischen 5-8 mg/L. Geben Sie 20ml Aktivsauerstoff-Aktivator pro m³ zu. Eine Dosierung pro Woche ist ausreichend, unabhängig von der Anzahl der Badegänge.

Art-Nr.		Beschreibung	Netto-VK	empf. VK
42232150	G12H		37,77	44,95



Aktivsauerstoff-Aktivator, 1,0 L - Flasche

Aktivsauerstoff-Aktivator zur chlorfreien und sanften Wasserdesinfektion. Wichtig: Zur Verstärkung der Wirksamkeit des Aktivators müssen Sie zusätzlich Aktivsauerstoff-Granulat verwenden. Geben Sie 10g Aktivsauerstoff-Granulat pro m³ vor jedem Badegang zu. Der Idealwert liegt zwischen 5 -8 mg/L. Geben Sie 20 ml Aktivsauerstoff-Aktivator pro m³ zu. Eine Dosierung pro Woche ist ausreichend, unabhängig von der Anzahl der Badegänge.

Art-Nr.		Beschreibung	Netto-VK	empf. VK
42241600	G12H		25,17	29,95



Kartuschen-Rein 800g

Wir empfehlen Ihnen, die Filterkartusche spätestens alle vier Wochen zu reinigen. Nehmen Sie die Filterkartusche aus dem Filterkasten Ihres Whirlpools und befreien Sie diese zunächst von grobem Schmutz. Lösen Sie den kompletten Inhalt eines Beutels Kartuschen-Rein in einem halb gefüllten 10 Liter-Eimer auf und stellen Sie die Kartusche bis zu 5 Stunden hinein. Spülen Sie die Kartusche anschließend nochmals ab und lassen Sie sie vor dem Einsetzen trocknen. Kartuschen-Rein Karton mit 800g mit Dosierhilfe, Verschlusskappe fasst ca. 50g. ► Dosierung: 100 bis 200g in einem mit 5L Wasser gefüllten Eimer auflösen

Art-Nr.		Beschreibung	Netto-VK	empf. VK
42296674	G24H		18,03	21,46



Kristall-Klar, 1,0 L - Flasche

Für eine verbesserte Filterleistung. Kristall-Klar sorgt dafür dass sich feinste Trübstoffe, die nicht gefiltert werden können, zu größeren Partikeln verbinden und dadurch gefiltert werden können. Das Ergebnis Kristall klares Wasser. Für alle Filterarten, insbesondere für Kartuschenfilter, geeignet. Durch Zugabe verringert sich auch der Verbrauch an Desinfektionsmittel. ► Dosierung: 10ml pro m³

Art-Nr.		Beschreibung	Netto-VK	empf. VK
42295300	G06H		19,71	23,46

Schwimmbad-Teichfolie

Einbauteile

Filtertechnik

Mess- und Regelftechnik

Heizungen

Installation

Lecksuche

Zubehör

Reinigung

Wasserspaß

Pool-Wasserpflge

Whirlpools & Pflegemittel

Schwimmbad-Abdeckungen



Oberflächen-Rein, 1,0 L - Flasche

Oberflächen-Rein entfernt mühelos Schmutz- und Fettränder im Whirlpool. ► Dosierung: Unverdünnt auf einen Lappen.

Art-Nr.		Beschreibung	Netto-VK	empf. VK
42215470	G06H		11,72	13,95



System-Rein, 1,0 Kg - Flasche

System-Rein ist ein spezielles Granulat zur Reinigung des gesamten Leitungssystems. Ihr Whirlpool ist ein Ort der Entspannung und des Wohlbefindens. Daher ist es besonders wichtig dass auch das Wasser klar, frisch und rein ist. Mit den Bayrol Spa-Time Produkten wollen wir Ihnen zeigen dass die Pflege Ihres Whirlpoolwassers unter Verwendung der richtigen Produkte sehr einfach sein kann und nur wenig Zeit in Anspruch nimmt. ► Dosierung: 200g System-Rein pro m³ Wasser

Art-Nr.		Beschreibung	Netto-VK	empf. VK
42212201	G06H		13,40	15,95



Schaum-Ex, 1,0 L - Flasche

Ein hochwirksamer Entschäumer für Ihr Whirlpoolwasser. Schaumentwicklung entsteht meist durch Seifenreste oder Körperpflegemittel. Lassen Sie das Wasser komplett ab. Reinigen Sie alle Oberflächen mit Oberflächen-Rein unter Verwendung eines Lappens oder Viskoseschwamms oder mit dem Spezialhandschuh Hand-Wisch. Falls Ihr Whirlpoolwasser zur Schaumbildung neigt, empfehlen wir Ihnen die Zugabe von Schaum-Ex. Geben Sie nach Neubefüllung und Reinigung einfach 10ml Schaum-Ex direkt in das Whirlpoolwasser. Vor Gebrauch gut schütteln.

Art-Nr.		Beschreibung	Netto-VK	empf. VK
42245200	G06H		23,91	28,45



Multifunktions-Teststreifen, 50 Stück pro Dose

Teststreifen zur Bestimmung der Parameter: pH-Wert, Chlor-, Brom oder Aktivsauerstoff-Wert und Alkalinität (TA-Wert).

Art-Nr.		Beschreibung	Netto-VK	empf. VK
26288220	G01G		20,13	23,96



BROM SPA-Pflegeset

Das SpaTime Brom Pflegeset enthält die fünf wichtigsten Produkte, um gesundes und hygienisch einwandfreies Wasser für Ihren Whirlpool zu gewährleisten. ►Set Inhalt: Teststreifen, zur Bestimmung der Parameter: pH-Wert, Chlor-, Brom oder Aktivsauerstoff-Wert, Alkalinität (TA-Wert). ►pH-Minus, senkt den pH-Wert des Whirlpoolwassers. ►Brom Tabletten, desinfizieren zuverlässig das Whirlpoolwasser. Brom ist genauso effektiv wie Chlor, jedoch geruchsarmer. ►Schaum-EX, ein hochwirksamer Entschäumer für das Whirlpoolwasser. ►Kristall-Klar, sorgt für klares Wasser im Whirlpool.

Art-Nr.		Beschreibung	Netto-VK	empf. VK
42299105	G02H		105,42	125,45



Aktivsauerstoff SPA-Pflegeset

Das SpaTime Aktivsauerstoff Pflegeset enthält die fünf wichtigsten Produkte, um gesundes und hygienisch einwandfreies Wasser für Ihren Whirlpool zu gewährleisten. ►Set Inhalt: Teststreifen, zur Bestimmung der Parameter: pH-Wert, Chlor-, Brom oder Aktivsauerstoff-Wert, Alkalinität (TA-Wert). ►pH-Minus, senkt den pH-Wert des Whirlpoolwassers. ►Aktivsauerstoff-Granulat, das chlorfreie Granulat desinfiziert das Whirlpoolwasser auf sanfte Weise. ►Aktivsauerstoff-Aktivator, unterstützt und verstärkt die Wirkung von Aktivsauerstoff-Granulat. ►Kristall-Klar, sorgt für klares Wasser im Whirlpool.

Art-Nr.		Beschreibung	Netto-VK	empf. VK
42299106	G02H		105,42	125,45



Perfect Jet Filterkartuschen-Reiniger

Für den optimalen Einsatz beim Reinigen von Filterkartuschen. Perfect Jet mit Gardena-Anschluss, reinigt 8 Lamellen einer Kartusche in einem Vorgang. Noch nie war Filterreinigung so einfach!

Art-Nr.		Beschreibung	Netto-VK	empf. VK
21150100	G01G		29,50	35,11



Filterkartuschen-Reinigungs-aufsatz mit Gardena-Anschluss Adapter

Reinigungs-aufsatz mit Schlauchanschluss für Gardena. Durch die sich nach vorne verjüngende Form können die Zwischenräume der Filterkartuschen gereinigt werden

Art-Nr.		Beschreibung	Netto-VK	empf. VK
21270607	L01L		2,95	3,51

Schwimmbad-Teichfolie

Einbauteile

Filtertechnik

Mess- und Regelftechnik

Heizungen

Installation

Lecksuche

Zubehör

Reinigung

Wasserspaß

Pool-Wasserpflge

Whirlpools & Pflegemittel

Schwimmbad-Abdeckungen



Ersatzkartusche für Aquavia Whirlpools

►Ersatzkartusche für Aquavia PREMIUM Whirlpools, Maße ca.: Länge 335 mm, Durchmesser 126 mm, Loch: 54mm ►Ersatzkartusche für Aquavia AQUALIFE Whirlpools und für Qantum und Cube, Maße ca.: Länge 260mm, Durchmesser 130mm, Oben Griff, Unten Innengrobgewinde 44mm ►Ersatzkartusche für Aquavia SUNDOWN Whirlpool, Maße ca.: Länge 102mm, Durchmesser 108, Loch: 52mm (SET)

Art-Nr.		Beschreibung	Netto-VK	empf. VK
55800120	G01G	Ersatzkartusche für Aquavia PREMIUM Whirlpools	71,10	84,61
55800247	G01G	Ersatzkartusche für Aquavia AQUALIFE Whirlpools	74,24	88,35
55800205	G01G	Ersatzkartusche für Aquavia SUNDOWN Whirlpool (Set)	53,55	63,73

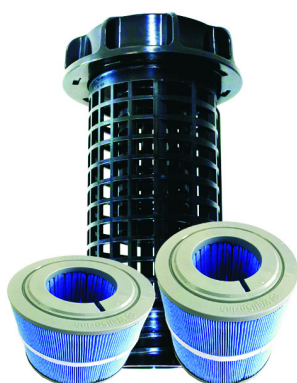

Ersatzkartusche für Filteranlage SPA Villeroy & Boch

Filterkorb mit Schraubverschluss ab 2017 Filterkartusche für alle Just Silence Modelle (für Just-Silence Design-Line werden 2St. benötigt) Filterkartusche für alle A-, R- und X-Serie Modelle

Art-Nr.		Beschreibung	Netto-VK	empf. VK
55600008	G01G	Kartuschenadapter (Filterkorb) für Modell ab 2017	37,00	44,03
55600006	G01G	Filterkartusche Just Silence SET (2 Stück)	140,00	166,60
55600011	G01G	Ersatzkartusche für alle Modelle der A-, R- und X-Serie	140,00	166,60

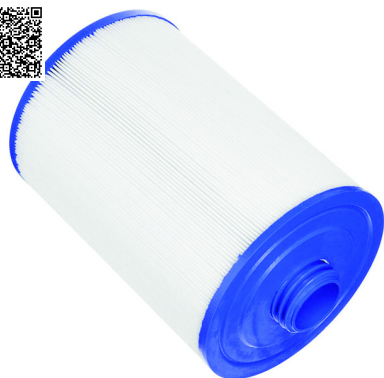

Ersatzkartusche für Filteranlage SPA France Whirlpools

Whirlpoolkartusche PWW 50, Höhe 21 cm, AD 15 cm, mit Griff und 1 3/4" AG. Kartusche für Filteranlage der Procopi/SpaFrance - Whirlpools

Art-Nr.		Beschreibung	Netto-VK	empf. VK
55310901	G01G		47,10	56,05



Mikrofaser Handschuh

Mikrofaser Handschuh zur Reinigung der Whirlpoolwanne

Art-Nr.		Beschreibung	Netto-VK	empf. VK
42041141	G01G		9,20	10,95



Reinigungsset für Minipools und Whirlpools

Reinigungsset für Minipools - besteht aus einem manuellen Vacuumsauger, einem kleinen Kescher, kleiner Bürste und einem Wandbefestigungsclip zur platzsparenden ordentlichen Aufbewahrung.

Art-Nr.		Beschreibung	Netto-VK	empf. VK
21270738	H04J		42,00	49,98

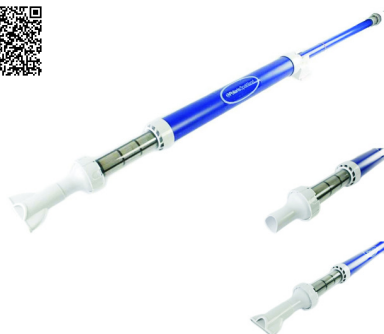

Whirlpoolsauger Polaris SpaWand

Ein unentbehrlicher Helfer für alle Whirlpoolbesitzer! Mit dem SpaWand entfernen Sie mit leichten manuellen Pumpbewegungen den Schmutz aus Ihrem Whirlpool - von den Treppenstufen und Sitzmulden bis zum Fussraum. Mit herausnehmbarem, sehr feinem Filter, der ganz leicht ausgespült werden kann. Gesamtlänge ca. 145 cm. Saugbreite ca. 8 cm.

Art-Nr.		Beschreibung	Netto-VK	empf. VK
21160000	G01G		94,35	112,28



Filtereinsatz für Polaris SpaWand

Ersatzfiltereinsatz für Polaris SpaWand Sauger

Art-Nr.		Beschreibung	Netto-VK	empf. VK
21160100	E01E		25,55	30,41

Schwimmbad-Teichfolie

Einbauteile

Filtertechnik

Mess- und Regeltechnik

Heizungen

Installation

Lecksuche

Zubehör

Reinigung

Wasserspaß

Pool-Wasserpflge

Whirlpools & Pflegemittel

Schwimmbad-Abdeckungen

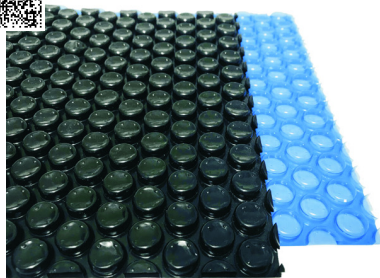

Solar-Luftpolsterabdeckung

Eine Abdeckung nach Maß für viele verschiedene Poolgrößen (Rechteck, Rund, Oval, 8-Form, Freiform). Die Luftpolsterabdeckungen bestehen aus blauem wabenförmigen, UV-schutzbeschichtetem Polyethylen mit einer optimalen Stärke von 400 µ. Solar-Luftpolsterfolien nutzen die kostenlose Energie der Sonnenstrahlen. Somit kann das Wasser tagsüber zusätzlich aufgewärmt und nachts Wärmeverluste verhindert werden. Zudem vermindern Sie die Verdunstung des Wassers und ermöglichen eine tatsächliche Einsparung an Aufbereitungsmitteln. Solarabdeckungen schützen ihren Pool vor Verschmutzungen (Insekten, Blätter u.ä. werden abgehalten). ►Spezifische Daten: Preis pro m², lieferbar in blau oder schwarz, Stärke von 400 µ, Form nach Maß ►Anwendungshinweise: Die Noppen der Solarfolie direkt auf die Wasseroberfläche legen, die glatte Seite entsprechend nach oben. Höchsttemperatur: Solarabdeckungen sollten aufgerollt werden sobald die Wassertemperatur 30°C überschreitet. Lagerung: auf Aufrollsystemen verringert Faltenbildung und Reibung, vor direkter Sonneneinstrahlung schützen. Bei einer Stoßchlorung ist die Abdeckung mindestens 48 Stunden einzurollen, der pH-Wert sollte bei 7,2 eingestellt sein. Die Abdeckung darf in keinem Fall betreten werden und es ist verboten unter der Folie zu schwimmen. Wir empfehlen Ihnen die Aufrollvorrichtung Art.36079336.



Art-Nr.		Beschreibung	Netto-VK	empf. VK
36080100	H01H	Luftpolsterfolie BLAU / m ² , 400 µ	14,83	17,65
36080104	H01H	Luftpolsterfolie SCHWARZ / m ² , 400 µ	20,79	24,74

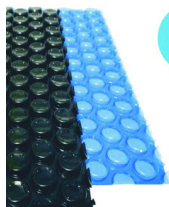

Zuschnitte Beispiele



Randverstärkung

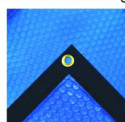

Optionen zu Solar-Luftpolsterfolie

Verschiedene Optionen für die Luftpolsterfolie. Zur Befestigung der Luftpolsterfolie an der Welle der Aufrollvorrichtung gibt es die Möglichkeit mit Befestigungsstreifen, hierfür muss die Abdeckung 1 m länger wie das Becken bestellt werden. Die Zuschnitte erfolgen dann werkseitig, mit Befestigungsgurten und Schrauben (bei 4 m Breite werden 7 Gurte benötigt). Für ein Hallenbad kann die Luftpolsterfolie zur Befestigung an der Welle 1 m länger bestellt werden. Sie können für den Zuschnitt folgende Arten wählen: Zuschnitt nach Zeichnung, Folie rund-, 8-Form- und oval schneiden, Leiterauschnitt. Um ein Ausfransen des Randes zu vermeiden kann eine Randverstärkung eingesetzt werden (diese ist aus schwarzer Folie). Zum anbringen der Zugschlaufe können sie zwischen Ösen und einem Zugrohr wählen. Die Zugschlaufe kann auch versetzt angebracht werden.

Art-Nr.		Beschreibung	Netto-VK	empf. VK
36080101	H01H	Randverstärkung/ je lfdm (2x Beckenlänge)	11,80	14,04
36080102	H01H	Zugschlaufe mit Ösen / Stück	32,35	38,50
36080103	H01H	Zugrohr / Stück	63,81	75,93
36080109	H01H	Zugschlaufe versetzt um xx cm / Stück	33,34	39,68
36080112	H01H	Leiterauschnitt / Stück	19,44	23,13
36080114	H01H	Zuschnitt nach Zeichnung	53,88	64,12
36080118	H01H	Folie rund schneiden	53,88	64,12
36080119	H01H	Folie 8-Form schneiden	53,88	64,12
36080120	H01H	Folie oval schneiden	52,30	62,24
36080130	H01H	Befestigungsstreifen ca. 1m	30,53	36,33
36080108	H01H	Befestigungsgurt je Stück	22,94	27,30
36080117	H01H	Zugleine je m (2x Beckenlänge +2m)	1,31	1,56



Aufrollvorrichtung komplett SET

Aufrollvorrichtung komplett SET aus V2A für Pools bis 5m Breite. Alurohr Durchmesser 80mm, in 3 Teilstücken, max. Spannweite 5,70m, nur für Luftpolsterabdeckungen geeignet. ▶Massive Aluminiumachsen und neue Kurbelbefestigung für eine einfache Montage und erhöhte Stabilität. ▶Nylon- und Glasfasernaben bieten zusätzliche Festigkeit und Haltbarkeit. ▶Robuste und langlebige Konstruktion aus V2A. ▶Räder mit großen Profilreifen sorgen für ein leichtes Manövrieren. ▶Ergonomisch geformter Blockierknopf und stylisches Kurbelrad - Das Material sorgt für eine komfortable Handhabung. ▶Beinhaltet Gurte mit Anschlüssen zur einfachen Montage an gerillten Rohren und Clips zur Befestigung an der Solarabdeckung.



Art-Nr.		Beschreibung	Netto-VK	empf. VK
36079336	H01H		251,26	299,00

Schwimmbad-
Teichfolie

Einbauteile

Filtertechnik

Mess- und
Regeltechnik

Heizungen

Installation

Lecksuche

Zubehör

Reinigung

Wasserspaß

Pool-
Wasserpflge

Whirlpools &
Pflegemittel

Schwimmbad-
Abdeckungen

Rollschutzabdeckungen

Freibadabdeckung ohne Wasserberührung für Skimmerbecken. Wirksam als Unfall-, Schmutz- und Wärmeschutz. Bestehend aus polyesterarmerter, haltbarer STAMOID-Folie, getragen durch flach auf dem Beckenrand aufliegende Alurohre. Oberfläche glatt und pflegeleicht. Verschiedene Modelle Maßfertigungen nach Auftrag.



Rollschutz - Swisstop

Beim "Swisstop" sind die Zwischenstangen über die gesamte Beckenbreite auf der Unterseite der Abdeckung in den Stoff eingearbeitet. Durch die Abflachung der Stangen im Bereich der Längsseiten des Beckens liegt die Abdeckung besonders flach und plan auf dem Becken. Dieser Typ eignet sich für rechteckige Becken mit flachen Randsteinen. Bei Freiformbecken oder Becken mit Wulstrandplatten ist der Type „Multiversal" vorzuziehen.

Rollschutz - Multiversal

Beim "Multiversal" sind die Zwischenstangen über die gesamte Beckenbreite auf der Oberseite der Abdeckung in den Stoff der Abdeckung eingearbeitet. Dieser Typ eignet sich neben rechteckigen Becken auch für Freiformbecken. Multiversal eignet sich auch als Abdeckung von Becken mit Wulstrandplatten.

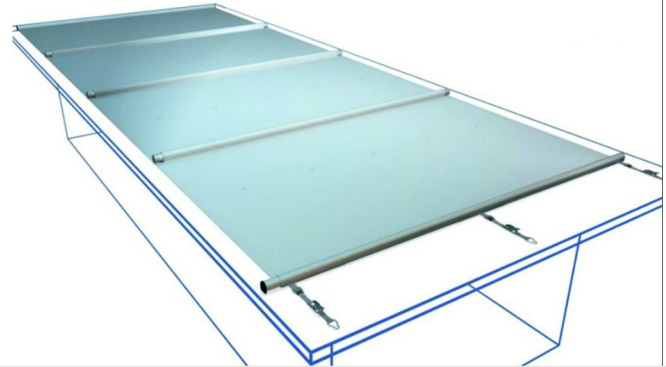

Rollschutz - Novatrend

Beim "NovaTrend" liegen die Zwischenstangen unter dem Stoff der Abdeckung und werden im Randbereich durch Langlöcher nach oben geführt. Dieser Typ eignet sich für rechteckige Becken. Bei Freiformbecken oder Becken mit Wulstrandplatten ist einer der anderen Typen vorzuziehen.

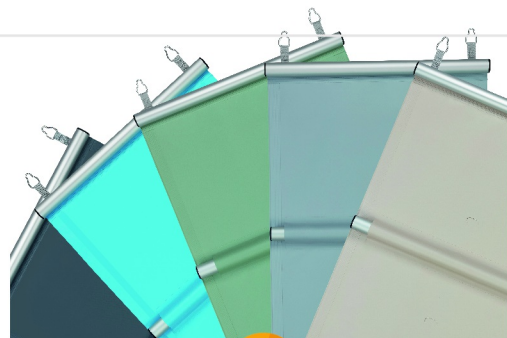

Isola - Isolierabdeckung

Isolierende und witterungsbeständige Mehrschicht-Folienabdeckung, ca. 6mm dick, aus geschlossenzelligem PE-Schaum, Oberseite aus weichmacherfreier Polyolen-Schicht, glatt, schmutzabweisend und UV-stabilisiert. Die Unterseite ist mit einer hygienisch abgeschlossenen und geprägten Dichtmembrane versehen. Inklusive Abzugsseil und winddurchlässigem Netz zur Befestigung an der Wickelwelle mittels Keder, seitliche Randverstärkung.

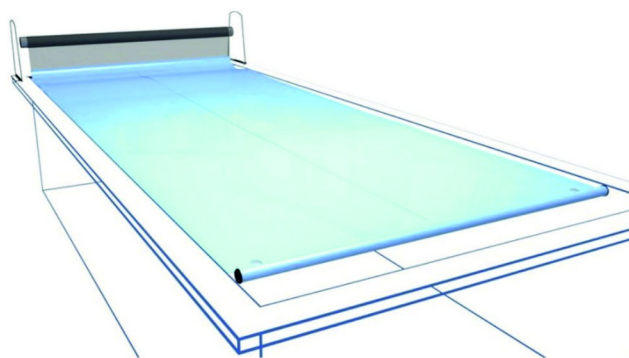

Isola - Abdeckung

Unsere Poolplane Isola ist eine geschlossene, glatte Folienabdeckung, die aus drei Schichten besteht. Sie schwimmt auf dem Wasser und schützt Ihr Schwimmbad in dreierlei Hinsicht vor Auskühlung und hilft so, Energie zu sparen. Einerseits vermeidet sie durch den geschlossenen Aufbau den Wärmeverlust durch Verdunstung. Andererseits verringert sich der Energieverlust durch Transmission aufgrund der geschlossenzelligen Schicht aus PE-Schaum. Bei Hallenbädern sinkt zusätzlich der Energiebedarf zur Entfeuchtung der Raumluft und das Risiko von Bauschäden, z. B. durch Schimmel infolge von feuchten Wänden.

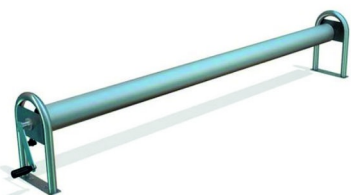
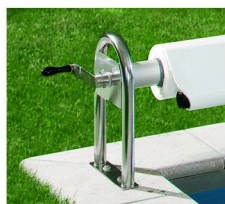
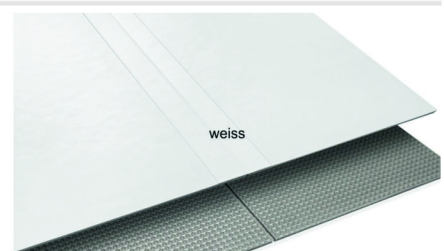
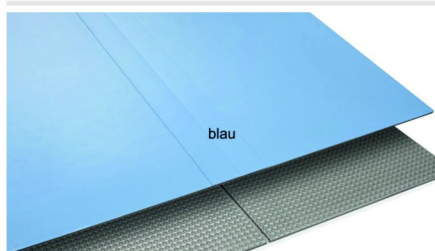

Aufrollvorrichtung RONDALINO

Die Rondalino ist eine kleine Aufrollvorrichtung in leichter Bauart. Sie ist "die kleinste" aus unserem Lieferprogramm. Die Abdeckung wird mittels Handkurbel aufgerollt, um das Becken zu öffnen. Zum Schließen der Abdeckung wird diese mit dem Abzugsseil über die Wasseroberfläche gezogen. Antrieb mittels Handkurbel. ISOLA bis Beckengröße bis 4m Breite x 10m Länge.



Aufrollvorrichtung RONDA

Überflur-Aufrollvorrichtung, die auf dem Beckenrand montiert wird und ein leichtes Öffnen und Schließen der Schwimmbadabdeckung ermöglicht. Vielseitig einsetzbar, sowohl als stationäre Anlage als auch mobil durch Verschiebbarkeit auf fest installierten Schienen oder frei beweglich durch Schwenkrollen. Ausgeliefert wird die Ronda wahlweise mit dem Antrieb per Handkurbel oder mit elektrischem Antrieb. ISOLA bis Beckengröße bis 5m Breite x 10m.

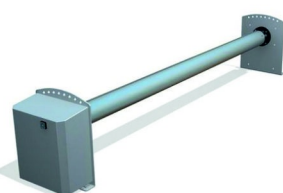

Aufrollvorrichtung ACEO

Robuste, universell einsetzbare Überflur-Aufrollvorrichtung zur festen Montage auf dem Beckenrand. Durch den elektrischen Antrieb ermöglicht sie ein leichtes Öffnen und Schließen der Abdeckung. Optional mit Verkleidung. Komfortabel abgerundet wird die Leistung dieser Aufrollvorrichtung durch den Einsatz der optionalen Funkfernbedienung. ISOLA bis Beckengröße 5m Breite x 15m Länge.

Schwimmende Rollabdeckung

Komfort auf höchstem Niveau. Vollautomatisch Rollladenabdeckung bieten höchsten Komfort und können schnell und unkompliziert per Knopfdruck geschlossen oder geöffnet werden. Dies bietet die Möglichkeit das Becken auch bei kurzen Nutzungspausen zu schließen und somit wertvolle Energie zu sparen. Gleichzeitig ist das Becken auch zur spontanen Nutzung schnell geöffnet. Bei geöffnetem Becken wird die Abdeckung platzsparend aufgerollt und befindet sich, je nach Ausführung der Aufrollvorrichtung, über oder unter der Wasseroberfläche.



Rollmatic Polycarbonat-PRO

Polycarbonat - die beste Lösung im Bezug auf Wärmeformbeständigkeit und Festigkeit! Das BAC-Profil Rollmatic Polycarbonat-PRO bietet Ihnen extreme UV-Beständigkeit in Verbindung mit bestmöglichem Algenschutz.

- Hakenkammer lichtgeschützt für optimalen Algenschutz
- Sehr robust: Hagelwiderstandsklassen bis zu HW 4 (solar gebläut)

Rollmatic Polycarbonat

Polycarbonat - die beste Lösung im Bezug auf Wärmeformbeständigkeit und Festigkeit! Zusätzlich zum UV-Schutz im Inneren des Materials sind unsere Polycarbonat-Profile mit einer UV-Schutzschicht an der Oberfläche ausgestattet. Diese schützt vor vorzeitiger Vergilbung und Versprödung des Materials.

- Äußerst robust: Hagelwiderstandsklassen bis zu HW5 (solar gebläut)

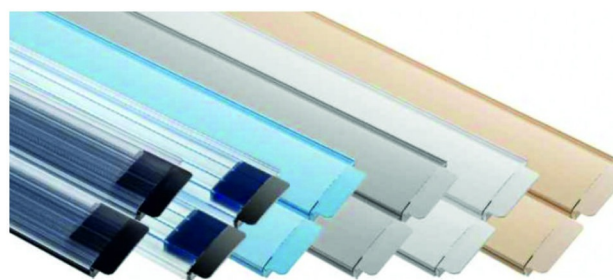

Rollmatic-PVC

Große, luftgefüllte Kammern erzeugen einen hohen Auftrieb und bieten somit ein erhöhtes Maß an Sicherheit. Bei den Modellen in transluzenter- oder solar- Ausführung wird das Wasser durch die Sonneneinstrahlung sogar zusätzlich erwärmt. Genießen Sie die Vorteile der bewährten Rollmatic-Abdeckung aus Hart-PVC zum unschlagbaren Preis-Leistungs-Verhältnis.

Twist

Das Profil kann aufgrund seiner Konstruktion bei symmetrischen Becken gewendet werden. Die kompakte Form und der Aufbau der Hakenkammer führt zu einem geringeren Wickeldurchmesser, was vor allem bei größeren Becken mit kleineren Schächten von entscheidendem Vorteil ist.

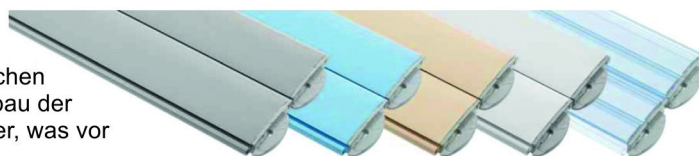

Duotherm

Die Lamellen mit 2 geschlossenen Profil-Kammern lassen sich aufgrund der gewölbten Geometrie und den geringen Abmaßen besonders eng aufrollen. Bestens geeignet zur Nachrüstung auf bestehende Aufrollvorrichtungen mit eingeschränkten Platzverhältnissen und Antrieben mit geringer Leistung. Günstiger Anschaffungspreis.

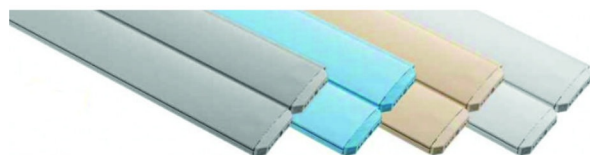

Sitzbankverkleidung ACEO

Die ACOE-Verkleidung ist eine günstige Alternative zur klassischen Sitz-/Liegebank, die die aufgerollte Schwimmbadabdeckung vor Umwelteinflüssen, wie Schmutz und Sonnenlicht schützt. Die ACOE-Verkleidung ist in drei Größen erhältlich und eignet sich sowohl für Rollladenabdeckungen als auch für die schwimmende Folienabdeckung Isola. Die ACOE-Verkleidung ist eine freitragende Konstruktion, die je nach Beckenbreite mit maximal einer Zwischenstütze auskommt. Sie ist nicht zur Verwendung als Sitz- oder Liegebank geeignet. Passend zur ACOE-Aufrollvorrichtung (siehe ISOLA).



Sitzbankverkleidung QUADRO

Passend zur ACEO-Aufrollvorrichtung (siehe ISOLA). Eine sinnvolle Ergänzung, da sie einerseits die Aufrollvorrichtung optisch in den Hintergrund rücken lässt, andererseits aber Platz für eine zusätzliche Sitz-/Liegefläche schafft. Ein weiterer Vorzug der QUADRO ist der zusätzliche Schutz des Rollladens und der Wickelanlage vor Umwelteinflüssen, wie z. B. starkem Sonnenlicht. Da es sich bei der QUADRO um eine selbsttragende Konstruktion handelt, ist eine schnelle und einfache Montage auf dem Beckenrand möglich. Standardmäßig liegt die QUADRO an den Stirnseiten und einer Längsseite auf dem Beckenrand auf. Lieferbar ist der reine Rohrrahmen aus Edelstahl zum selbstverkleiden oder fertig Verkleidet mit PVC-Profilen in den Farben weiß oder grau. Als Alternative zu den PVC-Profilen ist auch eine Verkleidung aus unbehandeltem Sipo Mahagoni Holz möglich.



Sitzbankverkleidung DAVOS mit integrierter Aufrollvorrichtung

Die DAVOS ist eine Sitz-/Liegebank mit integrierter Aufrollvorrichtung für Rollladenabdeckungen. In ihr sind die Aufrollvorrichtung und die Abdeckung geschützt und diskret untergebracht. Da es sich bei der DAVOS um eine selbsttragende Konstruktion handelt, die für eine 3-seitige Randaufgabe ausgelegt ist, ist eine schnelle und einfache Montage auf dem Beckenrand möglich. Die DAVOS besteht aus den beiden stirnseitigen Seitenschildern, die aus Edelstahl sind. In diese Seitenschilder werden die Verkleidungsprofile aus weißem Kunststoff eingehängt.



Sitzbankverkleidung LIDO mit integrierter Aufrollvorrichtung

Die LIDO ist eine Sitz-/Liegebank mit integrierter Aufrollvorrichtung für Rollladenabdeckungen. In ihr ist die Aufrollvorrichtung und die Abdeckung geschützt und diskret untergebracht. Da es sich bei der LIDO um eine selbsttragende Konstruktion handelt, ist eine schnelle und einfache Montage auf dem Beckenrand möglich. Standardmäßig liegt die LIDO an den Stirnseiten und einer Längsseite auf dem Beckenrand auf. Auf Anfrage sind auch freitragende Lösungen, die nur an den Stirnseiten aufliegen oder einseitig an einer Wand befestigt werden, möglich. Lieferbar ist der reine Rohrrahmen aus Edelstahl zum selbstverkleiden oder fertig Verkleidet mit PVC-Profilen in den Farben weiß oder grau. Als Alternative zu den PVC-Profilen ist auch eine Verkleidung aus unbehandeltem Sipo Mahagoni Holz möglich.

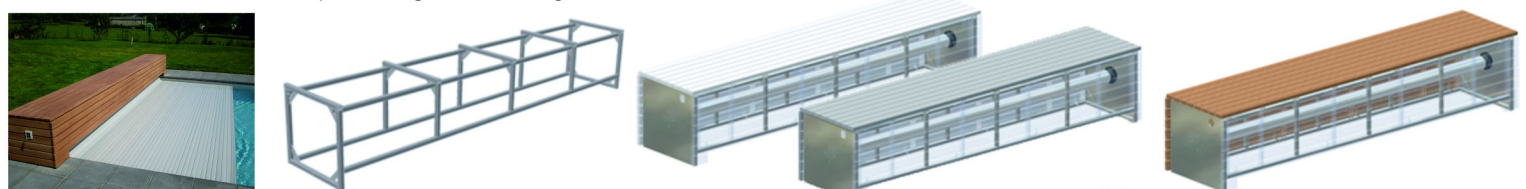

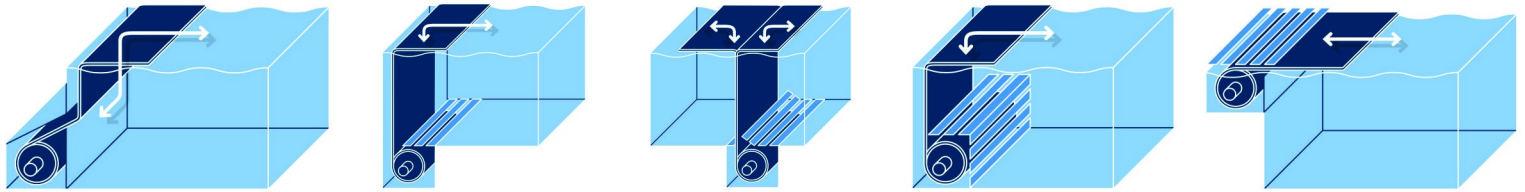

Aufrollvorrichtung NAUTILUS TOP DOWN

Die Unterflur-Aufrollvorrichtung ist die eleganteste Alternative, um die Rollladenabdeckung in das Becken zu integrieren. Diese Art der Aufrollvorrichtung bietet die Möglichkeit, die gesamte Technik rund um die Abdeckung "versteckt" einzubauen. Die Nautilus Top Down ist eine Aufrollvorrichtung für die Direktmontage zwischen den Beckenwänden. In der Wickelwelle eingebauter V4A-Unterwassermotor 24 VDC aus deutscher Herstellung. Steuerung mit integriertem Trafo 230/24 VDC und einem Aufputz-Schlüsselschalter. Kompatible Produkte sind alle Rollladenprofile und die Unterflur-Verkleidungen. Verschiedene Montagearten möglich.

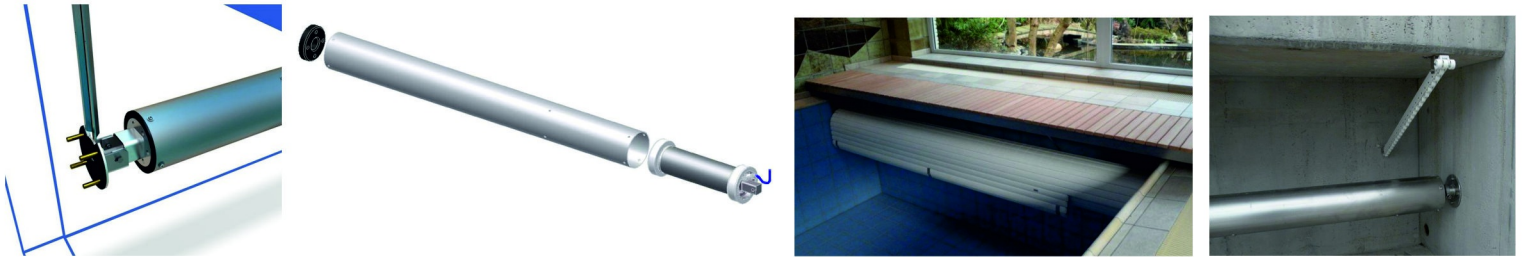

Verkleidung Unterflur als Sitzbank oder im Bodenschacht

Die Unterwasserverkleidung dient der Abgrenzung der Rolladentechnik vom eigentlichen Schwimmbereich des Beckens. Sie ist als Sitzbank erhältlich oder kann in einem Bodenschacht untergebracht werden. Die Unterwasserverkleidung besteht aus einem selbsttragenden Rahmen aus Edelstahlrohr, der die Verkleidung aus PVC-Profilen aufnimmt. Um den Auftrieb und damit die statische Belastung des Beckens gering zu halten sind die Profile an den Stirnseiten mit Bohrungen versehen, damit diese sich mit Wasser füllen.

Folgende Alternativen stehen neben den PVC-Profilen ebenfalls zur Verfügung:

- Ausstattung der Unterwasserverkleidung mit einer Edelstahlwanne zur Aufnahme einer bauseitigen Befliesung
- Ausstattung der Unterwasserverkleidung mit PVC-Platten zur Aufnahme einer bauseitigen Folierung
- Lieferung der reinen Rahmenkonstruktion, sodass die komplette Verkleidung bauseits erfolgt

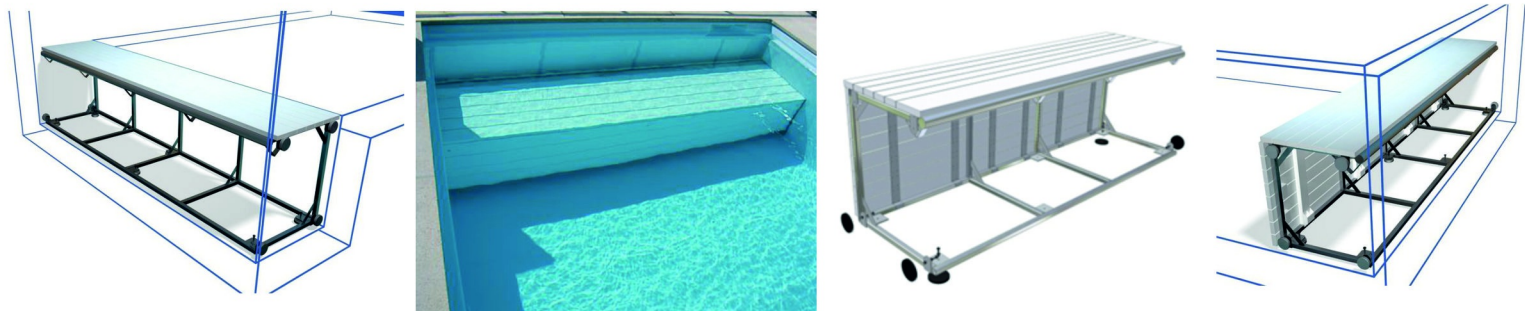

ACOE 45 / 50

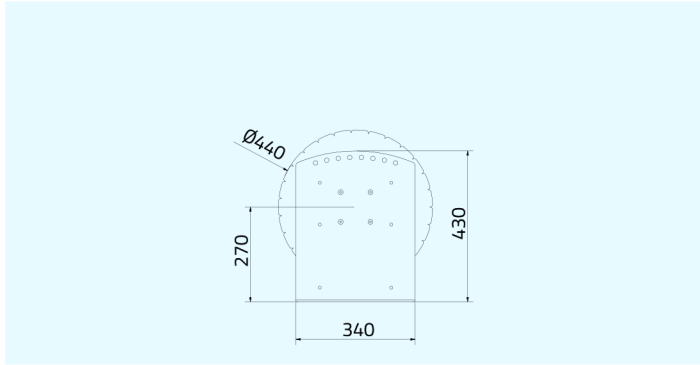

Verkleidungen ACOE Rollläden Größe 1

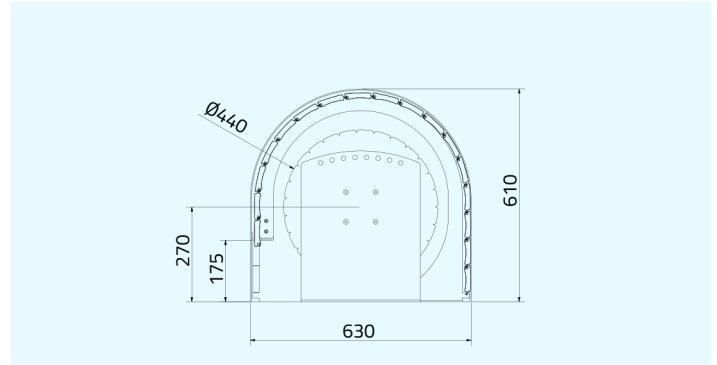

ACOE 55 / 60 / 65

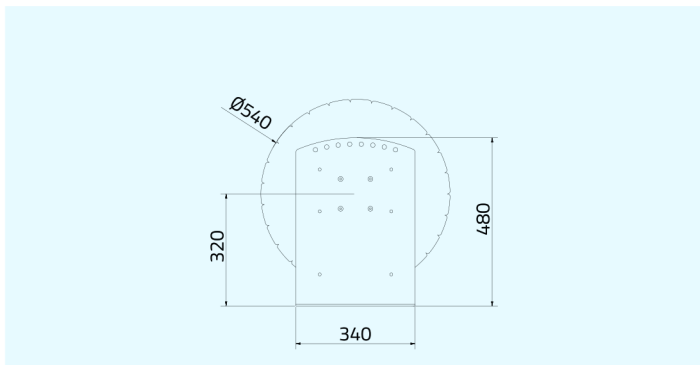

Verkleidungen ACOE Rollläden Größe 2

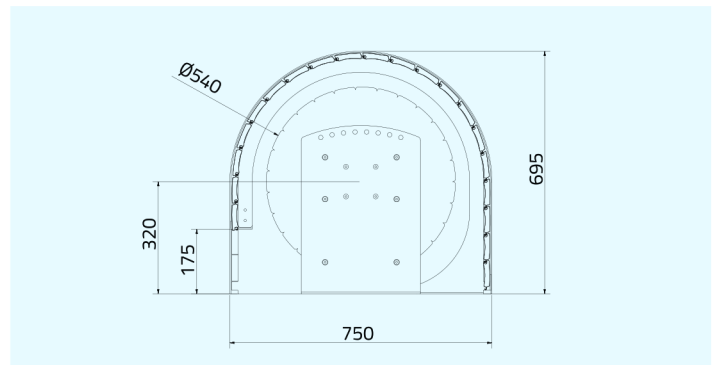

ACOE 69 / 70

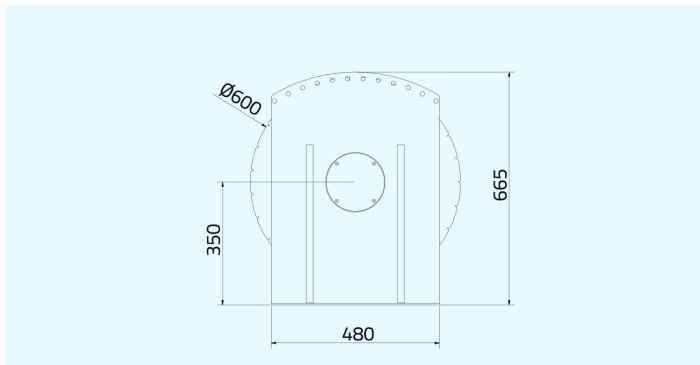

Verkleidungen ACOE Isola

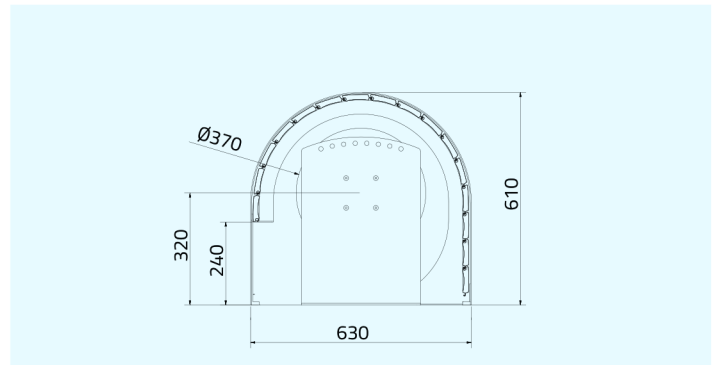

RONDA

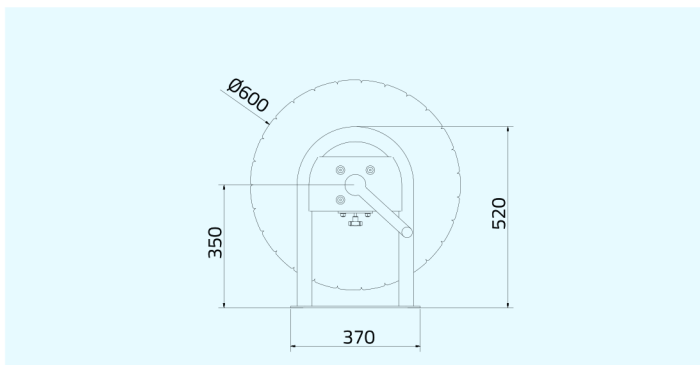

RONDA fahrbar

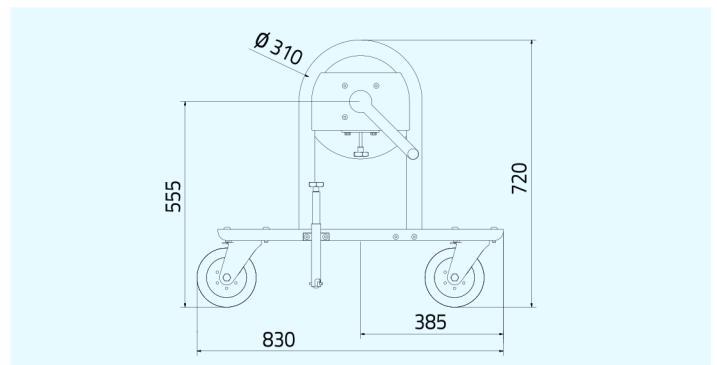

Überflur-Sitzbänke QUADRO + LIDO

Größe 2 (2A, 2B, 2C, 2D, 2E) ACOE

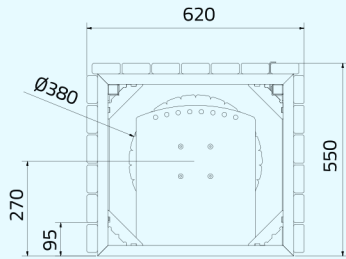

Überflur-Sitzbank DAVOS

Größe 1

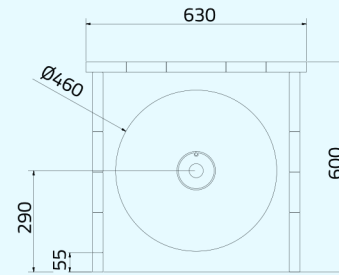

Größe 3 (3A, 3B, 3C, 3D, 3E) ACOE

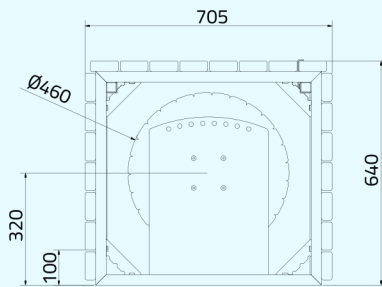

Größe 2

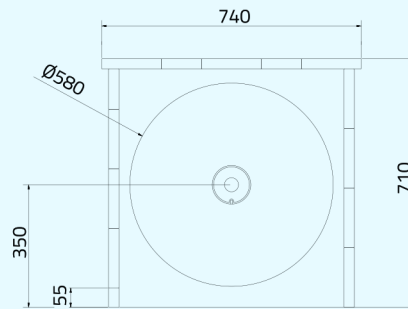

Größe 4 (4A, 4B, 4C, 4D, 4E) ACOE

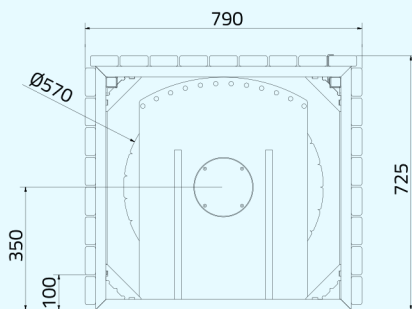

Unterflur-Sitzbank am Beckenboden

Größe 2 Wickeldurchmesser max. 440 mm

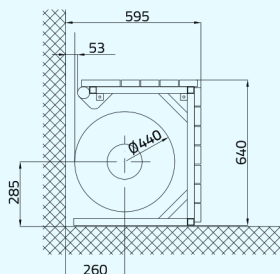

Unterflur-Verkleidungen im Bodenschacht

Größe 2 Wickeldurchmesser max. 440 mm

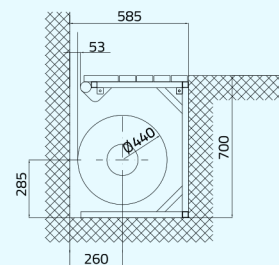

Größe 3 Wickeldurchmesser max. 540 mm

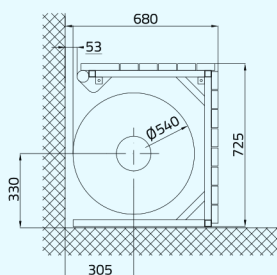

Größe 3 Wickeldurchmesser max. 540 m

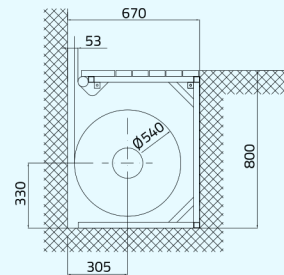

Größe 4 Wickeldurchmesser max. 600 mm

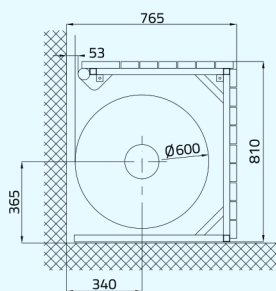

Größe 4 Wickeldurchmesser max. 600 mm

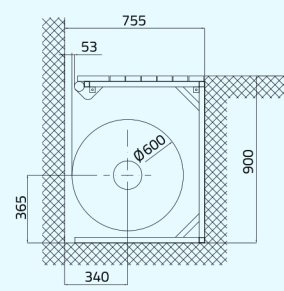

Hinweis

- Unterwassersitzbänke mit PVC-Platten haben ein 20 mm, mit Edelstahl (gebürstet) ein 27 mm geringeres Außenmaß. Bei Edelstahlwannen werden die Wannenmaße individuell angepasst. Die Einbaumaße sind immer identisch.

Größe 5 Wickeldurchmesser max. 685 mm

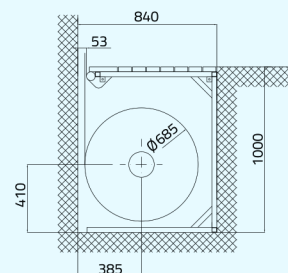

Wickeldurchmesser

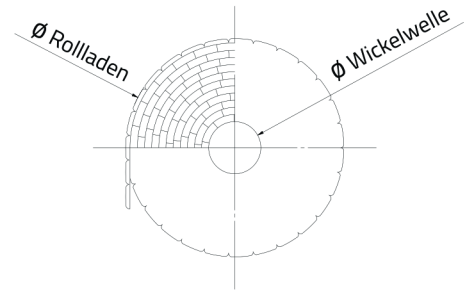

Wickeldurchmesser															
Abdeckungs- länge (m)	Duotherm			Twist			Rollmatic PVC			Rollmatic PC			Rollmatic PC PRO		
	Welle Ø (mm)			Welle Ø (mm)			Welle Ø (mm)			Welle Ø (mm)			Welle Ø (mm)		
	110	154	204	110	154	204	110	154	204	110	154	204	110	154	204
4,0	278	290	322	304	314	340	342	358	364	340	338	362	366	374	384
5,0	296	310	340	328	340	364	370	384	394	360	376	390	394	406	420
6,0	318	328	358	350	358	388	400	414	424	392	404	418	420	444	454
7,0	338	346	372	374	382	408	430	438	454	418	436	448	440	472	484
8,0	358	368	392	394	402	426	456	468	484	446	460	476	470	472	510
9,0	378	384	408	418	424	448	460	494	514	466	490	506	500	506	518
10,0	390	400	428	440	448	468	490	500	514	476	490	506	530	534	544
11,0	406	416	446	456	468	476	520	530	544	504	516	526	540	548	578
12,0	426	430	454	464	468	490	550	558	574	530	544	556	568	574	584
13,0	434	446	464	484	488	514	550	558	574	530	552	556	596	604	612
14,0	450	462	482	510	508	524	580	590	604	560	574	586	602	604	612
15,0	470	478	498	522	516	536	610	618	632	586	600	616	630	634	640
16,0	484	488	508	534	532	560	610	618	634	586	600	616	634	664	672
17,0	494	500	516	554	554	566	636	646	664	616	628	640	660	664	672
18,0	502	514	534	562	554	580	636	646	664	636	650	640	682	702	702
19,0	520	524	550	572	576	596	668	676	694	644	654	670	694	702	704
20,0	532	538	554	592	598	600	672	676	694	674	688	680	724	734	734

REKLAMATION

Sollte es einmal zu einer Reklamation kommen nehmen Sie bitte Kontakt mit uns auf!
Am schnellsten geht dies über unser Reklamationsformular im Fachhandelsbereich.
Scannen Sie einfach den QR-Code:



Sie können uns auch telefonisch kontaktieren unter der +49 (0) 7191 9685-0 oder per Mail an die info@poolcare.de

Bitte halten Sie schriftlich wie telefonisch bitte immer folgende Daten bereit, damit wir Ihre Reklamation zügig bearbeiten könne:

- Kundennummer
- Rechnungs-, Lieferschein- oder Auftragsnummer
- Artikelnummer
- Seriennummer
- Fehlerbeschreibung

Wenn es zu einer Rücksendung kommt bitten wir Sie im jedem Falle dass unterstehendes Rücksendeformular zu verwenden. Achten Sie bei der Rücksendung auf eine sichere und stabile Verpackung. Beschädigungen auf dem Rücktransport durch unzureichende Verpackungen sind nicht von uns zu verantworten.

RÜCKSENDEFORMULAR

Kundennr.		Straße	
Ansprechpartner		PLZ	
Firma/ Name		Ort	
Emailadresse		Telefon	

Artikelnummer:	Seriennummer:	Rechnungsnr:
-----------------------	----------------------	---------------------

Grund für Rücksendung:

Artikel falsch bestellt Artikel wurde nicht bestellt Technischer Defekt Transportschaden Sonstiges

Fehlerbeschreibung / Sonstiges:
--

Gewährleistung Reparatur/ Kostenvoranschlag

Ort/ Datum

Unterschrift

§ 1 Geltungsbereich

Unsere Lieferungen und Leistungen erfolgen ausschließlich zu den nachstehenden allgemeinen Geschäftsbedingungen. Diese gelten auch für alle zukünftigen Geschäftsbeziehungen, auch wenn sie nicht nochmals ausdrücklich vereinbart werden. Sie gelten auch, wenn wir abweichenden Bedingungen des Bestellers, die wir hiermit ausdrücklich ablehnen, nicht im Einzelfall widersprochen haben. Unsere Geschäftsbedingungen gelten auch dann, wenn wir in Kenntnis entgegenstehender oder von unseren Geschäftsbedingungen abweichender Bedingungen des Bestellers die Lieferung an den Besteller vorbehaltlos ausführen.

§ 2 Angebot und Vertragsabschluss

Unsere Angebote sind freibleibend. Es handelt sich lediglich um Aufforderungen zur Abgabe von Angeboten seitens des Bestellers. Die Bestellung des Bestellers ist ein bindendes Angebot. Wir können dieses Angebot nach unserer Wahl innerhalb von 4 Wochen durch Zusendung einer schriftlichen Auftragsbestätigung (auch Fax oder e-mail) annehmen oder ablehnen. Erfolgt eine unverzügliche Lieferung, so gilt die Rechnung gleichzeitig als Auftragsbestätigung. An Abbildungen, Zeichnungen, Kalkulationen, Ergebnis von Datenverarbeitungsvorgängen und sonstigen Unterlagen, die im Rahmen der Vertragsanbahnung dem Besteller von uns zugänglich gemacht werden, behalten wir uns das Eigentumsrecht, Urheberrecht und die Rechte aus dem Patent-, Geschmacks- und Gebrauchsmustergesetz vor. Sie sind nur für die Zwecke unseres jeweiligen Angebots anvertraut und dürfen ohne unsere ausdrückliche Zustimmung auch nicht auszugsweise vervielfältigt oder Dritten zugänglich gemacht werden. Dies gilt insbesondere für solche schriftliche Unterlagen, die als „vertraulich“ bezeichnet sind; vor ihrer Weitergabe an Dritte bedarf der Besteller unserer ausdrücklichen, schriftlichen Zustimmung. Die Unterlagen sind kostenfrei an uns zurückzusenden, wenn der Auftrag anderweitig vergeben wird. Zeichnungen, Abbildungen, Maße, Gewichte oder sonstige Leistungsdaten sind nur dann verbindlich, wenn dies ausdrücklich schriftlich vereinbart wird.

§ 3 Preise und Zahlungen

Sofern sich aus der Auftragsbestätigung nichts anderes ergibt, gelten unsere Preise ab Lager/Werk. Zu den Preisen kommt die Mehrwertsteuer in der jeweils gesetzlichen Höhe und anderweitiger länderspezifischer Abgaben bei Auslandslieferungen sowie die Kosten für die bei uns übliche Verpackung, sonstige Versandkosten, Auslieferungskosten usw. hinzu. Etwaige Nebengebühren, öffentliche Abgaben oder ähnliches sind vom Besteller zu tragen, sofern nicht zwingend gesetzliche Vorschriften entgegenstehen. Wir sind berechtigt, sofort Erstattung verauslagter Frachten und sonstige Aufwendungen zu verlangen. Verpackungen berechnen wir zum Selbstkostenpreis. Wir behalten uns das Recht, unsere Preise entsprechend zu erhöhen, wenn nach Abschluss des Vertrages Kostenerhöhungen, insbesondere auf Grund von Tarifabschlüssen oder Materialpreissteigerungen eintreten und zwischen Vertragsabschluss und vorgesehener Lieferung mindestens 4 Monate liegen. Der Besteller ist verpflichtet, den Kaufpreis innerhalb von 8 Tagen mit 1% Skonto oder innerhalb 30 Tagen netto ab Rechnungsdatum zu bezahlen. Sofern dies nicht erfolgt ist, kommt er ohne weitere Voraussetzungen ab diesem Zeitpunkt in Verzug. Evtl. Bankspesen gehen zu Lasten des Vertragspartners. Wir behalten uns vor, in speziellen Fällen nur nach Vorauskasse-Zahlung zu versenden. Bei Erteilung eines Firmenlastschrift-Mandats erhalten Sie 2% Skonto. Bei Bestellungen über unsere Website erhalten Sie 1% Onlinerabatt. Auslandslieferungen erfolgen nur nach Vorauskasse-Zahlung. Sonderbestellungen können nicht zurückgenommen werden. Rücksendungen sind nur nach Rücksprache mit uns möglich und werden nur zu 85% des Warenwertes gutgeschrieben, sofern die Ware im Originalzustand, unbenutzt und unbeschädigt ist. Ab Verzugseintritt sind wir berechtigt, Verzugszinsen in Höhe von 8% über dem Basiszinssatz zu verlangen. Falls wir in der Lage sind, einen höheren Verzögerungsschaden nachzuweisen, sind wir berechtigt, diesen geltend zu machen. Gerät der Besteller mit einer Zahlung in Verzug, werden alle sonstigen Forderungen sofort fällig, wenn nicht der Vertragspartner nachweist, dass er den Verzug nicht zu vertreten hat. Aufrechnungsrechte stehen dem Besteller nur zu, wenn seine Gegenansprüche rechtskräftig festgestellt sind, unbestritten oder von uns anerkannt sind. Wir sind berechtigt, trotz anderslautender Bestimmungen des Bestellers, Zahlungen zunächst auf dessen ältere Schulden anzurechnen. Sind bereits Kosten und Zinsen entstanden, so sind wir berechtigt, die Zahlung zunächst auf die Kosten, dann die Zinsen und zuletzt auf die Hauptleistung anzurechnen, selbst wenn der Besteller etwas anderes bestimmt. Wenn uns Umstände bekannt werden, die die Zahlungsfähigkeit und Kreditwürdigkeit des Bestellers in Frage stellen, insbesondere wenn er einen Scheck nicht einlöst, seine Zahlungen einstellt oder wenn die Stellung eines Antrags auf Eröffnung eines Insolvenzverfahrens bekannt wird, so sind wir berechtigt, die gesamte Restschuld fällig zu stellen, auch wenn wir Schecks angenommen haben. Wir können außerdem in diesem Fall Vorauszahlungen und Sicherheitsleistung verlangen. Das Gleiche gilt bei nicht rechtzeitiger Bezahlung einer vorausgegangenen Lieferung. Vereinbarte Nachlässe werden nicht gewährt, wenn ein fälliger Saldo zu unseren Gunsten im Zeitpunkt der Zahlung vorhanden ist. Bei Bekanntwerden der genannten Umstände bzw. der Stellung eines Antrags auf Eröffnung eines Insolvenzverfahrens sind wir nach Setzung einer angemessenen Frist, in welcher der andere Teil Zug um Zug gegen die Leistung nach seiner Wahl die Gegenleistung zu bewirken oder Sicherheit zu leisten hat nach fruchtlosem Verstreichen der Frist, berechtigt, von allen Aufträgen zurückzutreten. Im Falle des Rücktritts hat der Besteller die uns nachweislich entstandenen Aufwendungen zu erstatten. Die Geltendmachung weitergehender Schadenersatzansprüche wird hiervon nicht berührt.

§ 4 Beschaffenheit der Kaufsache

Die Beschaffenheit der Kaufsache ergibt sich aus den Prospekten und anderen konkreten Beschreibungen der Produkte, die jederzeit bei uns eingesehen werden können und auf Aufforderung auch jederzeit übersandt werden. Die genannten Angaben werden weder zugesichert, noch garantiert. Die Beschaffenheit unserer Produkte wird sich bei fehlerhafter oder nicht vorgenommener Wartung negativ entwickeln. Die Wartungsvorschriften, die in den Informationsbroschüren stehen oder auf anderem Wege dem Besteller bekannt gemacht werden, sind daher in jedem Fall zu beachten.

§ 5 Liefer- und Leistungszeit

Lieferfristen beginnen nicht vor Hereingabe eventuell von dem Besteller zu beschaffender Unterlagen oder Gegenständen, die für die Bearbeitung des Auftrags erforderlich sind. Lieferungen erfolgen meist sofort aus Lagervorrat - Zwischenverkauf vorbehalten -. Eine Lieferfrist ist eingehalten, wenn die Sendung innerhalb der Frist versandbereit ist und dies dem Besteller mitgeteilt wurde oder wenn sie unser Haus verlässt. Im Falle höherer Gewalt oder sonstiger unvorhersehbarer, außergewöhnlicher und unverschuldeter Umstände, z.B. Nichtbelieferung durch den Vorlieferanten, Betriebsstörungen durch Feuer, Wasser und ähnliche Umstände, Ausfall von Produktionsanlagen und -maschinen, Krieg, Ausnahmezustand, Streik und Aussperrung, Mangel an Material, Energie, Transportmöglichkeiten, behördlichen Eingriffen (auch wenn sie bei unseren Lieferanten eintreten), sind wir – soweit wir durch die genannten Umstände unverschuldet einer rechtzeitigen Erfüllung unserer Leistungspflicht gehindert sind – berechtigt, die Lieferung bzw. Leistung über die Dauer der Behinderung zuzüglich einer angemessenen Anlaufzeit hinauszuschieben. Wir sind vor Ablauf der Lieferfrist in zumutbarem Umfang zu Teilleistungen berechtigt. Teillieferungen (Vorablieferungen) und Rechnungen für funktionsfähige Einheiten sind zulässig. Wenn die Behinderung länger als 3 Monate dauert, ist der Besteller nach angemessener Fristsetzung berechtigt, hinsichtlich des noch nicht erfüllten Teils, vom Vertrag zurückzutreten. Schadenersatzansprüche können hieraus keine abgeleitet werden. Ein Rücktritt ist ausgeschlossen, wenn sich der Besteller selbst in Annahmeverzug befindet. Bei Abrufaufträgen ohne Vereinbarung von Laufzeit, Fertigungslosgrößen und Abnahmetermeninen können wir spätestens 3 Monate nach Auftragsbestätigung eine verbindliche Festlegung hierüber verlangen. Kommt der Besteller diesem Verlangen nicht innerhalb von 3 Wochen nach, so sind wir berechtigt, eine 2-wöchige Nachfrist zu setzen und nach deren Ablauf vom Vertrag zurückzutreten und/oder Schadenersatz zu fordern. Erfüllt der Besteller seine Abnahmeverpflichtung nicht, so sind wir unbeschadet sonstiger Rechte nicht an die Vorschriften über den Selbsthilfeverkauf gebunden, sondern können vielmehr die Liefergegenstände nach vorheriger Benachrichtigung des Bestellers freihändig verkaufen.

§ 6 Gefahrübergang

Soweit keine Bringschuld vereinbart ist, geht die Gefahr auf den Besteller über, sobald die Ware an die den Transport ausführende Person übergeben worden ist oder zwecks Versendung unsere gewerbliche Niederlassung verlassen hat. Dies gilt unabhängig davon, ob wir mit werkseigenen Fahrzeugen den Transport ausführen oder fremde Fuhrunternehmer durch uns eingesetzt werden und unabhängig davon, ob wir die Versandkosten tragen. Wird der Versand aus Gründen verzögert, die der Besteller zu vertreten hat, so geht die Gefahr mit dem Tage der Bereitstellung der Ware an den Besteller über.

§ 7 Mängelhaftung

Für sämtliche Mängelansprüche gelten ausschließlich die Mängelhaftungsbestimmungen der einzelnen Hersteller!

Ansprüche des Bestellers wegen Sachmängeln verjähren entsprechend den gesetzlichen Bestimmungen nach Ablauf von 2 Jahren ab Ablieferung der Sache, bei gebrauchten Gegenständen nach Ablauf 1 Jahres ab Ablieferung der Sache. Bei Artikeln mit der Kennzeichnung „Professionelle Installation“ verjähren die Ansprüche des Bestellers wegen Sachmängeln nach Ablauf 1 Jahres ab Ablieferung der Sache wenn diese nicht durch den kaufenden Fachhandel installiert und in Betrieb genommen wurde. Offensichtliche Mängel müssen innerhalb von 1 Woche nach Ablieferung - bezogen auf die Absendung der Anzeige – gegenüber uns gerügt werden, ansonsten sind wir von der Mängelhaftung befreit. Hiervon abweichend gilt eine Verjährungsfrist von 1 Jahr, wenn der Besteller ein Unternehmer i. S. d. § 14 BGB ist. Bei arglistigem Verschweigen von Mängeln oder der Übernahme der Garantie für die Beschaffenheit bleiben weitere Ansprüche unberührt. Sofern sich herausstellt, dass eine Mängelrüge durch den Besteller unberechtigt war, oder ein Mangel nicht feststellbar ist, sind wir berechtigt, nicht nur Arbeitszeit und ggf. Reisekosten zu unseren üblichen Standardsätzen gegenüber dem Besteller abzurechnen, sondern der Besteller ist auch verpflichtet einen eventuellen Materialeinsatz zu bezahlen. Weitergehende oder andere Ansprüche, insbesondere solche auf Ersatz außerhalb des Gerätes entstandener Schäden, sind – soweit eine Haftung nicht zwingend gesetzlich angeordnet ist - ausgeschlossen.

Wir leisten keine Gewähr für Schäden und Störungen, die insbesondere auf natürliche Abnutzung und Verschleiß, fehlerhafte Installation bzw. Inbetriebnahme durch den Besteller oder Endkunden, Überbeanspruchung, unsachgemäßen Gebrauch und Bedienungsfehler zurückzuführen sind. Die Mängelhaftungen betreffen nur Defekte, die sich trotz sachgemäßem Gebrauch des Gerätes ergeben und die nachweislich auf einem Werksfehler beruhen, also von Anfang an bestanden haben müssen. Außerdem besteht kein Mängelhaftungsanspruch bei Schäden durch fehlerhafte bzw. ungeeignete Stromversorgung, Brand, Blitzschlag, Explosion und Feuchtigkeit. Ebenso wird keine Gewähr geleistet bei Nichtdurchführung notwendiger bzw. empfohlener Betriebs- und/oder Wartungsarbeiten, Nichtbeachtung der Bedienungsanleitung, unsachgemäßer oder unangemessener Wartung sowie bei unerlaubten Reparaturen, nicht autorisierten Veränderungen oder Missbrauch, Einsatz außerhalb der für das Gerät vorgeschriebenen Umgebungs- und Einsatzbedingungen, ungeeigneter Vorbereitung oder Instandhaltung des Einsatzortes. Die nachstehenden Bedingungen, die Voraussetzungen und Umfang unserer Mängelhaftungen umschreiben, lassen die Mängelhaftungsverpflichtungen des Wiederverkäufers aus dem Kaufvertrag mit dem Verbraucher unberührt. Für berechnete Mängelhaftungsansprüche gilt folgendes: Wir beheben unentgeltlich nach Maßgabe der folgenden Bedingungen Schäden oder Mängel, die nachweislich auf einem Werksfehler beruhen, wenn sie uns unverzüglich nach Feststellung und innerhalb der Mängelhaftungszeit gemeldet werden. Die Mängelhaftungspflicht wird nicht ausgelöst durch geringfügige Abweichungen von der Soll-Beschaffenheit. Die Mängelhaftung erfolgt in der Weise, dass mangelhafte Teile nach unserer Wahl unentgeltlich instandgesetzt oder durch einwandfreie Teile ersetzt werden. Ersetzte Teile gehen in unser Eigentum über. Dem Besteller bleibt vorbehalten, bei Fehlschlägen der Nacherfüllung zu mindern oder nach seiner Wahl vom Vertrag zurückzutreten. Ein Fehlschlag liegt erst vor, wenn zwei Nacherfüllungsversuche fehlschlagen. Mängelhaftungen bewirken weder eine Verlängerung, noch setzen sie eine neue Mängelhaftungsfrist in Lauf. Die Mängelhaftungsfrist für eingebaute Ersatzteile endet mit der Mängelhaftungsfrist für das Produkt. Bei Reparaturen außerhalb der Mängelhaftung beträgt die Mängelhaftungsfrist für die ersetzten Teile 1 Jahr.

Das beanstandete Produkt ist der PoolCare GmbH komplett mit möglichst genauer Fehlerbeschreibung im Originalkarton zur Verfügung zu stellen. Dabei ist der Kaufbeleg (Rechnung) mit Kauf- und Lieferdatum beizulegen. Die Versandkosten sind vom Kunden zu tragen. Die Transportkosten für die Rücksendung der reklamierten Ware an den Kunden werden im Mängelhaftungsfall von der PoolCare GmbH übernommen. Schäden, die durch unsachgemäße Verpackung bei der Einsendung an die PoolCare GmbH entstanden sind, werden von den Mängelhaftungsansprüchen ausgenommen. Transportschäden sind dem zuständigen Transportunternehmen sofort anzuzeigen. Erfüllungsort für alle Mängelhaftungsverpflichtungen ist 71576 Burgstetten.

§ 8 Schadenersatzansprüche

Bei einer Verletzung des Lebens, des Körpers oder der Gesundheit, die auf eine fahrlässige Pflichtverletzung unsererseits oder einer vorsätzlichen oder fahrlässigen Pflichtverletzung unserer gesetzlichen Vertreter oder Erfüllungsgehilfen beruht, haften wir nach den gesetzlichen Bestimmungen. Für sonstige Schäden gilt folgendes: Für Schäden, die auf einer grob fahrlässigen Pflichtverletzung unsererseits oder auf einer vorsätzlichen oder grob fahrlässigen Pflichtverletzung unserer gesetzlichen Vertreter oder Erfüllungsgehilfen beruhen, haften wir nach den gesetzlichen Bestimmungen. Für Schäden, die auf der Verletzung wesentlicher Vertragspflichten in Folge leichter Fahrlässigkeit unsererseits, unserer gesetzlichen Vertreter oder unserer Erfüllungsgehilfen beruhen, ist unsere Haftung auf den vorhersehbaren vertragstypischen Schaden bis zu maximal dem doppelten Wert des Liefergegenstandes begrenzt. Schadenersatzansprüche für sonstige Schäden bei der Verletzung von Nebenpflichten oder nicht wesentlichen Pflichten im Falle leichter Fahrlässigkeit sind ausgeschlossen. Schadenersatzansprüche aus Verzug, die auf einfacher Fahrlässigkeit beruhen, sind ausgeschlossen; die gesetzlichen Rechte des Bestellers nach Ablauf von einer angemessenen Nachfrist bleiben unberührt. Die Haftungsausschlüsse und Beschränkungen gelten nicht, sofern hier ein Mangel arglistig verschwiegen wurde oder wir eine Garantie für die Beschaffenheit übernommen haben. Der Anspruch des Bestellers auf Ersatz vergeblicher Aufwendungen anstelle des Schadenersatzes statt der Leistung bleibt unberührt.

§ 9 Rücktritt

Bei Rücktritt sind wir und der Besteller verpflichtet, die von einander empfangenen Leistungen zurückzugewähren. Für die Überlassung des Gebrauchs oder die Benutzung ist deren Wert zu vergüten, wobei auf die inzwischen eingetretene Wertminderung des Verkaufsgegenstandes Rücksicht zu nehmen ist.

§ 10 Eigentumsvorbehalt

Alle unsere Lieferungen und Leistungen erfolgen unter Eigentumsvorbehalt. Die verkauften Gegenstände und Anlagen bleiben unser Eigentum bis zur Erfüllung sämtlicher aus diesem Vertrag gegen den Besteller zustehender Ansprüche. Der Eigentumsvorbehalt bleibt auch bestehen für alle Forderungen, die uns gegenüber dem Besteller im Zusammenhang mit dem Kaufgegenstand, z.B. aufgrund von Reparaturen oder Ersatzteillieferungen sowie sonstiger Leistungen nachträglich zustehen. Dieses gilt nicht, wenn die Reparatur durch den Werkunternehmer unzumutbar verzögert wird oder fehlgeschlagen ist. Bis zur Erfüllung unserer vorgenannten Ansprüche dürfen die Gegenstände nicht weiter veräußert, vermietet, verliehen, bzw. verschenkt und auch nicht bei Dritten in Reparatur gegeben werden. Ebenso sind Sicherungsübereignungen und Verpfändungen untersagt. Ist der Besteller Händler (Wiederverkäufer), ist ihm die Weiterveräußerung im gewöhnlichen Geschäftsgang unter der Voraussetzung gestattet, dass die Forderung aus dem Weiterverkauf gegenüber seinem Abnehmer oder Dritten einschließlich sämtlicher Nebenrechte in Höhe unserer Rechnungswerte bereits jetzt an uns abgetreten werden. Während der Dauer des Eigentumsvorbehalts ist der Besteller zum Besitz und Gebrauch des Kaufgegenstandes berechtigt, solange er seinen Verpflichtungen aus dem Eigentumsvorbehalt nachkommt und sich nicht im Zahlungsverzug befindet. Kommt der Besteller in Zahlungsverzug oder kommt er seinen Verpflichtungen aus dem Eigentumsvorbehalt nicht nach und haben wir deshalb den Rücktritt vom Vertrag erklärt, können wir den Kaufgegenstand vom Besteller herausverlangen und nach Androhung mit angemessener Frist den Kaufgegenstand unter Verrechnung auf den Kaufpreis durch freihändigen Verkauf bestmöglich verwerten. Sämtliche Kosten der Rücknahme und Verwertung des Kaufgegenstandes trägt der Besteller. Bei Zugriff von Dritten, insbesondere bei Pfändung des Kaufgegenstandes oder Ausübung des Unternehmerpfandrechts einer Werkstatt, hat der Besteller uns sofort schriftlich Mitteilung zu machen, den Dritten unverzüglich auf den Eigentumsvorbehalt unsererseits hinzuweisen. Der Besteller trägt alle Kosten, die zur Aufhebung des Zugriffs und zu einer Wiederbeschaffung des Kaufgegenstandes aufgewendet werden müssen, soweit sie nicht von Dritten eingezogen werden können. Der Besteller hat die Pflicht, den Kaufgegenstand während der Dauer des Eigentumsvorbehalts pfleglich zu behandeln, in ordnungsgemäßem Zustand zu halten, sowie alle vorgesehenen Wartungsarbeiten und erforderlichen Instandsetzungen unverzüglich von uns ausführen zu lassen. Bei laufender Rechnung gilt das vorbehaltene Eigentum als Sicherung unserer Saldoforderung. Die Verarbeitung oder Umbildung der Vorbehaltsware durch den Besteller wird stets für uns vorgenommen. Bei Be- und Verarbeitung der Vorbehaltsware oder Vermischung setzt sich das Vorbehalts Eigentum an der bearbeiteten oder vermischten Ware fort. Wird die Vorbehaltsware mit anderen uns nicht gehörenden Gegenständen verarbeitet oder untrennbar vermengt, so erwerben wir das Eigentum an einer neuen Sache im Verhältnis des Rechnungswertes der Vorbehaltsware zum Rechnungswert der anderen verwendeten Waren zur Zeit der Verarbeitung oder Vermengung. Die so entstehenden Miteigentumsrechte gelten als Vorbehaltsware im Sinne dieser Bedingungen. Werden unsere Waren mit anderen beweglichen Gegenständen zu einer einheitlichen Sache verbunden oder untrennbar vermengt und ist die andere Sache als

§ 10 Eigentumsvorbehalt

...Hauptsache anzusehen, so überträgt der Besteller uns anteilmäßig Miteigentum, soweit ihm die Hauptsache gehört. In den vorbezeichneten Fällen tritt der Besteller uns schon jetzt seine Eigentumsrechte an der verarbeiteten, verbundenen oder vermengten Ware ab. Die Übergabe wird dadurch ersetzt, dass der Besteller den verarbeiteten, verbundenen oder vermischten Gegenstand für uns verwahrt. Für die durch Verarbeitung, Verwendung sowie Vermengung entstehende Sache gilt im Übrigen das gleiche wie für Vorbehaltsware. Der Besteller ist berechtigt, die Vorbehaltsware im gewöhnlichen Geschäftsgang zu verarbeiten und zu veräußern, es sei denn, er befindet sich uns gegenüber im Verzug, hat die Zahlung eingestellt oder über sein Vermögen ist die Eröffnung eines Insolvenzverfahrens beantragt. Der Besteller tritt bereits jetzt die ihm aus der Weiterveräußerung gegen Abnehmer oder Dritte erwachsende Forderungen mit allen Rechten in voller Höhe an uns ab. Wir nehmen diese Abtretung an. Wird Vorbehaltsware vom Besteller – nach Verarbeitung/Verbindung – zusammen mit nicht dem Besteller gehörender Ware veräußert, so tritt er schon jetzt die aus der Weiterveräußerung entstehenden Forderungen in Höhe des Wertes der Vorbehaltsware mit allen Nebenrechten und Rang vor dem Rest an uns ab. Wir nehmen diese Abtretung schon jetzt an. Zur Einziehung dieser Forderung ist der Besteller auch nach Abtretung ermächtigt. Unsere Möglichkeit, die Forderungen selbst einzuziehen, bleibt hiervon unberührt – jedoch verpflichten wir uns, die Forderungen nicht einzuziehen, solange der Besteller seinen Zahlungs- und sonstigen Verpflichtungen ordnungsgemäß nachkommt, nicht in Zahlungsverzug ist und insbesondere kein Antrag auf Eröffnung eines Insolvenzverfahrens gestellt ist, Zahlungseinstellung vorliegt oder begründete Zweifel an der Zahlungsfähigkeit und Kreditwürdigkeit des Bestellers bestehen. Zur anderweitigen Abtretung der Forderung ist der Kunde in keinem Fall berechtigt. Wir können verlangen, dass der Besteller uns die abgetretenen Forderungen und deren Schuldner bekannt gibt, alle zum Einzug erforderlichen Angaben macht, die dazugehörigen Unterlagen aushändigt und den Schuldner die Abtretung mitteilt. Eventuell von Drittkäufern gegebene Wechsel sind auf uns zu übertragen. Übersteigt der Wert der uns zustehenden Sicherungen die Gesamtforderung gegen den Kunden um mehr als 20%, so sind wir auf Verlangen des Bestellers insoweit zur Freigabe der Sicherheiten unserer Wahl verpflichtet. Falls wir im gegenseitigen Einverständnis Ware zurücknehmen, erfolgt deren Gutschrift nur in Höhe des jeweiligen Zeitwertes. Der Besteller erklärt schon jetzt sein Einverständnis damit, dass wir im Falle seines Zahlungsverzuges die Vorbehaltsware aus seiner Obhut wegnehmen.

§ 11 Erfüllungsort, Gerichtsstand, Anwendbares Recht

Für die Geschäftsbedingungen und die gesamten Rechtsbeziehungen zwischen uns und dem Besteller gilt das Recht der Bundesrepublik Deutschland unter Ausschluss der Anwendbarkeit des einheitlichen internationalen Kaufrechts. Erfüllungsort für alle Verpflichtungen aus dem Vertragsverhältnis ist bei allen Lieferungen, bei Zahlungen u.a. unser Geschäftssitz. Soweit der Besteller Vollkaufmann im Sinne der HGB, juristische Person des öffentlichen Rechts oder öffentlich rechtliches Sondervermögen ist, ist das für 71576 Burgstetten zuständige Amts- bzw. Landgericht ausschließlicher Gerichtsstand für alle aus dem Vertragsverhältnis unmittelbar oder mittelbar sich ergebenden Streitigkeiten. Dies gilt auch bei Wechsel- und Scheckklagen. Der gleiche Gerichtsstand gilt, wenn der Besteller keinen allgemeinen Gerichtsstand im Inland hat oder nach Vertragsabschluss seinen Wohnsitz oder gewöhnlichen Aufenthalt in das Ausland verlegt. In jedem Fall können wir den Besteller auch an seinem Sitz verklagen.

§ 12 Gewerbliche Schutzrechte

Haben wir nach Zeichnung, Modellen, Mustern oder unter Verpfändung von beigestellten Teilen des Bestellers zu liefern, so steht der Besteller dafür ein, dass Schutzrechte Dritter im Bestimmungsland der Ware hierdurch nicht verletzt werden. Wir werden den Besteller auf alle uns bekannten Rechte hinweisen. Der Besteller hat uns von Ansprüchen Dritter freizustellen und den Ersatz des entstandenen Schadens zu leisten. Wird uns die Herstellung oder Lieferung von einem Dritten unter Berufung auf ein ihm gehörendes Schutzrecht untersagt, so sind wir – ohne Prüfung der Rechtslage – berechtigt, die Arbeiten bis zur Klärung der Rechtslage durch den Besteller und den Dritten, einzustellen. Sollte uns durch die Verzögerung die Weiterführung des Auftrages nicht mehr zumutbar sein, so sind wir zum Rücktritt berechtigt. Uns stehen die Urheber- und ggf. gewerblichen Schutzrechte, insbesondere alle Nutzungs- und Verwertungsrechte an den von uns oder von einem Dritten in unserem Auftrag gestalteten Modellen, Formen und Vorrichtungen, Entwürfen, Zeichnungen und dem Liefergegenstand zu.

§ 13 Salvatorische Klausel

Sollte eine Bestimmung in diesen Geschäftsbedingungen unwirksam sein oder werden, so wird hiervon die Wirksamkeit aller sonstigen Bestimmungen oder Vereinbarungen nicht berührt. An die Stelle der fehlerhaften Bestimmung tritt eine wirksame Vereinbarung, die dem wirtschaftlichen Zweck der fehlerhaften Bestimmung am nächsten kommt.

